

BORDER EMBROIDERY FRAME
CADRE DE BRODERIE D'ENCADREMENT
RAND STICKRAHMEN
BASTIDOR DE BORDADO DE BORDES
RANDBORDUURRAAM
TELAIO DA RICAMO PER BORDI

Operation Manual
Manuel d'instructions
Bedieningshandleiding
Manual de instrucciones
Bedieningshandleiding
Manuale d'istruzione

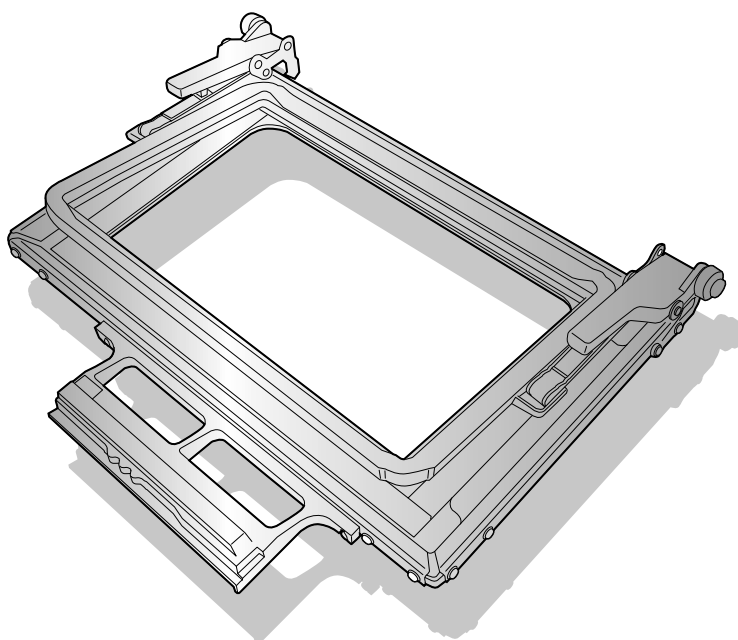

ENGLISH

FRANÇAIS

DEUTSCH

ESPAÑOL

NEDERLANDS

ITALIANO

CONTENTS

Accessories.....	2
Embroidering with the Border Embroidery Frame.....	2
Sample Projects Using the Border Embroidery Frame	2
Selecting a Pattern	3
Hooping the Fabric in the Border Embroidery Frame	5
Attaching the Border Embroidery Frame to the Embroidery Unit	6
Embroidering the First Pattern	7
Removing the Border Embroidery Frame	8
Embroidering the Next Pattern	8

Accessories

Check that the following items are provided. If anything is missing or damaged, contact your authorized dealer or Brother Customer Service.

- **Border embroidery frame**
Since the sewing area can easily be changed when the border embroidery frame is used, repeated patterns can be sewn simply by sliding the fabric. An area of 10 cm × 18 cm (approx. 4 inches × 7 inches) can be embroidered.

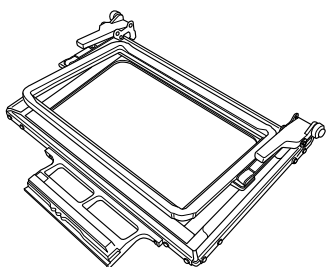

- **Embroidery sheet**
This embroidery sheet is for the border embroidery frame. It is used to position the fabric after the embroidering location is determined.

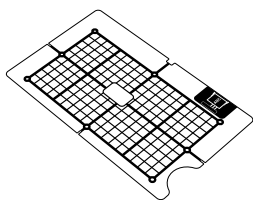

- **Operation manual (this guide)**

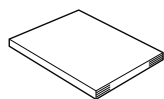

Embroidering with the Border Embroidery Frame

Since the fabric can easily be repositioned and rehooped if the border embroidery frame is used, this frame is useful for embroidering repeated patterns while sliding the fabric. An added feature of this frame is that the pressure applied by the upper and lower frames does not leave an indentation in the fabric. An area of 10 cm × 18 cm (approx. 4 inches × 7 inches) can be embroidered.

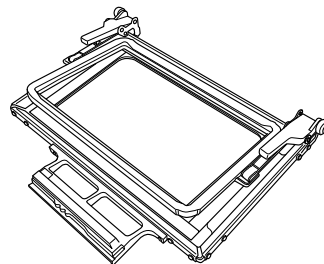

CAUTION

- **Do not leave the border embroidery frame within the reach of children, otherwise injuries may result.**

Note

- When the border embroidery frame is not being used, unlock it before storing it.

■ Sample Projects Using the Border Embroidery Frame

We recommend using the border embroidery frame when embroidering repeated patterns at the edges of items such as curtains, chair covers, bed covers, tablecloths and blankets.

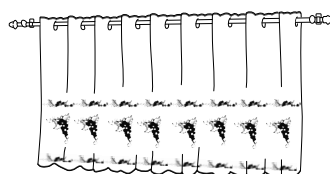
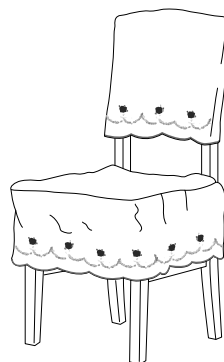

■ Selecting a Pattern

- 1 Select  and select a pattern.
- 2 Combine the patterns and use the border function to repeat the pattern.

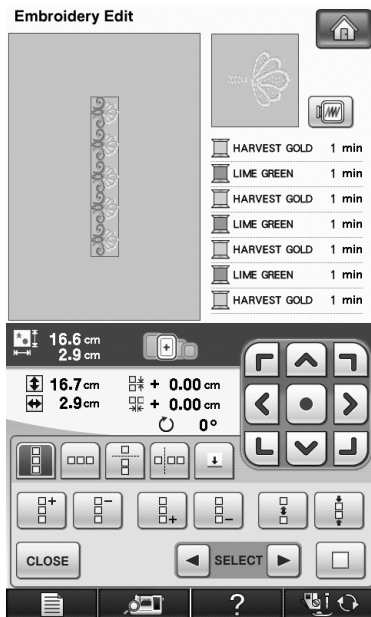

Memo

- For details on the border function, refer to “Designing Repeated Patterns” in chapter 6 of the Operation Manual for the sewing machine.

3 Press .

4 From the embroidery frame display settings, select one of the embroidery frame displays for the border embroidery frame.

* Of the 14 settings available, there are two for border embroidery frames.

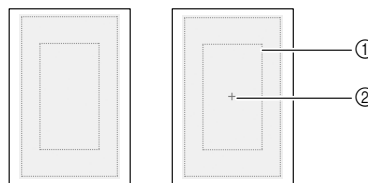
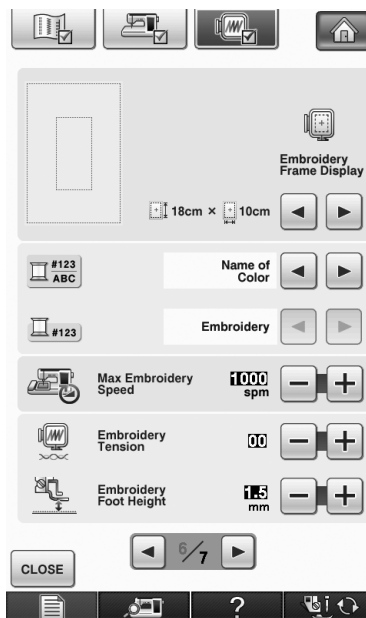

- ① Border embroidery frame embroidering area (18 cm × 10 cm)
- ② Center line

- 5 If necessary, add the thread mark. Since the pattern will be repeatedly embroidered from the top to the bottom, add the thread mark at the lower center of the pattern. When you are finished, press **CLOSE**.

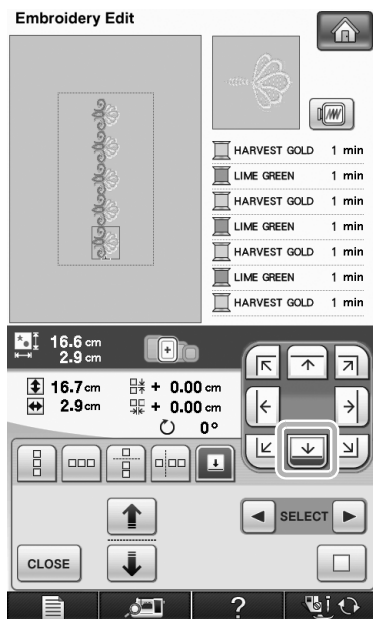

→ Touch and , or and to highlight the design for inserting thread marks.

Note

- Do not add thread marks to character patterns.
- Add the thread mark to patterns that do not have a point of alignment, such as rotated patterns or patterns that are spaced apart. Patterns that can be aligned visually can be embroidered cleanly without the thread mark.

Memo

- Select the location where the thread mark is to be added according to the direction that the embroidery is repeated.

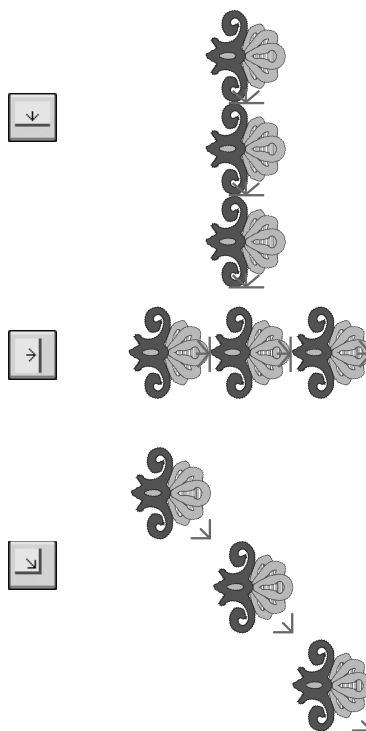

If the design direction is rotated, use the following suggestions.

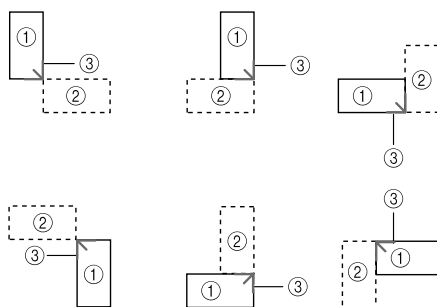

- ① First Pattern
- ② Second Pattern
- ③ Thread mark

6 Press **SEWING**.

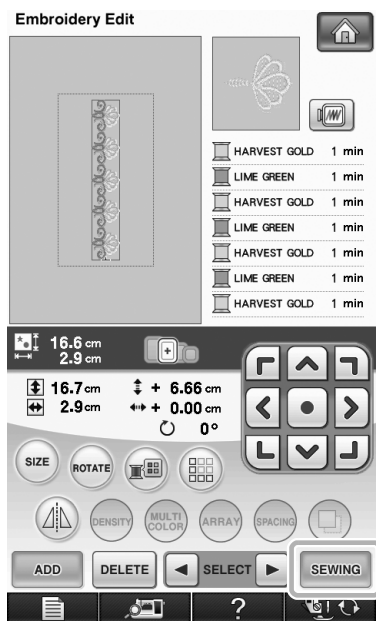

■ Hooping the Fabric in the Border Embroidery Frame

- 1 With a chalk pen, mark the fabric with a line drawn down the center of the area to be embroidered.

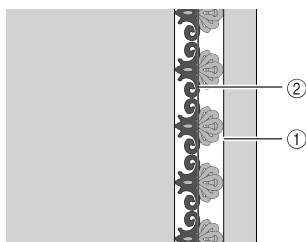

- ① Pattern
② Mark (line)

2 Affix stabilizer material to the fabric to be embroidered.

Note

- When embroidering the edges of the fabric, affix stabilizer material larger than the fabric, and then firmly secure the fabric and excess part of the stabilizer material within the border embroidery frame (in the same way as when the normal embroidery frame is used). Otherwise, misaligned patterns may result.

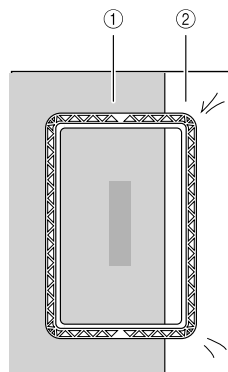

- ① Fabric
② Stabilizer

- 3 If the upper frame is locked down against the lower frame, press the left and right lock release buttons to unlock the upper frame.

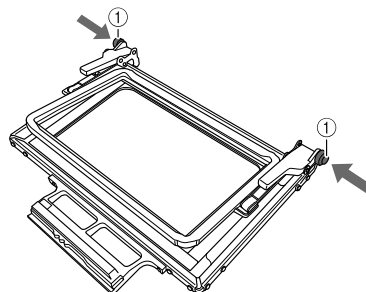

- ① Lock release buttons

- 4 Lay the fabric between the upper and lower frames.

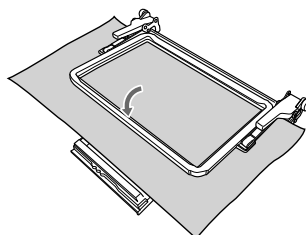

- 5 Place the embroidery sheet in the upper frame, align the guide line on the embroidery sheet with the mark (line) on the fabric, and then press down on the left and right locking levers until they click into place.

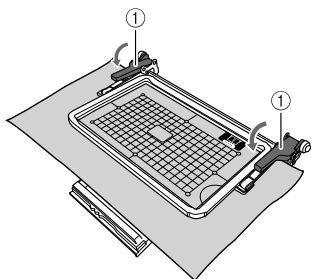

① Locking levers



Memo

- The fabric can also be positioned in the border embroidery frame by aligning the edge of the fabric with the inner markings on the upper frame.

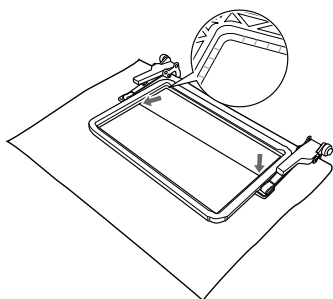

Note

- If there is excess fabric after the center of the embroidering area is aligned with the center of the border embroidery frame, fold over the excess fabric, place it on top of the upper frame, and then press down on the levers. Be careful that the folded excess fabric is not caught in the embroidering area.

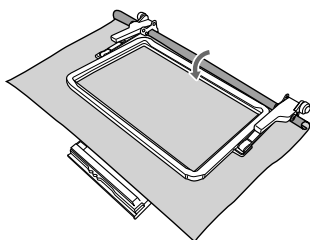

- 6 Remove the embroidery sheet, and then pull the four sides of the fabric to remove any slack. Finally, check that the fabric is firmly stretched.

■ Attaching the Border Embroidery Frame to the Embroidery Unit

⚠ CAUTION

- After firmly hooping the fabric in the border embroidery frame, attach the frame to the embroidery unit. Otherwise, the needle may break and cause injuries.
- Before attaching the border embroidery frame to the embroidery unit, make sure that the needle and presser foot have been raised. Otherwise, the needle may break and cause injuries.



Note

- Before attaching the border embroidery frame, wind the bobbin with thread and install it.

- 1 Make sure that the needle and presser foot have been raised. If the needle has not been raised, press the "Needle Position" button to raise it. If the presser foot has not been raised, press the "Presser Foot Lifter" button to raise it.
- 2 Make sure that the embroidery unit carriage has moved to its initial position.
- 3 Align the guide on the border embroidery frame with the right edge of the embroidery frame holder.

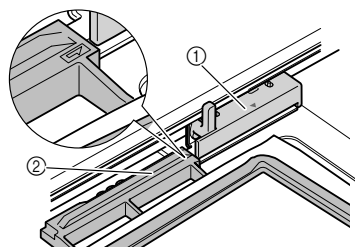

① Embroidery frame holder
② Guide on border embroidery frame

- 4 Slide the border embroidery frame into the embroidery frame holder, making sure to align the border embroidery frame's arrow mark (△) with the embroidery frame holder's arrow mark (△).

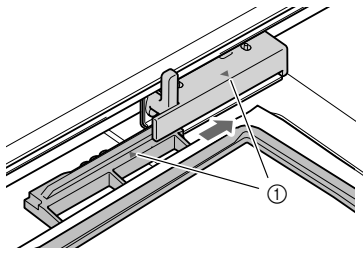

① Arrow marks

- 5 Lower the frame-securing lever so that it is level with the border embroidery frame to secure the border embroidery frame in the embroidery frame holder.

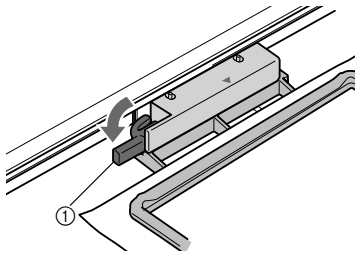

① Frame-securing lever

⚠ CAUTION

- If the frame-securing lever is not lowered, the pattern may not embroider correctly or the presser foot may strike the border embroidery frame and cause injuries.

■ Embroidering the First Pattern



Note

- When the border embroidery frame is used, the embroidering time may be slightly longer than the time that appears in the screen, depending on the type of fabric and pattern that is used.

- 1 To check the embroidering area, press .

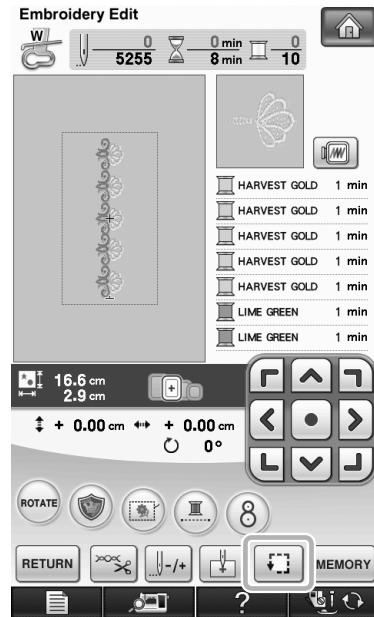

- 2 Thread the machine, and then start embroidering.

⚠ CAUTION

- Do not touch the border embroidery frame while embroidering.

→ When embroidering is finished, the thread mark is sewn with the last thread color.

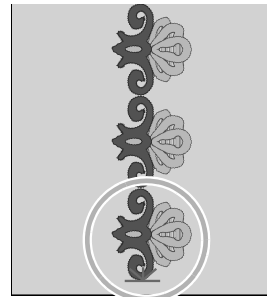

■ Removing the Border Embroidery Frame

Note

- Before removing the border embroidery frame from the embroidery unit, make sure that the embroidery unit carriage has moved to its initial position.

- 1 Raise the frame-securing lever and pull the border embroidery frame toward you.

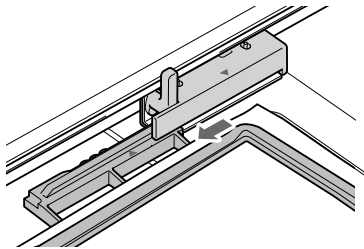

⚠ CAUTION

- If the thread has become tangled and the embroidery unit carriage does not move to its initial position, even after the thread is cut, turn off the machine, manually move the carriage, and then remove the border embroidery frame.
- Only move the embroidery unit carriage when the machine is turned off.

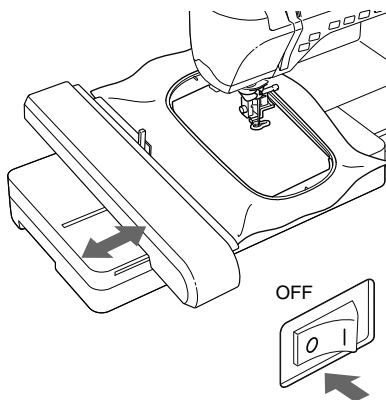

■ Embroidering the Next Pattern

- 1 Press both lock release buttons and slide the fabric to align the embroidering area of the next pattern, and rehoop the fabric in the border embroidery frame.

Note

- Adjust the position of the fabric so that the embroidering area for the next pattern is within the embroidering area of the embroidery sheet.

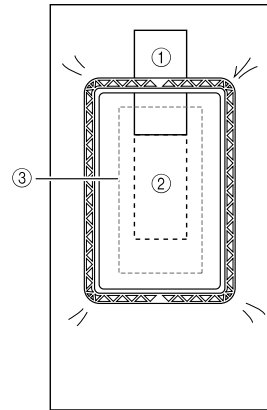

- 1 Pattern embroidered first
- 2 Position of pattern to be embroidered next
- 3 Embroidering area of embroidery sheet

- 2 Attach the border embroidery frame to the embroidery unit, and then press .

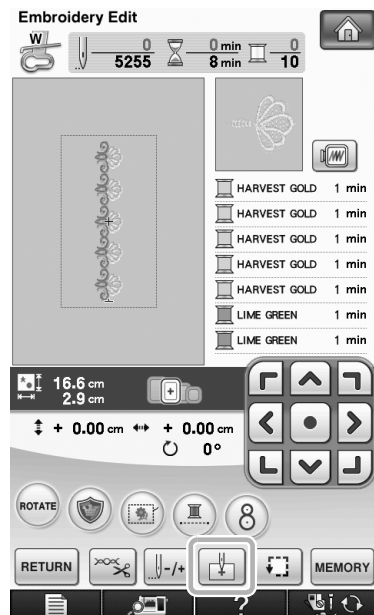

3

Use  to select the needle position that will align with the thread mark at the end of previous embroidery. For this example, align the needle position with the upper center of the next pattern. When you are finished, press

 .

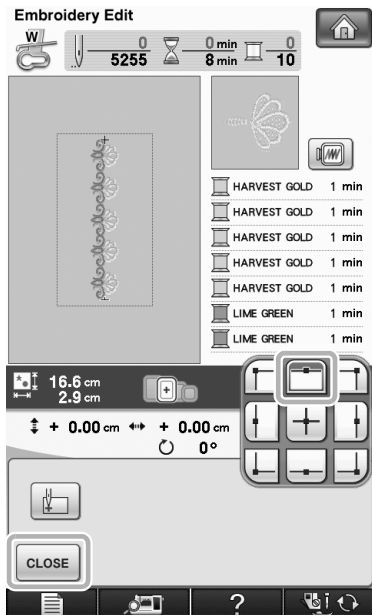

4

Use  to align the needle position with the point of the thread mark.

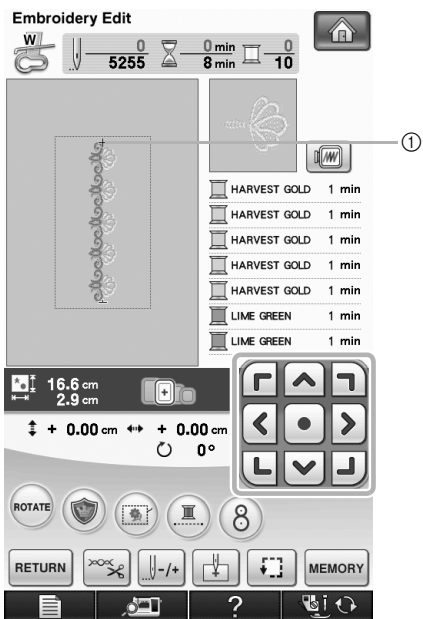
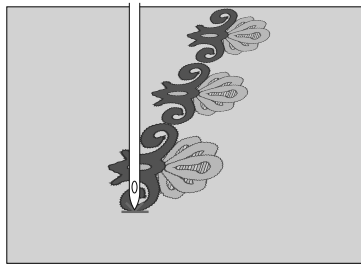

① Needle position



Note

- After turning the handwheel to check the needle position, press the "Needle Position" button to raise the needle.

- 5 After aligning the needle position for the beginning of embroidering, remove the thread mark.



Note

- Remove the thread mark before starting to embroider. Otherwise, the thread mark stitching may be combined with the pattern stitching and become difficult to remove.

- 6 Embroider the next pattern. To continue embroidering a repeating pattern, repeat the procedure starting with “Removing the Border Embroidery Frame”.

CAUTION

- If the sewing machine is turned off, then turned on again with the border embroidery frame attached or if you try to select a stitch from the Utility Stitch screen or the Character/Decorative Stitch screen while the border embroidery frame is attached, the following message appears. If the border embroidery frame is not fully removed from the embroidery unit at this time, the border embroidery frame may be hit by the presser foot when the carriage of the embroidery unit is moved. When the following message appears, fully remove the border embroidery frame.

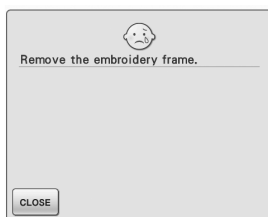

TABLE DES MATIÈRES

Accessoires.....	12
Broderie à l'aide du cadre de broderie de bord.....	12
Exemples de projets avec le cadre de broderie de bord	12
Sélection d'un motif	13
Mise en place du tissu dans le cadre de broderie de bord	15
Fixation du cadre de broderie de bord à l'unité de broderie	16
Broderie du premier motif	17
Retrait du cadre de broderie de bord	18
Broderie du motif suivant	18

Accessoires

Vérifiez que les éléments suivants sont fournis. Si un élément est manquant ou endommagé, contactez votre revendeur agréé ou le service client Brother.

- Cadre de broderie de bord
Etant donné que la zone de couture peut aisément être modifiée lorsque vous utilisez le cadre de bordure, il est possible de coudre un même motif en faisant simplement glisser le tissu. Vous pouvez broder une zone de 10 cm × 18 cm.

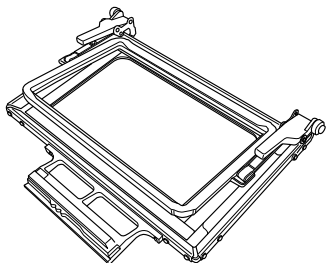

- Feuille de broderie
Cette feuille de broderie est destinée au cadre de broderie de bord. Elle est utilisée pour placer le tissu une fois que la zone à broder est déterminée.

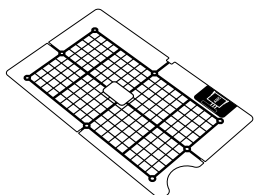

- Manuel d'instructions (ce guide)

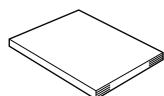

Broderie à l'aide du cadre de broderie de bord

Etant donné que le tissu peut être facilement replacé si le cadre de broderie de bord est utilisé, ce cadre est utile pour broder des motifs répétés en faisant glisser le tissu. Une fonction ajoutée de ce cadre est que la pression appliquée par les cadres supérieur et inférieur ne laisse pas de trace sur le tissu. Vous pouvez broder une zone de 10 cm × 18 cm.

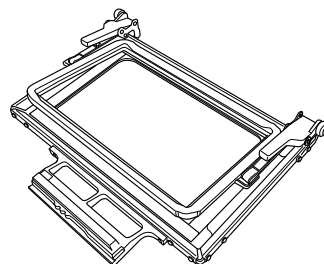

⚠ ATTENTION

- Ne laissez pas le cadre de broderie de bord à portée des enfants pour éviter tout risque de blessure.



Remarque

- Si le cadre de broderie de bord n'est pas utilisé, déverrouillez-le avant de le ranger.

■ Exemples de projets avec le cadre de broderie de bord

Nous vous recommandons d'utiliser le cadre de broderie de bord pour broder des motifs répétés sur les bords des tissus comme les rideaux, les recouvrements de chaise, les couvertures, les nappes et les draps.

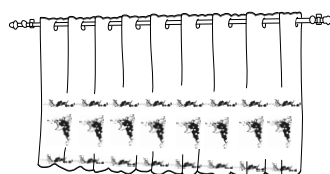
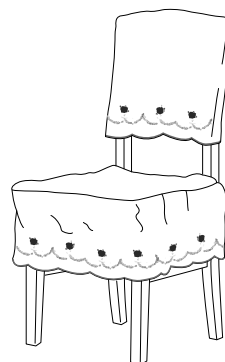

■ Sélection d'un motif

- 1 Sélectionnez  et choisissez un motif.
- 2 Combinez les motifs et utilisez la fonction de bordure pour répéter le motif.

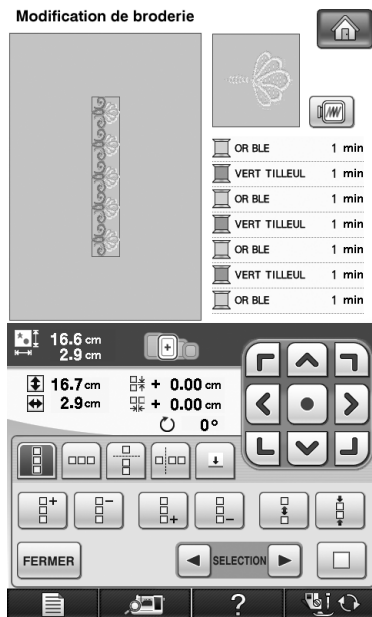

Mémo

- Pour plus de détails sur la fonction de bordure, reportez-vous à la section "Conception de motifs répétés" du chapitre 6 du Manuel d'instructions de la machine à coudre.

- 3 Appuyez sur .

- 4 Dans les réglages de l'affichage du cadre de broderie, sélectionnez un des affichages du cadre de broderie de bord.

* Deux des 14 paramètres disponibles concernent les cadres de broderie de bordure.

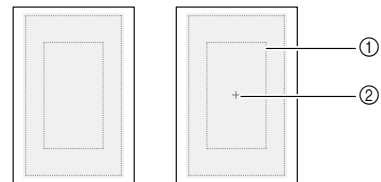
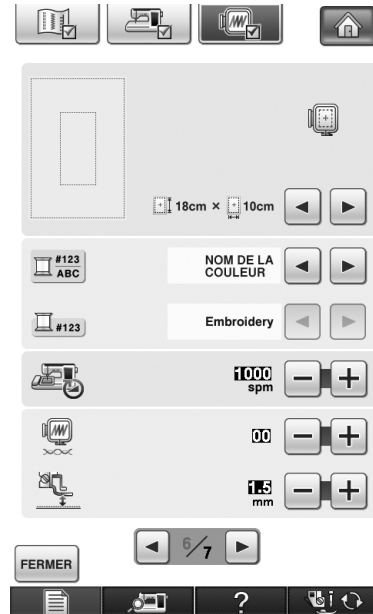

- ① Zone de broderie du cadre de broderie de bord (18 cm x 10 cm)
- ② Ligne centrale

- 5 Au besoin, ajoutez un repère. Etant donné que le motif sera répété tout au long du tissu, ajoutez un repère au centre inférieur du motif. Lorsque vous avez terminé, appuyez sur **FERMER**.

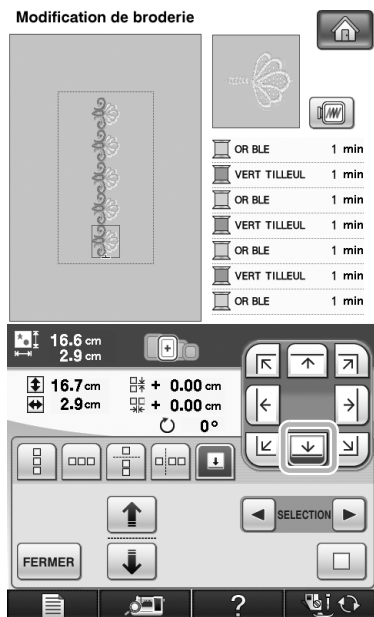

→ Appuyez sur et ou sur et pour sélectionner le motif d'insertion de repères de fil.

Remarque

- N'ajoutez pas de repères aux motifs de caractère.
- Ajoutez un repère aux motifs qui ne possèdent pas de point d'alignement, comme les motifs pivotés ou éloignés. Les motifs qui peuvent être alignés visuellement peuvent être brodés proprement, sans repère.

Mémo

- Sélectionnez l'emplacement où ajouter le repère en fonction du sens de répétition de la broderie.

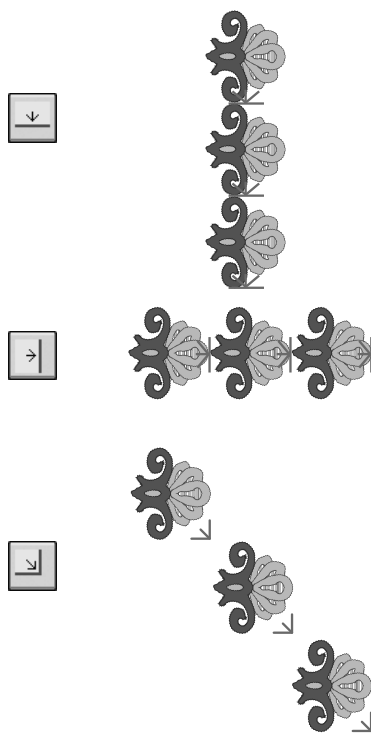

Si le sens du motif est pivoté, reportez-vous aux propositions suivantes.

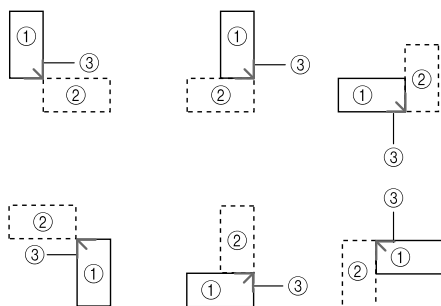

- ① Premier motif
- ② Second motif
- ③ Repère

6 Appuyez sur **COUDRE**.

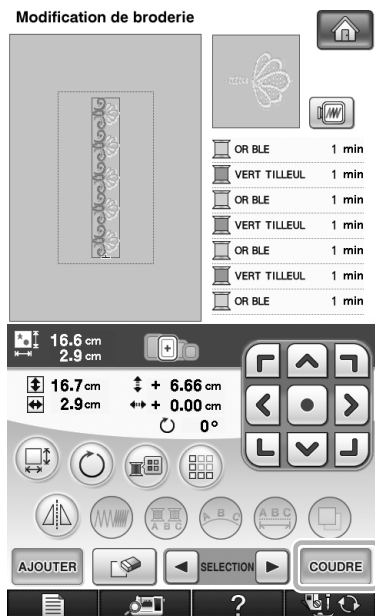

■ Mise en place du tissu dans le cadre de broderie de bord

- 1 A l'aide d'une craie, tracez une ligne sur le tissu jusqu'au centre de la zone de broderie.

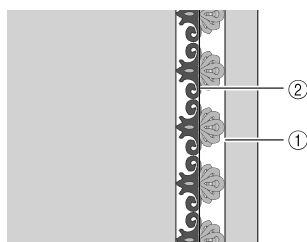

- 1 Motif
- 2 Repère (ligne)

2 Fixez le renfort de broderie au tissu à broder.

Remarque

- Lorsque vous brodez les bords du tissu, fixez un renfort de broderie plus large que le tissu, fixez fermement le tissu et le surplus de renfort dans le cadre de broderie de bord (de la même manière que lorsque vous utilisez le cadre de broderie normal). Sinon, un décalage de motifs peut apparaître.

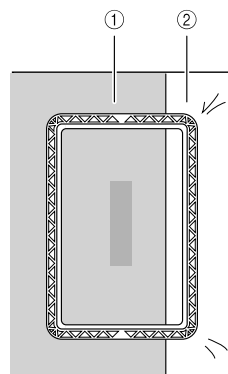

- 1 Tissu
- 2 Renfort

- 3 Si le cadre supérieur est verrouillé contre le cadre inférieur, appuyez sur les boutons de dégagement de gauche et de droite pour déverrouiller le cadre supérieur.

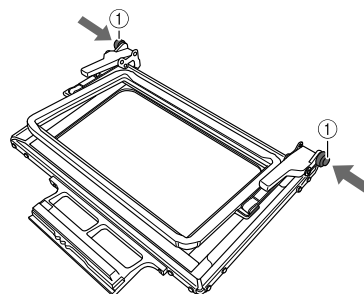

- 1 Boutons de dégagement

- 4 Posez le tissu entre les cadres supérieur et inférieur.

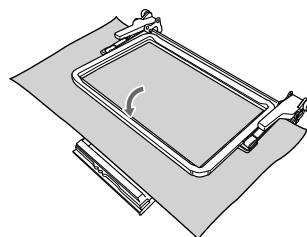

- 5 Placez la feuille de broderie dans le cadre supérieur, alignez les lignes de guidage de la feuille de broderie avec le repère sur le tissu et appuyez sur les leviers de verrouillage de gauche et de droite jusqu'à ce qu'ils se clipent.

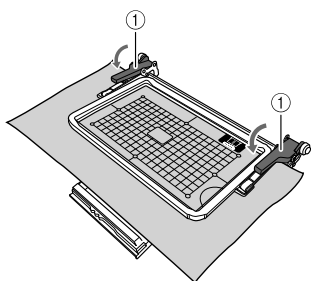

① Leviers de verrouillage



Mémo

- Le tissu peut également être placé dans le cadre de broderie de bord si vous alignez le bord du tissu et les repères intérieurs du cadre supérieur.

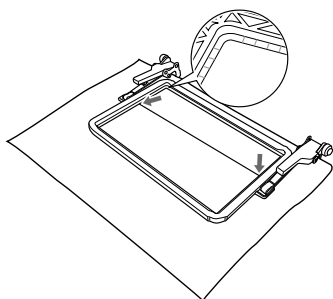

Remarque

- S'il y a un surplus de tissu après que vous avez aligné le centre de la zone de broderie avec le centre du cadre de broderie de bord, repliez le surplus, placez-le au dessus du cadre supérieur et appuyez sur les leviers. Veillez à ce que le surplus de tissu replié ne se trouve pas dans la zone de broderie.

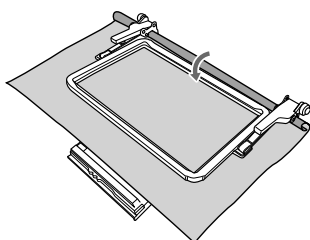

- 6 Retirez la feuille de broderie et tirez sur les quatre côtés du tissu pour tendre les fils. Ensuite, vérifiez que le tissu est fermement tendu.

■ Fixation du cadre de broderie de bord à l'unité de broderie

⚠ ATTENTION

- Une fois le tissu mis en place dans le cadre de broderie de bord, fixez le cadre à l'unité de broderie. Sinon, l'aiguille risque de casser et de vous blesser.
- Avant de fixer le cadre de broderie de bord à l'unité de broderie, assurez-vous que l'aiguille et le pied-de-biche soient relevés. Sinon, l'aiguille risque de casser et de vous blesser.



Remarque

- Avant de fixer le cadre de broderie de bord, bobinez la canette avec le fil et installez-la.

- 1 Veillez à ce que l'aiguille et le pied-de-biche soient remontés. Si l'aiguille n'est pas relevée, appuyez sur la touche "Positionnement aiguille" pour la relever. Si le pied-de-biche n'est pas relevé, appuyez sur la touche "Releveur du pied-de-biche" pour le relever.
- 2 Veillez à ce que le chariot de l'unité de broderie soit revenu en position initiale.
- 3 Alignez le guide sur le cadre de broderie de bord et le côté droit du support du cadre de broderie.

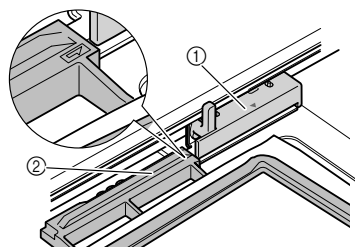

① Support du cadre de broderie
② Guide sur le cadre de broderie de bord

- 4 Faites glisser le cadre de broderie de bord sur le support du cadre de broderie pour aligner le repère fléché du cadre (△) avec celui du support (△).

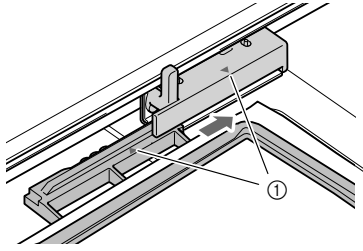

① Repères fléchés

- 5 Abaissez le levier de sécurité du cadre au même niveau que le cadre de broderie de bord pour fixer le cadre au support.

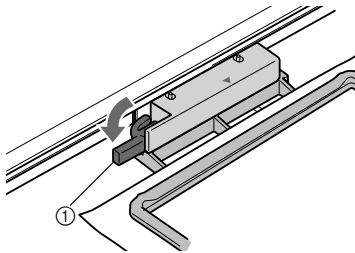

① Levier de sécurité du cadre

⚠ ATTENTION

- Si le levier n'est pas abaissé, le motif risque de ne pas être brodé correctement ou le pied-de-biche risque de heurter le cadre de broderie de bord et vous pourriez vous blesser.

■ Broderie du premier motif

💡 Remarque

- Lorsque vous utilisez le cadre de broderie de bord, le temps de broderie peut être légèrement plus long que le temps qui s'affiche à l'écran en fonction du type de tissu et du motif utilisés.

- 1 Pour contrôler la zone de broderie, appuyez sur .

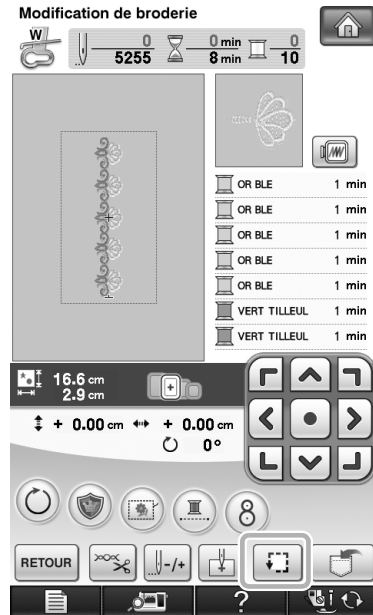

- 2 Enfillez le fil dans la machine et démarrez la broderie.

⚠ ATTENTION

- Ne touchez pas le cadre pendant que la machine brode.

→ Lorsque la machine a terminé de broder, elle coud le repère à l'aide de la dernière couleur de fil.

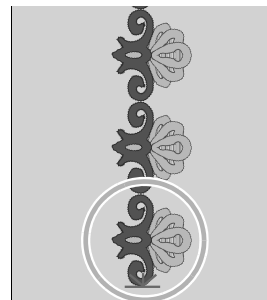

■ Retrait du cadre de broderie de bord

Remarque

- Avant de retirer le cadre de la machine, assurez-vous que le chariot de l'unité de broderie soit revenu à sa position initiale.

- 1 Levez le levier de sécurité du cadre et tirez le cadre vers vous.

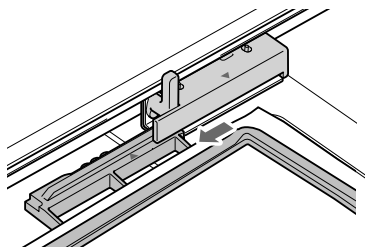

⚠ ATTENTION

- Si le fil est emmêlé et que la machine ne revient pas à sa position initiale, même après que le fil est coupé, mettez la machine hors tension, déplacez manuellement le chariot et retirez le cadre de broderie de bord.
- Ne déplacez le chariot que lorsque la machine est hors tension.

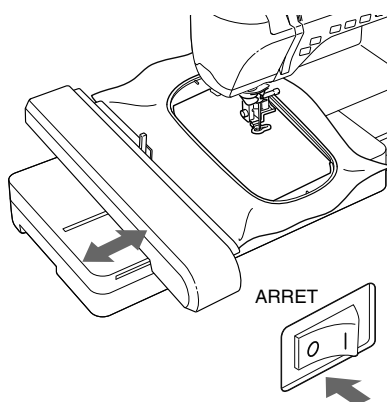

■ Broderie du motif suivant

- 1 Verrouillez les boutons de dégagement et faites glisser le tissu pour aligner la zone de broderie du motif suivant et remplacez le tissu dans le cadre de broderie de bord.

Remarque

- Ajustez la position du tissu afin que la zone de broderie pour le motif suivant se trouve dans la zone de broderie de la feuille de broderie.

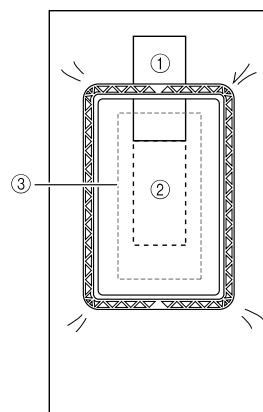

- ① Premier motif brodé
- ② Position du motif à broder ensuite
- ③ Zone de broderie de la feuille de broderie

- 2 Fixez le cadre à l'unité de broderie et appuyez sur .

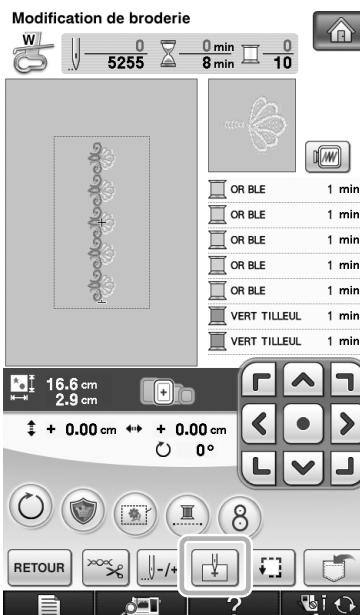

3



permet de sélectionner le positionnement de l'aiguille à aligner avec le repère à la fin de la broderie précédente. Pour cet exemple, alignez la position de l'aiguille et le centre supérieur du motif suivant. Lorsque vous avez terminé, appuyez sur **FERMER**.

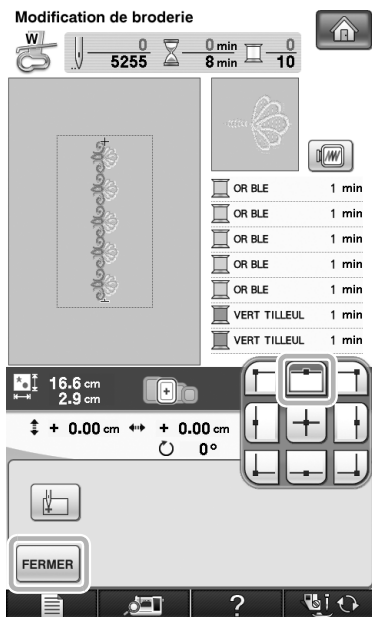

4



permet d'aligner le positionnement de l'aiguille et le point du repère.

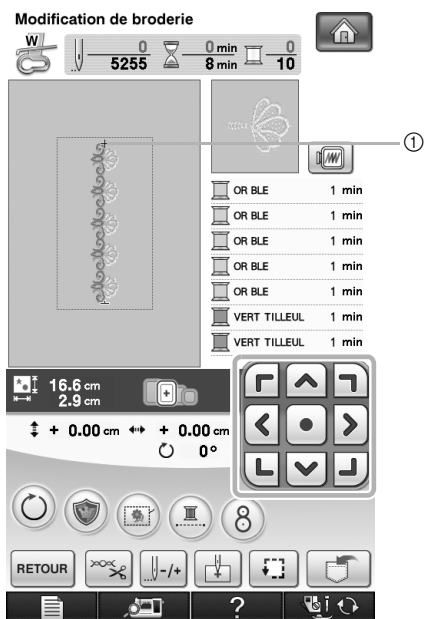
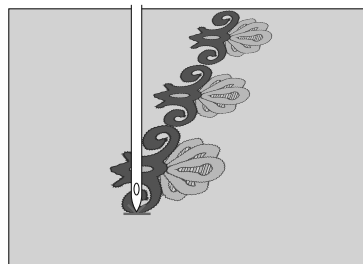

① Position de l'aiguille



Remarque

- Après avoir tourné le volant pour vérifier la position de l'aiguille, appuyez sur la touche "Positionnement aiguille" pour lever l'aiguille.

- 5 Après avoir aligné la position de l'aiguille pour commencer la broderie, retirez le repère.



Remarque

- Retirez le repère de fil avant de commencer à broder. Sinon, la couture du repère de fil risque de se combiner à la couture du motif et être difficile à retirer.

- 6 Brodez le motif suivant. Pour continuer à broder un motif répété, répétez la procédure en commençant par "Retrait du cadre de broderie de bord".



ATTENTION

- Si la machine à coudre est mise hors tension, puis mise sous tension avec un cadre fixé ou si vous essayez de sélectionner un point sur l'écran Point de couture courant ou Point décoratif/de caractère lorsque le cadre est fixé, le message suivant s'affiche. Si le cadre n'est pas totalement retiré de l'unité à ce moment-là, le pied-de-biche peut heurter le cadre lorsque le chariot de l'unité de broderie se déplace. Si le message suivant apparaît, retirez complètement le cadre de broderie de bord.

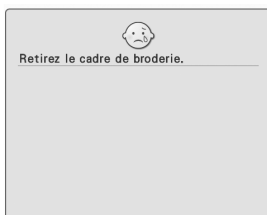

INHALT

Zubehör.....	22
Sticken mit dem Bordüren-Stickrahmen	22
Beispiele für Stickereien mit dem Bordüren-Stickrahmen	22
Auswahl eines Musters	23
Einspannen des Stoffes in den Bordüren-Stickrahmen	25
Einsetzen des Bordüren-Stickrahmens in die Stickeinheit	26
Sticken des ersten Musters	27
Abnehmen des Bordüren-Stickrahmens	28
Sticken des nächsten Musters	28

Zubehör

Überprüfen Sie, ob folgende Bauteile vorhanden sind. Sollte etwas fehlen oder beschädigt sein, wenden Sie sich bitte an Ihren Brother-Fachhändler oder den Brother-Kundenservice.

- **Bordüren-Stickrahmen**
Da es mit dem Randmuster-Stickrahmen leicht ist, den Stickbereich zu ändern, können wiederholte Stickmuster einfach durch Verschieben des Stoffes gestickt werden. Der Stickbereich ist 10 x 18 cm groß.

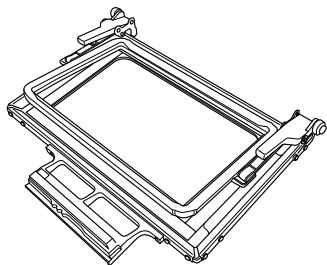

- **Stickschablone**
Diese Stickschablone ist für den Bordüren-Stickrahmen. Sie wird verwendet, um den Stoff nach Festlegung des Stickbereichs zu positionieren.

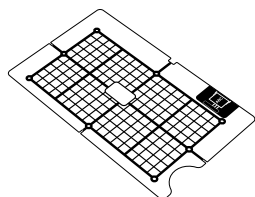

- **Bedienungsanleitung (diese Anleitung)**

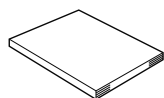

Sticken mit dem Bordüren-Stickrahmen

Da mit dem Bordüren-Stickrahmen der Stoff einfach verschoben und neu eingespannt werden kann, eignet er sich gut zum Sticken von wiederholten Mustern mit Verschieben des Stoffes. Außerdem hinterlässt der Druck vom oberen und unteren Rahmenteil keine Vertiefungen im Stoff. Der Stickbereich beträgt 10 x 18 cm.

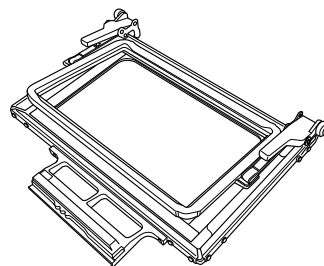

VORSICHT

- **Lassen Sie den Bordüren-Stickrahmen nicht in der Reichweite von Kindern liegen, Verletzungen könnten sonst die Folge sein.**



Hinweis

- Wenn Sie den Bordüren-Stickrahmen gerade nicht benötigen, sollten Sie ihn vor der Aufbewahrung entriegeln.

■ Beispiele für Stickereien mit dem Bordüren-Stickrahmen

Es wird empfohlen, zum Sticken von wiederholten Mustern an den Kanten von z. B. Vorhängen, Stuhl- und Bettverkleidungen, Tischtüchern und Decken, den Bordüren-Stickrahmen zu verwenden.

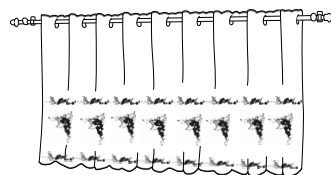
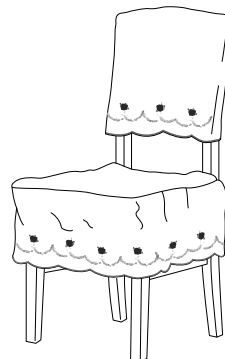

■ Auswahl eines Musters

- 1 Wählen Sie  und anschließend ein Muster.
- 2 Kombinieren Sie die Muster und verwenden Sie die Randfunktion, um das Muster zu wiederholen.

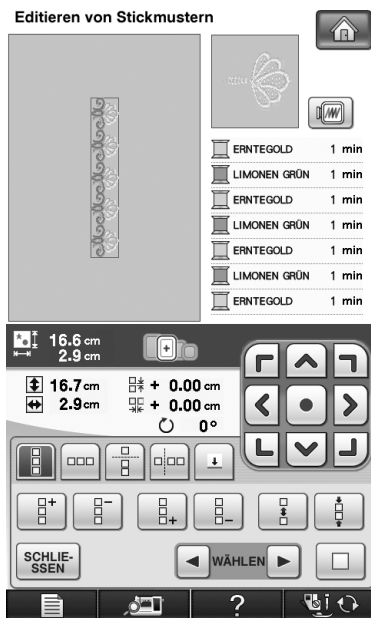

Anmerkung

- Weitere Informationen zur Randfunktion, siehe „Entwerfen von wiederholten Mustern“ in Kapitel 6 der Nähmaschinen-Bedienungsanleitung.

3 Drücken Sie  .

4 Wählen Sie aus den Einstellungen in der Stickrahmen-Anzeige eine Einstellung für den Bordüren-Stickrahmen.

* Von den 14 verfügbaren Einstellungen sind zwei für den Bordüren-Stickrahmen.

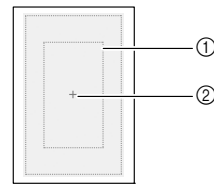
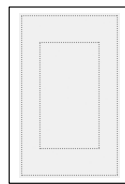
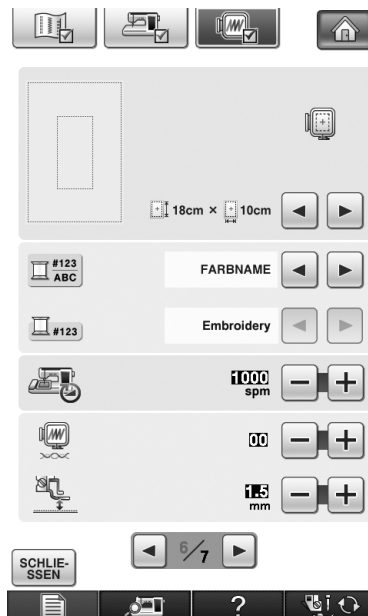

- ① Stickbereich des Bordüren-Stickrahmens (18 cm x 10 cm)
- ② Mittelpunkt

- 5 Fügen Sie bei Bedarf eine Garnmarkierung hinzu. Da das Muster wiederholt von oben nach unten gestickt wird, fügen Sie die Garnmarkierung unten in der Mitte des Musters hinzu. Wenn Sie fertig sind, drücken Sie **SCHLIESSEN**.

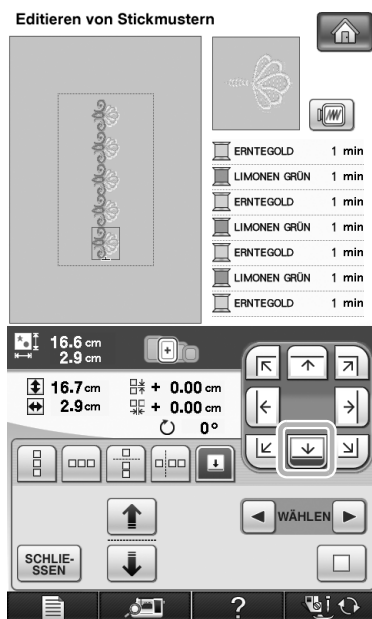

→ Markieren Sie mit und , oder mit und das Design zum Einfügen von Garnmarkierungen.

Hinweis

- Fügen Sie Buchstaben keine Garnmarkierungen hinzu.
- Fügen Sie die Garnmarkierung bei Mustern hinzu, die keinen Ausrichtungspunkt haben, wie gedrehte oder auseinanderstehende Muster. Visuell ausrichtbare Muster können auch sauber ohne Garnmarkierung gestickt werden.

Anmerkung

- Wählen Sie den Punkt, wo die Garnmarkierung hinzugefügt werden soll, entsprechend der Richtung des Wiederholungsmusters.

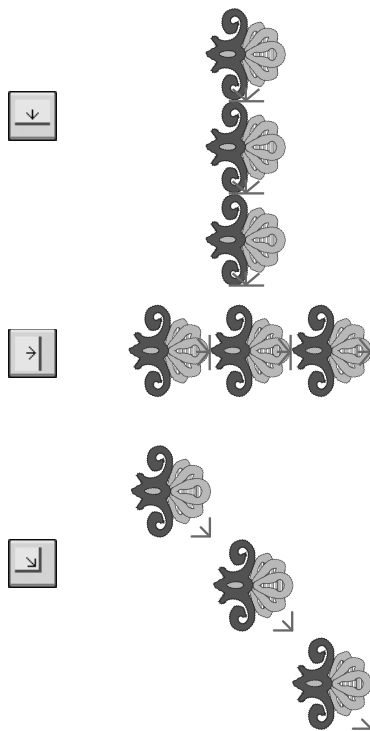

Wenn Sie das Design drehen möchten, gehen Sie folgendermaßen vor.

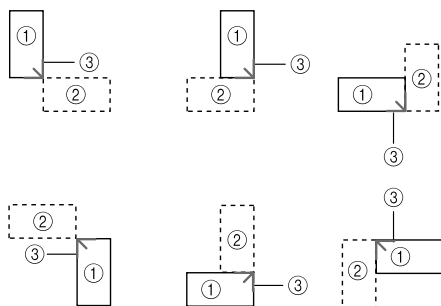

- ① Erstes Muster
- ② Zweites Muster
- ③ Garnmarkierung

6 Drücken Sie **NÄHEN**.

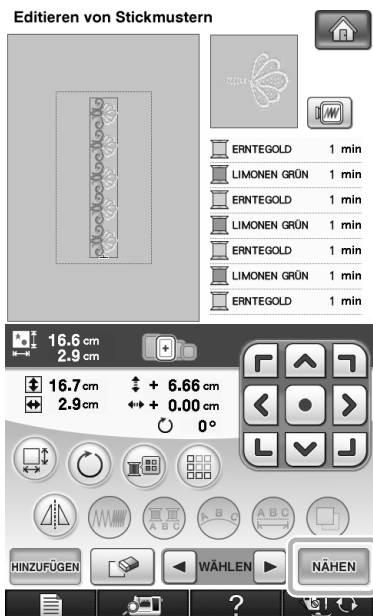

■ Einspannen des Stoffes in den Bordüren-Stickrahmen

1 Ziehen Sie mit Kreide eine Markierungslinie in der Mitte des Stickbereiches.

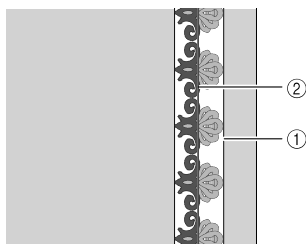

- ① Stickmuster
- ② Markierungslinie

2 Befestigen Sie auf dem zu bestickenden Stoff ein Stickunterlegvlies.



Hinweis

- Befestigen Sie beim Stickern von Stoffkanten ein Stickunterlegvlies, das größer ist als der Stoff, und spannen Sie dann den Stoff und überstehendes Stickunterlegvlies fest in den Bordüren-Stickrahmen ein (genauso wie beim normalen Stickrahmen). Andernfalls könnten die Stickmuster nicht ausgerichtet sein.

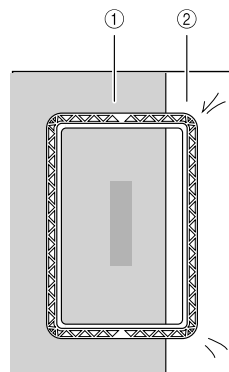

- ① Stoff
- ② Unterlegmaterial

3 Wenn der obere Rahmen am unteren Rahmen verriegelt ist, drücken Sie den linken und rechten Freigabehebel, um den oberen Rahmen zu entriegeln.

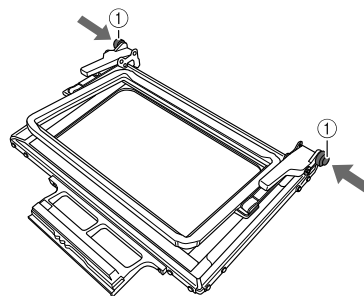

- ① Freigabehebel

4 Legen Sie den Stoff zwischen den oberen und unteren Rahmen.

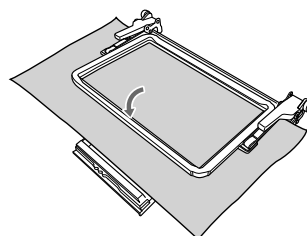

- 5 Legen Sie die Stickschablone in den oberen Rahmen, richten die Hilfslinie auf der Stickschablone mit der Markierungslinie auf dem Stoff aus und drücken Sie dann auf den linken und rechten Verriegelungshebel, bis diese mit einem Klick einrasten.

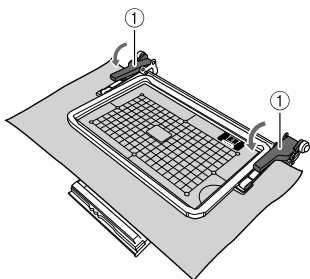

① Verriegelungshebel

Anmerkung

- Der Stoff kann im Bordüren-Stickrahmen auch durch Ausrichten der Stoffkante mit den Innenmarkierungen des oberen Rahmens positioniert werden.

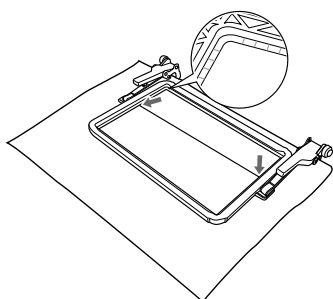

Hinweis

- Wenn nach dem Ausrichten der Stickbereichsmitte mit der Mitte des Bordüren-Stickrahmens noch Stoff übersteht, falten Sie den überstehenden Stoff zusammen, legen Sie ihn auf den oberen Rahmen und drücken Sie auf den Verriegelungshebel. Achten Sie darauf, dass der überschüssige Stoff nicht in den Stickbereich hineinragt.

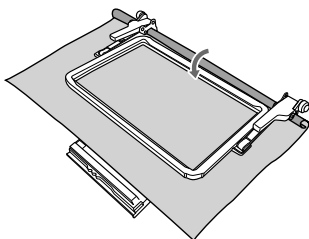

- 6 Nehmen Sie die Stickschablone heraus und ziehen Sie dann an den vier Stoffseiten um den Stoff zu straffen. Prüfen Sie zuletzt, dass der Stoff fest gespannt ist.

Einsetzen des Bordüren-Stickrahmens in die Stickeinheit

VORSICHT

- Wenn der Stoff fest in den Bordüren-Stickrahmen eingespannt ist, setzen Sie den Rahmen in die Stickeinheit ein. Andernfalls könnte die Nadel abbrechen und Verletzungen verursachen.
- Achten Sie vor dem Einsetzen des Bordüren-Stickrahmens in die Stickeinheit darauf, dass Nadel und Nähfuß angehoben sind. Andernfalls könnte die Nadel abbrechen und Verletzungen verursachen.

Hinweis

- Wickeln Sie vor dem Einsetzen des Bordüren-Stickrahmens die Unterfadenspule auf und setzen Sie diese ein.

- 1 Achten Sie darauf, dass Nadel und Nähfuß angehoben sind. Wenn die Nadel nicht angehoben ist, drücken Sie die Taste „Nadelposition“, um sie anzuheben. Steht der Nähfuß in der abgesenkten Position, drücken Sie die Taste „Nähfußhebel“, um ihn anzuheben.
- 2 Achten Sie darauf, dass der Stickarm der Stickeinheit in seine Ausgangsposition gefahren ist.
- 3 Richten Sie die Führung am Bordüren-Stickrahmen mit der rechten Kante des Stickrahmenhalters aus.

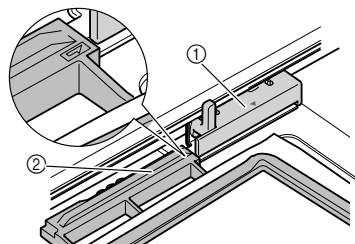

- ① Stickrahmenhalter
② Führung am Bordüren-Stickrahmen

- 4 Schieben Sie den Bordüren-Stickrahmen in den Stickrahmenhalter und richten Sie dabei die Pfeilmarkierung am Bordüren-Stickrahmen (Δ) mit der Pfeilmarkierung am Stickrahmenhalter (Δ) aus.

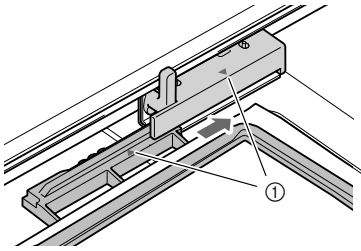

① Pfeilmarkierungen

- 5 Senken Sie den Rahmensicherungshebel auf Bordüren-Stickrahmenhöhe ab, um den Bordüren-Stickrahmen im Stickrahmenhalter zu sichern.

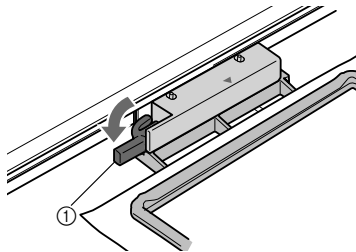

① Rahmensicherungshebel

⚠ VORSICHT

- Bleibt der Rahmensicherungshebel oben, wird das Muster möglicherweise nicht einwandfrei gestickt oder der Stickfuß trifft auf den Bordüren-Stickrahmen und verursacht Verletzungen.

■ Sticken des ersten Musters

💡 Hinweis

- Wenn Sie den Bordüren-Stickrahmen verwenden, kann die Stickzeit je nach Stoff und Muster etwas länger sein als die Zeit, die im Bildschirm angezeigt wird.

- 1 Drücken Sie  zur Prüfung des Stickbereichs.

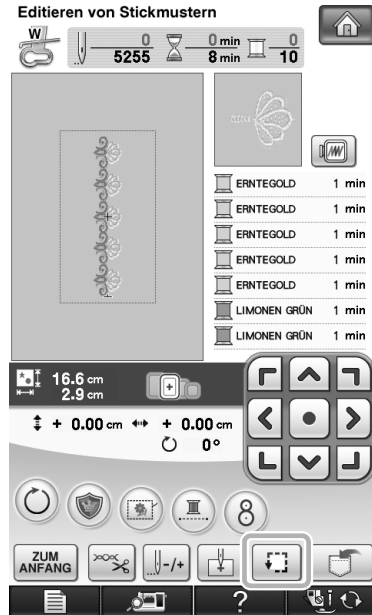

- 2 Fädeln Sie die Maschine ein und beginnen Sie mit dem Sticken.

⚠ VORSICHT

- Den Bordüren-Stickrahmen während des Stickens nicht berühren.

→ Wenn das Sticken abgeschlossen ist, wird mit der letzten Garnfarbe die Garnmarkierung genäht.

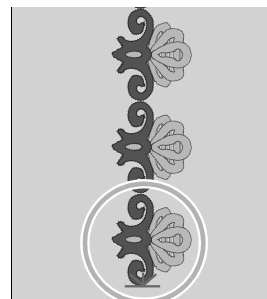

■ Abnehmen des Bordüren-Stickrahmens



Hinweis

- Achten Sie vor dem Abnehmen des Bordüren-Stickrahmens von der Stickeinheit darauf, dass der Stickarm der Stickeinheit in seine Ausgangsposition gefahren ist.

- 1 Heben Sie den Rahmensicherungshebel an und ziehen Sie den Bordüren-Stickrahmen in Ihre Richtung.

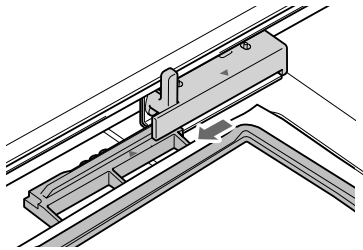

⚠ VORSICHT

- Hat sich der Faden verhaspelt und der Stickarm der Stickeinheit fährt auch nach dem Abschneiden des Fadens nicht in seine Ausgangsposition, schalten Sie die Maschine aus, verschieben den Stickarm mit der Hand und nehmen dann den Bordüren-Stickrahmen heraus.
- Bewegen Sie den Stickarm der Stickeinheit nur bei ausgeschalteter Maschine.

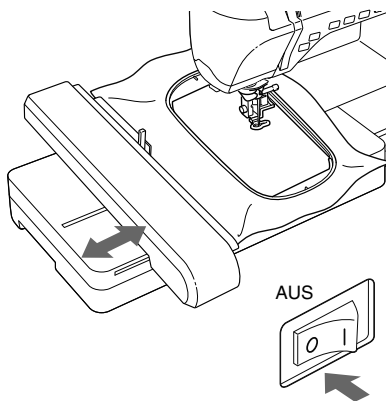

■ Stickten des nächsten Musters

1

- 1 Drücken Sie beide Freigabehebel und richten Sie den Stickbereich des nächsten Musters durch Verschieben des Stoffes aus, und spannen Sie den Stoff wieder in den Bordüren-Stickrahmen ein.



Hinweis

- Stellen Sie die Stoffposition so ein, dass der Stickbereich des nächsten Musters innerhalb des Stickbereichs der Stickschablone liegt.

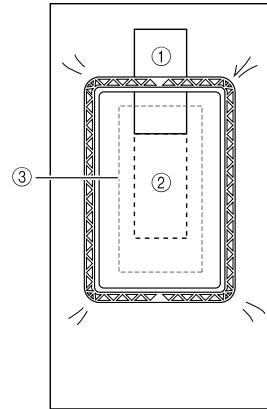

- 1 Zuerst gesticktes Muster
- 2 Position des nächsten Stickmusters
- 3 Stickbereich der Stickschablone

2

- 2 Setzen Sie den Bordüren-Stickrahmen in die Stickeinheit ein und drücken Sie dann

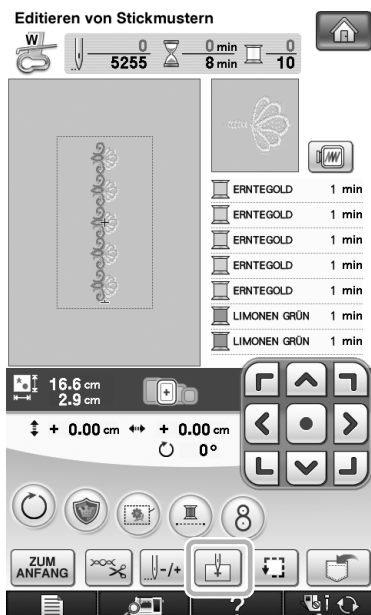

- 3 Richten Sie mit  die Nadelposition auf die Garnmarkierung der vorhergehenden Stickerei aus. Stellen Sie in diesem Beispiel die Nadelposition auf die obere Mitte des nächsten Musters. Wenn Sie fertig sind, drücken Sie **SCHLIESSEN**.

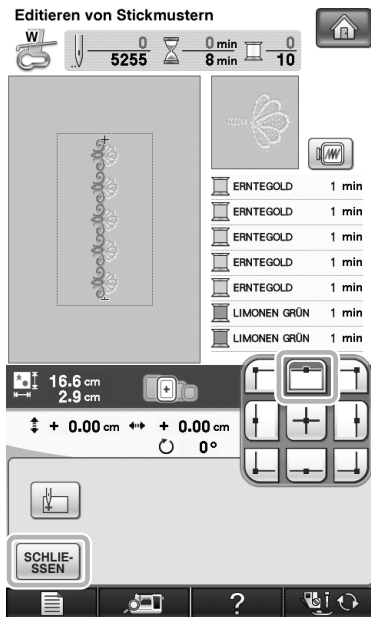

- 4 Richten Sie die Nadelposition mit  auf die Garnmarkierung aus.

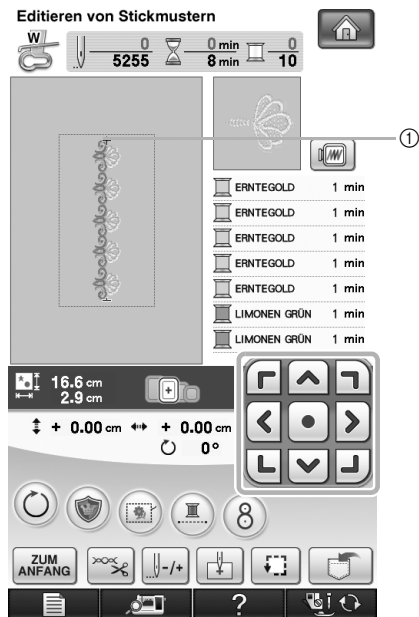
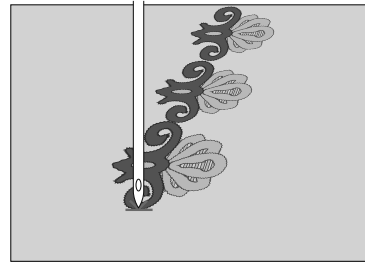

① Nadelposition



Hinweis

- Prüfen Sie durch Drehen des Handrades die Nadelposition und drücken Sie dann die Taste „Nadelposition“, um die Nadel anzuheben.

- 5 Entfernen Sie die Garnmarkierung, wenn die Nadelposition auf den Beginn der Stickerei eingestellt ist.



Hinweis

- Entfernen Sie die Garnmarkierung bevor Sie mit dem Sticken beginnen. Die Garnmarkierungsstiche können sich sonst mit den Musterstichen vermischen und sind dann nicht mehr so leicht zu entfernen.

- 6 Sticken Sie das nächste Muster. Um das Sticken mit Musterwiederholungen fortzusetzen, wiederholen Sie die Schritte ab „Abnehmen des Bordüren-Stickrahmens“.



VORSICHT

- Ist der Bordüren-Stickrahmen eingesetzt und Sie schalten die Nähmaschine aus- und wieder ein, oder Sie versuchen, einen Stich aus dem Nutzsstiche- oder Buchstaben/Dekorstiche-Bildschirm auszuwählen, erscheint die folgende Meldung. Wird der Bordüren-Stickrahmen dann nicht vollständig aus der Stickeinheit herausgenommen, kann der Nähfuß auf den Bordüren-Stickrahmen treffen, wenn sich der Stickarm der Stickeinheit bewegt. Nehmen Sie daher den Bordüren-Stickrahmen ganz heraus, wenn die folgende Meldung angezeigt wird.

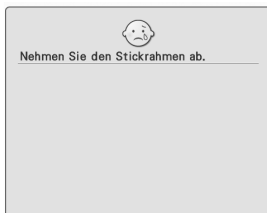

CONTENIDO

Accesorios	32
Bordado con el bastidor de bordado de bordes.....	32
Ejemplos de labores con el bastidor de bordado de bordes	32
Selección de un patrón	33
Colocación de la tela en el bastidor de bordado de bordes	35
Colocación del bastidor de bordado de bordes en la unidad de bordado	36
Bordado del primer patrón	37
Extracción del bastidor de bordado de bordes	38
Bordado del siguiente patrón	38

Accesorios

Compruebe que se proporcionan los siguientes componentes. Si falta o está dañado alguno, póngase en contacto con su distribuidor autorizado o con el Servicio de atención al cliente de Brother.

- Bastidor de bordado para bordes
Dado que la zona de costura se puede cambiar fácilmente cuando se utiliza el bastidor de bordado para bordes, es posible coser patrones repetidos con sólo deslizar la tela. Puede bordarse una zona de 10 cm × 18 cm.

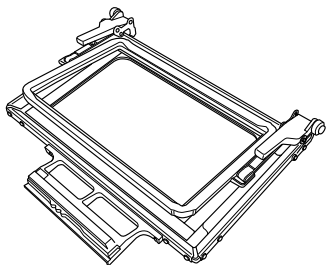

- Hoja de bordado
Esta hoja de bordado es para el bastidor de bordado para bordes. Sirve para colocar la tela una vez determinada la ubicación del bordado.

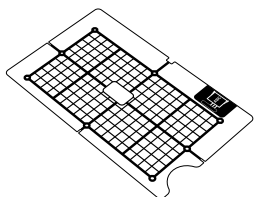

- Manual de instrucciones (esta guía)

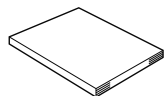

Bordado con el bastidor de bordado de bordes

Dado que es posible volver a colocar la tela fácilmente con el bastidor de bordado de bordes, este bastidor resulta útil para bordar patrones repetidos mientras se desliza la tela. Una función añadida de este bastidor es que la presión ejercida por los bastidores superior e inferior no deja marcas en la tela. Se puede bordar un área de 10 cm × 18 cm.

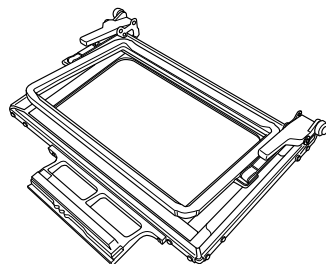

⚠ PRECAUCIÓN

- Mantenga el bastidor de bordado de bordes fuera del alcance de los niños, pues podrían hacerse daño.



Nota

- Cuando no vaya a utilizar el bastidor de bordado de bordes, desbloquéelo antes de guardarlo.

■ Ejemplos de labores con el bastidor de bordado de bordes

Se recomienda utilizar el bastidor de bordado de bordes cuando se borden patrones repetidos, por ejemplo, en los bordes de cortinas, protectores para sillas, colchas, manteles y mantas.

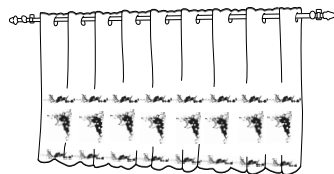
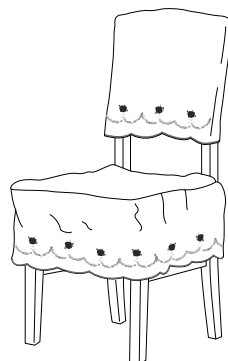

■ Selección de un patrón

- 1 Seleccione  y seleccione un patrón.
- 2 Combine los patrones y utilice la función de borde para repetir el patrón.

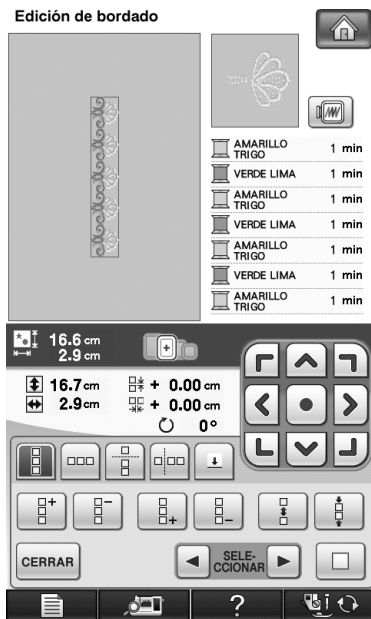

Recuerde

- Para obtener más información sobre la función de borde, consulte “Diseño de patrones repetidos” en el capítulo 6 del Manual de instrucciones de la máquina.

3 Pulse  .

4 Seleccione uno de los ajustes de pantalla de bastidor de bordado para el bastidor de bordado de bordes.

* Dos de los 14 ajustes disponibles son para bastidores de bordado de bordes.

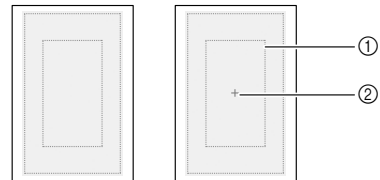
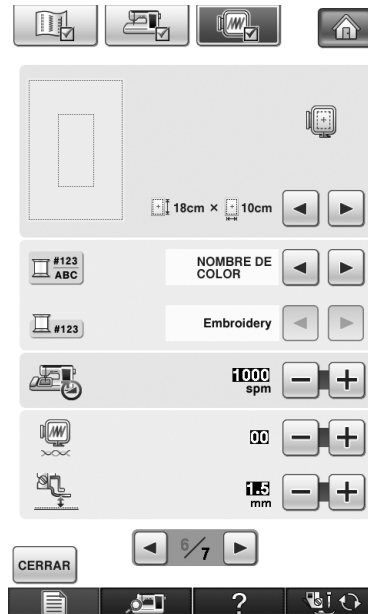

- ① Área de bordado con bastidor de bordado de bordes (18 cm x 10 cm)
- ② Línea central

- 5 Si es necesario, añada la marca de hilo. Puesto que el patrón se va a bordar repetidas veces desde la parte superior a la parte inferior, añada la marca de hilo en la parte central inferior del patrón. Cuando haya terminado, pulse **CERRAR**.

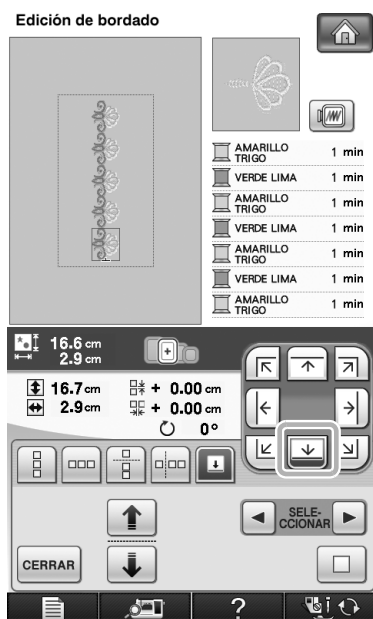

→ Toque **↑** y **↓**, o **←** y **→** para resaltar el diseño para insertar marcas de hilo.

Nota

- No añada marcas de hilo en patrones de caracteres.
- Añada la marca de hilo en patrones que no tengan un punto de alineación, como patrones girados o patrones espaciados. Los patrones que se pueden alinear a la vista se pueden bordar perfectamente sin la marca de hilo.

Recuerde

- Seleccione la ubicación para la marca de hilo según la dirección en que se va a repetir el bordado.

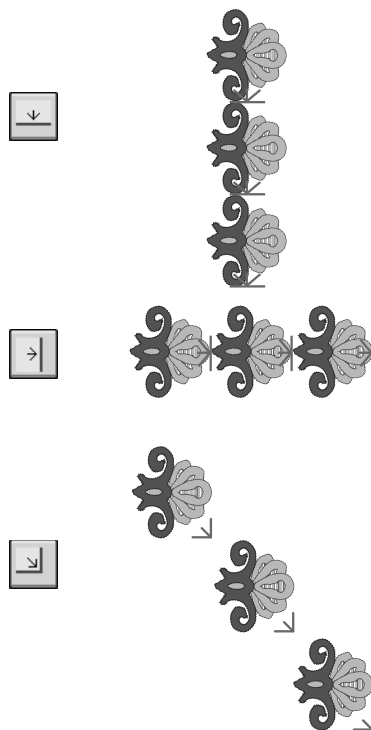

Si se gira la dirección del diseño, aplique las sugerencias que se indican a continuación.

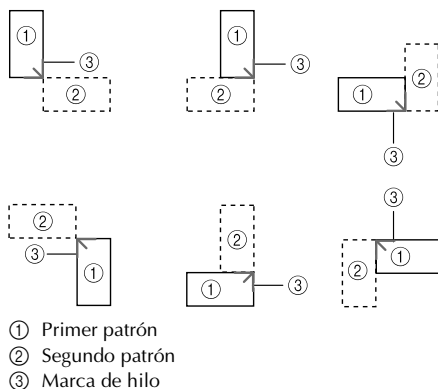

6 Pulse **COSER**.

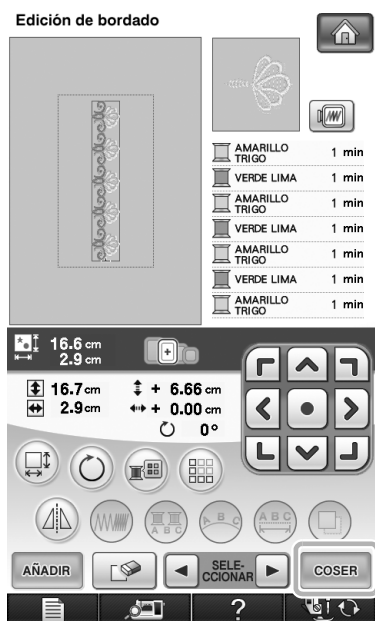

■ **Colocación de la tela en el bastidor de bordado de bordes**

1 Con una tiza, marque en la tela una línea hacia abajo desde el centro del área que se va a bordar.

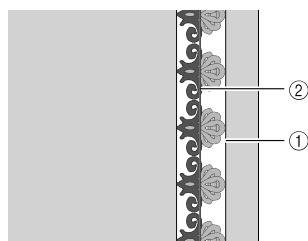

- ① Patrón
- ② Marca (línea)

2 Aplique material estabilizador a la tela que desea bordar.

Nota

- Al bordar los bordes de la tela, utilice material estabilizador con un tamaño superior al de la tela y, a continuación, sujete firmemente la tela y el material estabilizador sobrante en el bastidor de bordado de bordes (de la misma manera que cuando se utiliza el bastidor de bordado normal). De lo contrario, los patrones podrían no quedar alineados.

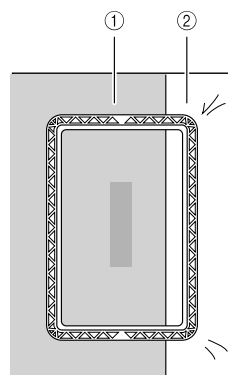

- ① Tela
- ② Estabilizador

3 Si el bastidor superior está bloqueado respecto al bastidor inferior, pulse los botones de liberación izquierdo y derecho para desbloquearlo.

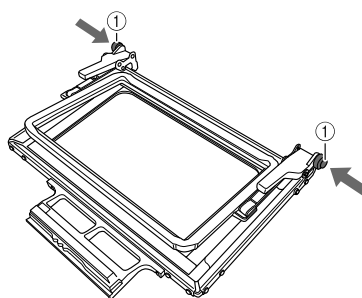

- ① Botones de liberación

4 Coloque la tela entre los bastidores superior e inferior.

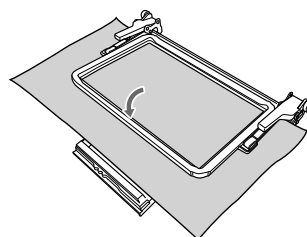

- 5 Coloque la hoja de bordado en el bastidor superior, alinee la línea de guía de la hoja de bordado con la marca (línea) de la tela y, a continuación, empuje las palancas de bloqueo izquierda y derecha hasta que queden ajustadas en su posición.

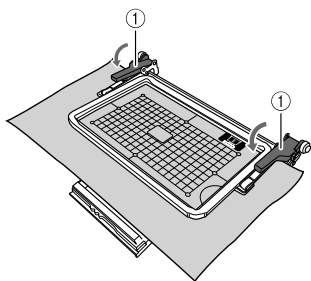

① Palancas de bloqueo

Recuerde

- También se puede colocar la tela en el bastidor de bordado de bordes alineando el borde de la misma con las marcas interiores del bastidor superior.

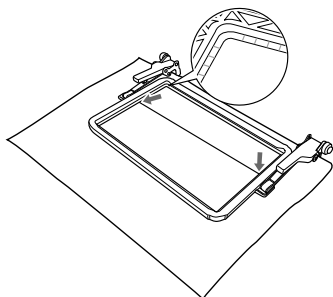

Nota

- Si, una vez alineado el centro del área de bordado con el centro del bastidor de bordado de bordes, hay tela sobrante, dóblela y colóquela encima del bastidor superior y, a continuación, empuje las palancas. Tenga cuidado de que la tela sobrante doblada no quede atrapada en el área de bordado.

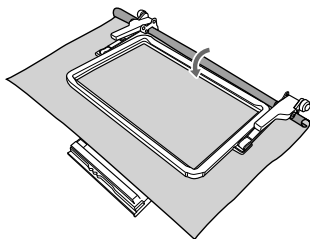

- 6 Retire la hoja de bordado y, después, tire de los cuatro lados de la tela para que no queden hilos flojos. Por último, compruebe que la tela esté bien estirada.

Colocación del bastidor de bordado de bordes en la unidad de bordado

PRECAUCIÓN

- Después de colocar firmemente la tela en el bastidor de bordado de bordes, coloque el bastidor en la unidad de bordado. De otra manera, la aguja podría romperse y causar lesiones.
- Antes de colocar el bastidor de bordado de bordes en la unidad de bordado, asegúrese de que la aguja y el pie prensatela estén elevados. De lo contrario, la aguja podría romperse y causar lesiones.

Nota

- Antes de colocar el bastidor de bordado de bordes, devane la bobina con hilo y colóquela.

- Asegúrese de que la aguja y el pie prensatela estén elevados. Si la aguja no está levantada, pulse el botón de "Posición de la aguja" para levantarla. Si el pie prensatela no está levantado, pulse el botón del "elevador del pie prensatela" para levantarlo.
- Compruebe que el carro de la unidad de bordado se ha movido a su posición inicial.
- Haga coincidir la guía del bastidor de bordado de bordes con el lado derecho del soporte del bastidor.

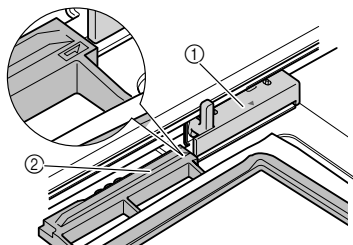

① Soporte del bastidor de bordado
② Guía del bastidor de bordado de bordes

- 4 Deslice el bastidor de bordado de bordes en el soporte, asegurándose de alinear la marca de dirección del bastidor (△) con la marca de dirección del soporte (△).

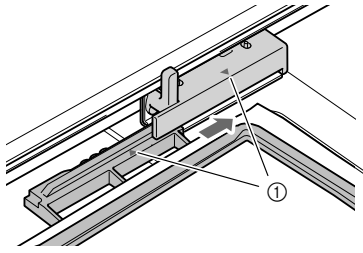

① Marcas de dirección

- 5 Baje la palanca de fijación del bastidor de modo que quede al mismo nivel que el bastidor de bordado de bordes para sujetar el bastidor en el soporte.

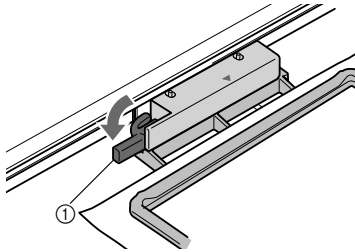

① Palanca de fijación del bastidor

⚠ PRECAUCIÓN

- Si no se hace descender la palanca de fijación del bastidor, puede que el patrón no se borde correctamente o que el pie prensatela golpee el bastidor de bordado de bordes y cause daños.

■ Bordado del primer patrón



Nota

- Si se usa el bastidor de bordado de bordes, es posible que el tiempo de bordado sea ligeramente superior al indicado en la pantalla, según el tipo de tela y el patrón que se utilice.

- 1 Para comprobar el área de bordado, pulse

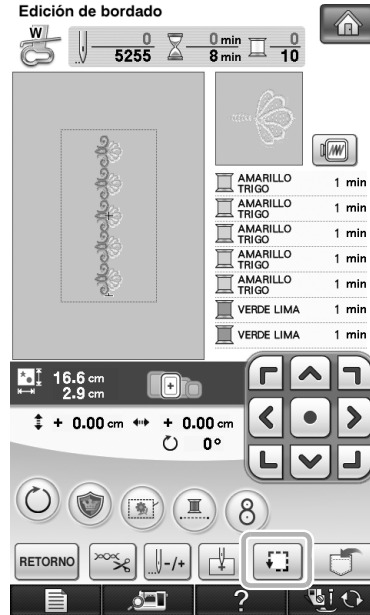

- 2 Enhebre la máquina y comience a bordar.

⚠ PRECAUCIÓN

- No toque el bastidor de bordado de bordes durante el bordado.

→ Una vez finalizado el bordado, la marca de hilo se cose con el último color de hilo.

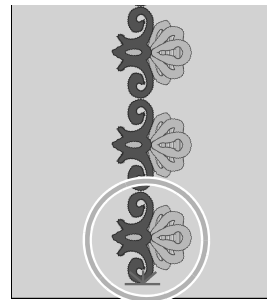

■ Extracción del bastidor de bordado de bordes

Nota

- Antes de extraer el bastidor de bordado de bordes de la unidad de bordado, compruebe que el carro de la unidad de bordado se ha movido a su posición inicial.

- 1 Levante la palanca de fijación del bastidor y tire del bastidor de bordado de bordes hacia usted.

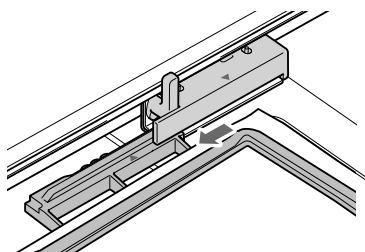

⚠ PRECAUCIÓN

- Si el hilo se ha enredado y el carro de la unidad de bordado no se mueve a su posición inicial incluso después de haber cortado el hilo, apague la máquina, mueva manualmente el carro y, a continuación, retire el bastidor de bordado de bordes.
- Mueva el carro de la unidad de bordado sólo cuando la máquina esté apagada.

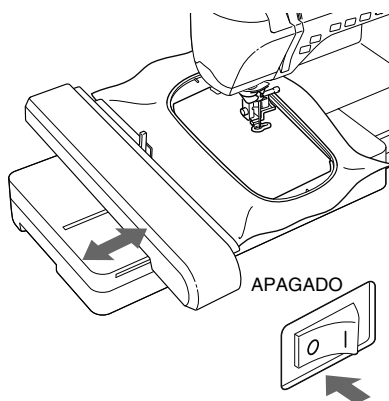

■ Bordado del siguiente patrón

- 1 Pulse ambos botones de liberación y deslice la tela para alinear el área de bordado del siguiente patrón, y vuelva a colocar la tela en el bastidor de bordado de bordes.

Nota

- Ajuste la posición de la tela de modo que el área de bordado del siguiente patrón se encuentre dentro del área de bordado de la hoja de bordado.

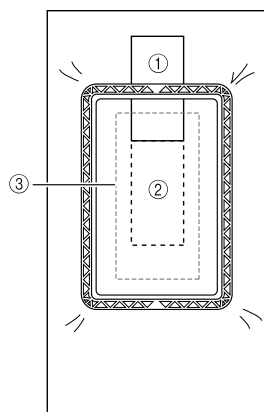

- 1 Patrón bordado primero
- 2 Posición del siguiente patrón para bordar
- 3 Área de bordado de la hoja de bordado

- 2 Coloque el bastidor de bordado de bordes en la unidad de bordado y, a continuación, pulse



Edición de bordado

W 0 0 min 0

5255 8 min 10

AMARILLO TRIGO 1 min

AMARILLO TRIGO 1 min

AMARILLO TRIGO 1 min

AMARILLO TRIGO 1 min

AMARILLO TRIGO 1 min

VERDE LIMA 1 min

VERDE LIMA 1 min

16.6 cm
2.9 cm

+ 0.00 cm ↔ + 0.00 cm

0°

RETORNO

- 3 Utilice  para seleccionar la posición de la aguja que se alinearé con la marca de hilo al final del bordado anterior. Para este ejemplo, alinee la posición de la aguja con la parte central superior del siguiente patrón. Cuando haya terminado, pulse **CERRAR**.

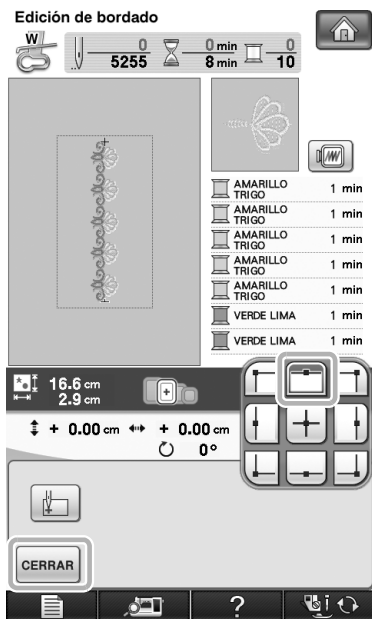

- 4 Utilice  para alinear la posición de la aguja con el punto de la marca de hilo.

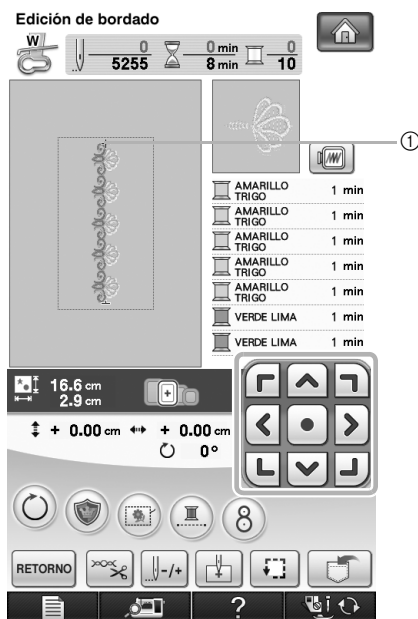
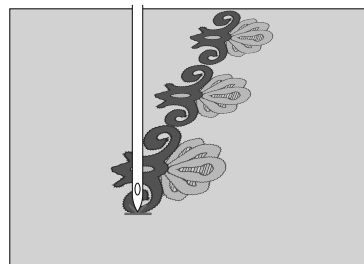

① Posición de la aguja

Nota

- Después de girar la polea para comprobar la posición de la aguja, pulse el botón de "Posición de la aguja" para levantarla.

- 5 Después de alinear la posición de la aguja para el inicio del bordado, retire la marca de hilo.



Nota

- Retire la marca de hilo antes de comenzar a bordar. De lo contrario, la puntada de la marca de hilo se podría combinar con la puntada del patrón y resultar difícil de retirar.

- 6 Borde el siguiente patrón. Para seguir bordando un patrón repetido, repita el procedimiento comenzando desde “Extracción del bastidor de bordado de bordes”.

PRECAUCIÓN

- Si la máquina de coser está apagada y, a continuación, vuelve a encenderse con el bastidor de bordado de bordes colocado, o si intenta seleccionar un tipo de puntada de la pantalla de costuras de utilidad o la pantalla de puntadas decorativas o de caracteres con este bastidor colocado, aparecerá el siguiente mensaje. Si en este momento no se extraído totalmente el bastidor de bordado de bordes de la unidad de bordado, es posible que el pie prensatela choque contra el bastidor cuando el carro de la unidad de bordado se mueva. Si aparece el siguiente mensaje, extraiga totalmente el bastidor de bordado de bordes.

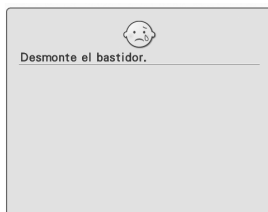

INHOUDSOPGAVE

Accessoires.....	42
Borduren met het randenborduurraam.....	42
Voorbeeldprojecten met het randenborduurraam	42
Patroon kiezen	43
Stof in het randenborduurraam plaatsen	45
Randenborduurraam aan de borduurtafel bevestigen	46
Eerste patroon borduren	47
Randenborduurraam verwijderen	48
Volgende patroon borduren	48

Accessoires

Controleer of de volgende artikelen aanwezig zijn. Als er iets ontbreekt of beschadigd is, neem dan contact op met de officiële dealer of de klantenservice van Brother.

- **Randborduurraam**
Aangezien het naaigebied gemakkelijk kan worden gewijzigd wanneer u het randborduurraam gebruikt, kunt u herhaalde patronen naaien door de stof gewoon te schuiven. U kunt een gebied van 10 cm x 18 cm borduren.

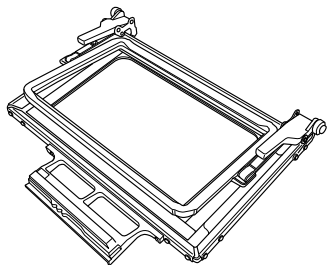

- **Borduurvel**
Dit borduurvel is bestemd voor het randborduurraam. Hiermee plaatst u de stof nadat u de borduurlocatie hebt vastgesteld.

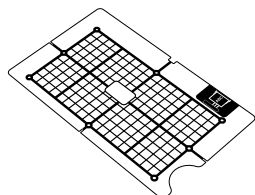

- **Bedieningshandleiding (deze gids)**

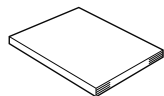

Borduren met het randborduurraam

Wanneer u het randborduurraam gebruikt, kunt u de stof eenvoudig opnieuw plaatsen, waardoor dit raam handig is voor het borduren van herhaalpatronen terwijl u de stof schuift. Een extra functie van dit raam is dat de druk die wordt uitgeoefend door het boven- en onderraam geen indruk in de stof achterlaat. U kunt een gebied van 10 cm x 18 cm borduren.

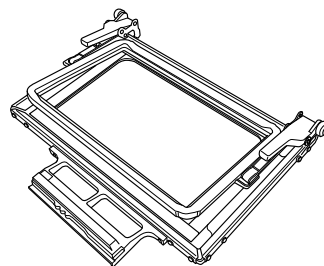

VOORZICHTIG

- **Houd het randborduurraam buiten bereik van kinderen, anders kan letsel worden opgelopen.**



Opmerking

- Wanneer u het randborduurraam niet gebruikt, moet u dit losmaken voordat u het opbergt.

■ **Voorbeeldprojecten met het randborduurraam**

Het randborduurraam wordt aangeraden wanneer u herhaalpatronen borduurt aan de rand van voorwerpen als gordijnen, stoelovertrekken, bedovtrekken, tafelkleden en dekens.

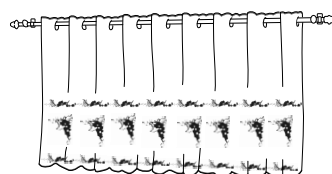
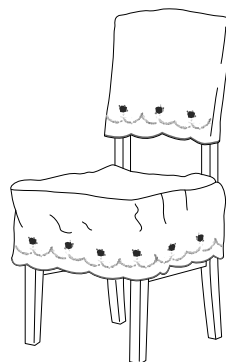

■ Patroon kiezen

- 1 Selecteer  en selecteer vervolgens een patroon.
- 2 Combineer de patronen en gebruik de randfunctie om het patroon te herhalen.

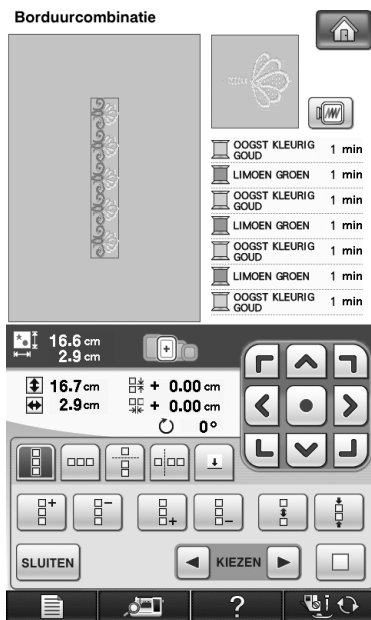

Memo

- Zie "Herhaalpatronen ontwerpen" in hoofdstuk 6 van de Bedieningshandleiding voor de naaimachine voor meer informatie over de randfunctie.

3 Druk op  .

4 Selecteer uit de instellingen voor borduurraamdisplays een van de borduurraamdisplays voor het randenborduurraam.

* Van de 14 beschikbare instellingen zijn er twee voor randenborduurramen.

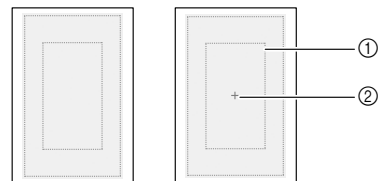
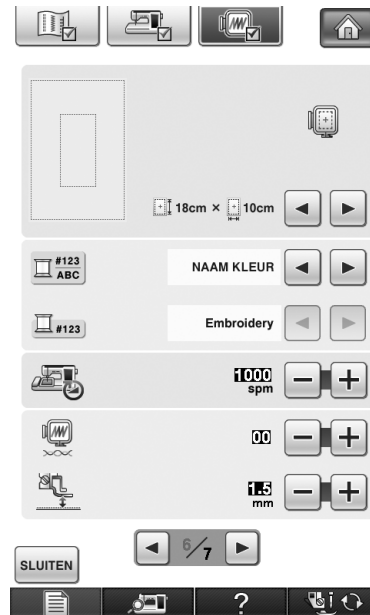

- ① Borduurgebied van randenborduurraam (18 cm × 10 cm)
- ② Middenlijn

- 5 Voeg zo nodig de draadmarkering toe. Aangezien het borduurpatroon van boven naar beneden wordt herhaald, moet u de draadmarkering midden onder aan het patroon toevoegen. Wanneer u klaar bent, drukt u op **SLUITEN**.

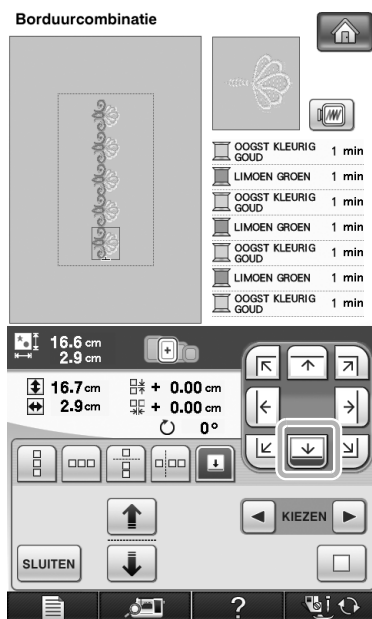

→ Druk op en op , of op en op om het ontwerp te markeren om draadmarkeringen in te voegen.

Opmerking

- Voeg geen draadmarkeringen toe aan letterpatronen.
- Voeg de draadmarkering toe aan patronen die geen uitlijnpunt hebben, zoals gedraaide patronen of patronen met tussenruimte. Patronen die visueel kunnen worden uitgelijnd, kunt u goed borduren zonder draadmarkering.

Memo

- Selecteer de plaats waar u de draadmarkering wilt toevoegen overeenkomstig met de richting waarin het borduurpatroon wordt herhaald.

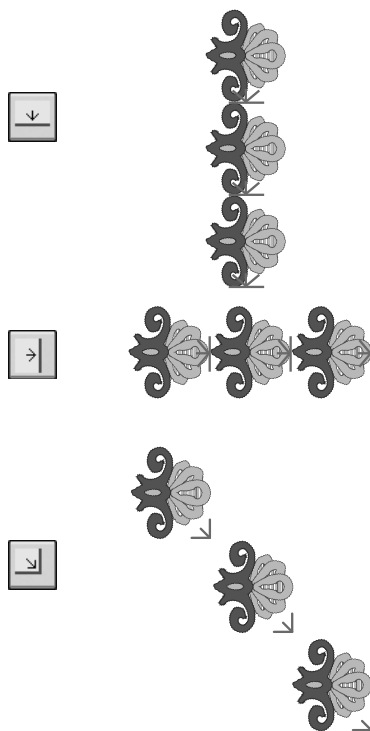

Als de ontwerprichting is geroteerd, volg dan onderstaande suggesties op.

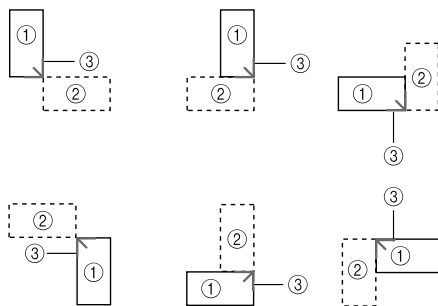

- ① Eerste patroon
- ② Tweede patroon
- ③ Draadmarkering

6 Druk op **NAAIEN**.

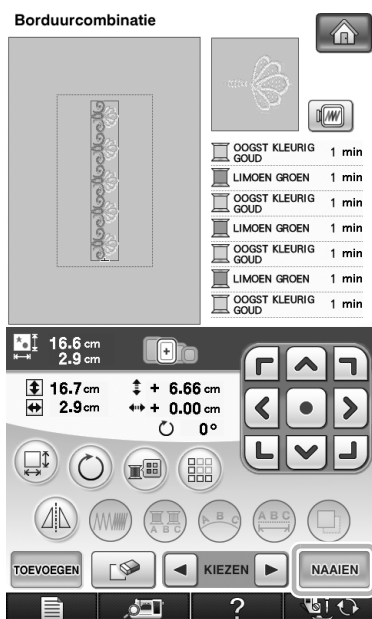

■ Stof in het randenborduurraam plaatsen

- 1 Markeer de stof door met een krijtje een lijn te trekken door het midden van het gebied dat u wilt borduren.

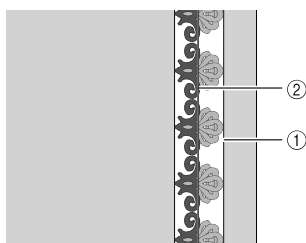

- 1 Patroon
- 2 Markering (lijn)

2 Bevestig steunstof aan de stof die u wilt borduren.

Opmerking

- Wanneer u de randen van een stof borduurt, moet u steunstof bevestigen die groter is dan de stof. Zet vervolgens de stof en het overtollige deel van de steunstof stevig vast in het randenborduurraam (op dezelfde manier als u het normale borduurraam gebruikt). Wanneer u dit niet doet, wordt het patroon mogelijk niet goed uitgelijnd.

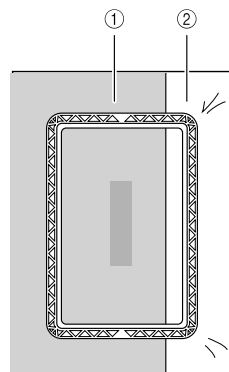

- 1 Stof
- 2 Steunstof

- 3 Wanneer het bovenraam op het onderraam is vergrendeld, drukt u de linker- en rechterontgrendelingsknop om het bovenraam te ontgrendelen.

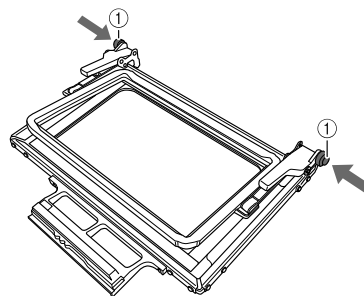

- 1 Ontgrendelingsknoppen

- 4 Leg de stof tussen het boven- en onderraam.

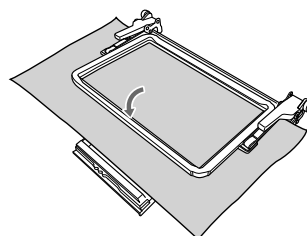

- 5 Plaats het borduurvel in het bovenraam. Plaats de lijn op het borduurvel op één lijn met de markering (lijn) op de stof en druk vervolgens de linker- en rechtervergrendelingshendel omlaag totdat deze vastklikken.

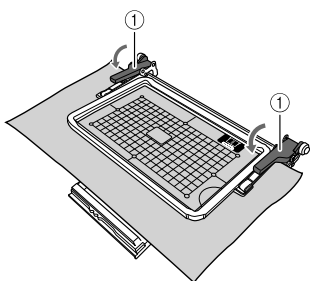

① Vergrendelingshendels



Memo

- U kunt de stof ook in het randenborduurraam plaatsen door de rand van de stof op één lijn te plaatsen met de binnenmarkeringen op het bovenraam.

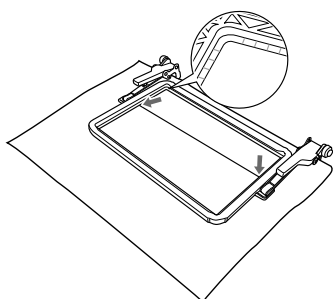

Opmerking

- Wanneer er overtollige stof is nadat u het midden van het borduurgebied op één lijn hebt geplaatst met het midden van het randenborduurraam, vouwt u de overtollige stof, plaatst u deze bovenop het bovenraam en drukt u vervolgens de hendels naar beneden. Zorg ervoor dat de gevouwen overtollige stof niet in het borduurgebied terechtkomt.

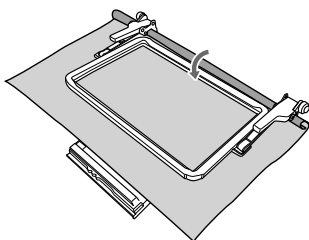

- 6 Verwijder het borduurvel en trek aan de vier zijden van de stof om deze glad te trekken. Controleer ten slotte of de stof strak is gespannen.

■ Randenborduurraam aan de borduurtafel bevestigen

⚠ VOORZICHTIG

- Nadat u de stof goed in het randenborduurraam hebt geplaatst, bevestigt u het raam aan de borduurtafel. Anders kan de naald breken en hierdoor kunt u letsel oplopen.
- Controleer of de naald en persvoet omhoog staan voordat u het randenborduurraam aan de borduurtafel bevestigt. Anders kan de naald breken en hierdoor kunt u letsel oplopen.



Opmerking

- Wind draad op de spoel en plaats deze voordat u het randenborduurraam bevestigt.

- 1 Controleer of de naald en persvoet omhoog staan. Druk op de “naaldstandtoets” om de naald omhoog te zetten wanneer deze niet omhoog staat. Druk op de “Persvoettoets” om de persvoet omhoog te zetten wanneer deze niet omhoog staat.
- 2 Controleer of de wagen van de borduurtafel naar de beginstand is gegaan.
- 3 Laat de geleider op het randenborduurraam langs de rechterrاند van de borduurraamhouder vallen.

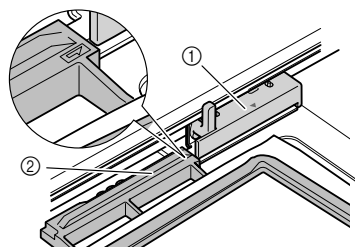

① Borduurraamhouder
② Geleider op randenborduurraam

- 4 Schuif het randenborduurraam in de borduurraamhouder en zorg ervoor dat de pijl (Δ) op het randenborduurraam in één lijn ligt met de pijl (Δ) op de borduurraamhouder.

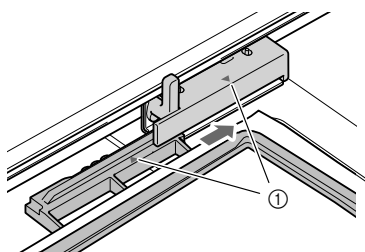

① Pijlen

- 5 Zet de raambevestigingshendel omlaag, op gelijk niveau met het randenborduurraam. Zo zet u het randenborduurraam vast in de borduurraamhouder.

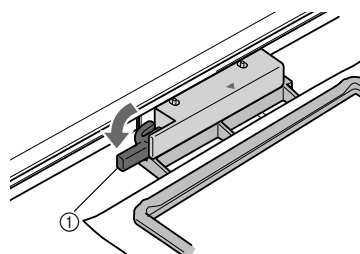

① Raambevestigingshendel

⚠ VOORZICHTIG

- Als u de raambevestigingshendel niet omlaag zet, wordt het patroon mogelijk niet goed geborduurd, of kan de persvoet het randenborduurraam raken, waardoor u mogelijk letsel oploopt.

■ Eerste patroon borduren

💡 Opmerking

- Wanneer u het randenborduurraam gebruikt, kan de borduurtijd wat langer zijn dan de tijd die in het scherm wordt weergegeven, afhankelijk van het soort stof en het patroon dat u gebruikt.

- 1 Druk op  om het borduurgebied te controleren.

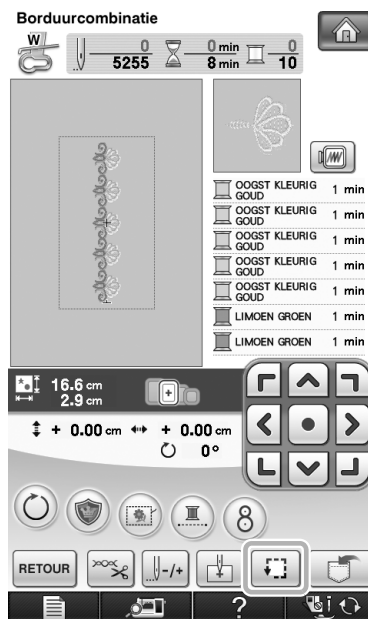

- 2 Rijg de machine in en begin met borduren.

⚠ VOORZICHTIG

- Raak het randenborduurraam niet aan tijdens het borduren.

→ Wanneer u klaar bent met borduren, wordt de draadmarkering genaaid met de laatste garencolor.

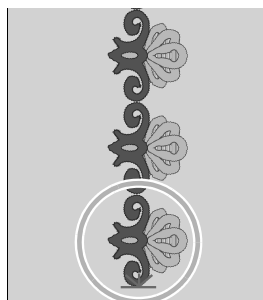

■ Randenborduurraam verwijderen

Opmerking

- Controleer of de wagen van de borduurtafel naar de beginstand is gegaan voordat u het randenborduurraam van de borduurtafel verwijdert.

- 1 Zet de raambevestigingshendel omhoog en trek het randenborduurraam naar u toe.

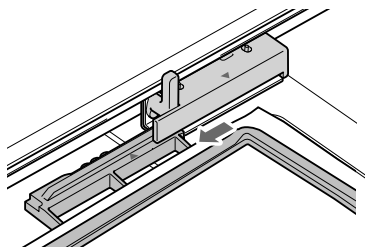

⚠ VOORZICHTIG

- Als de draad verstrikt is geraakt en de wagen van de borduurtafel niet naar de beginstand is gegaan, ook niet nadat de draad is afgeknipt, zet u de machine uit. Verplaats de wagen handmatig en verwijder vervolgens het randenborduurraam.
- Verplaats de wagen van de borduurtafel alleen wanneer de machine uit staat.

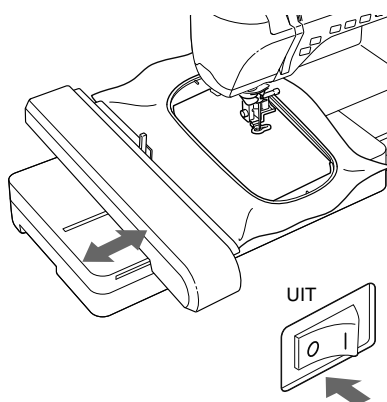

■ Volgende patroon borduren

- 1 Druk op beide ontgrendelingsknoppen, schuif de stof om het borduurgebied aan te passen aan het volgende patroon en plaats de stof weer in het randenborduurraam.

Opmerking

- Pas de positie van de stof zo aan dat het borduurgebied voor het volgende patroon binnen het borduurgebied van het borduurvel valt.

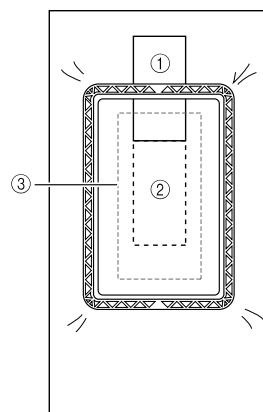

- 1 Eerste geborduurde patroon
- 2 Positie van volgende borduurpatroon
- 3 Borduurgebied van borduurvel

- 2 Bevestig het randenborduurraam aan de borduurtafel en druk vervolgens op .

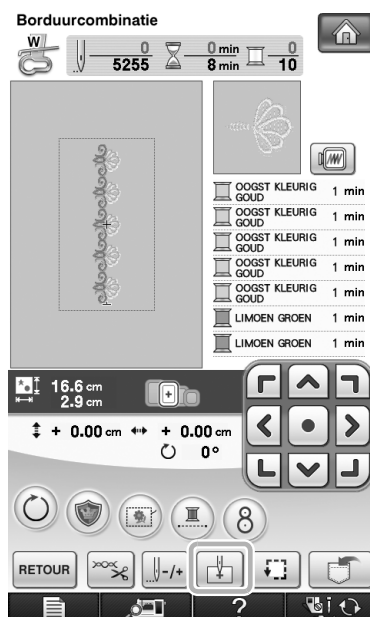

- 3 Selecteer met  de naaldstand die samenvalt met de draadmarkering aan het einde van het vorige borduurwerk. In dit voorbeeld brengt u de naaldstand in één lijn midden boven het volgende patroon. Wanneer u klaar bent, drukt u op **SLUITEN**.

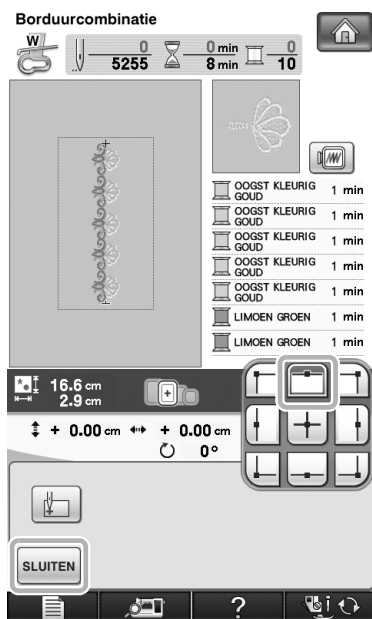

- 4 Breng met  de naaldstand in één lijn met het punt van de draadmarkering.

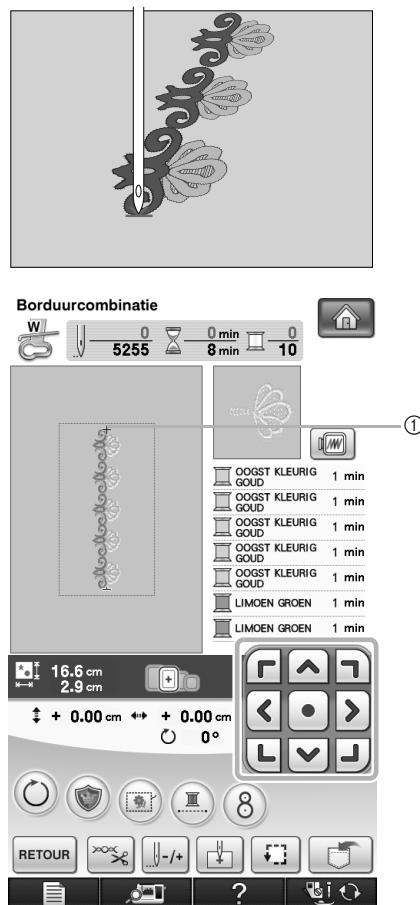

Opmerking

- Nadat u het handwiel hebt gedraaid om de naaldstand te controleren, drukt u op de naaldstandtoets om de naald omhoog te zetten.

- 5 Verwijder de draadmarkering nadat u de naaldstand voor het begin van het borduren hebt aangepast.



Opmerking

- Verwijder de draadmarkering voordat u gaat borduren. Anders wordt het stiksel van de draadmarkering mogelijk gecombineerd met het patroonstiksel. Dan is het moeilijk te verwijderen.

- 6 **Borduur het volgende patroon. Herhaal de procedure die begint met “Randenborduurraam verwijderen” om verder te gaan met het borduren van een herhaalpatroon.**

VOORZICHTIG

- De volgende melding wordt weergegeven wanneer u de naaimachine uitzet en vervolgens weer aanzet terwijl het randenborduurraam is bevestigd of wanneer u probeert een steek te selecteren uit het scherm met naaisteken of het scherm met lettersteken en decoratieve steken terwijl het randenborduurraam is bevestigd. Wanneer het randenborduurraam op dit moment niet volledig wordt verwijderd van de borduurtafel, kan het randenborduurraam worden geraakt door de persvoet wanneer de wagen van de borduurtafel wordt verplaatst. Wanneer de volgende melding wordt weergegeven, moet u het randenborduurraam volledig verwijderen.



SOMMARIO

Accessori	52
Ricamo con il telaio da ricamo per bordi.....	52
Progetti campione utilizzando il telaio da ricamo per bordi	52
Selezione di un disegno	53
Inserimento del tessuto nel telaio da ricamo per bordi	55
Montaggio del telaio da ricamo per bordi all'unità da ricamo	56
Ricamo del primo disegno	57
Rimozione del telaio da ricamo per bordi	58
Ricamo del disegno successivo	58

Accessori

Controllare che i seguenti componenti siano presenti nella fornitura. In caso di componenti mancanti o danneggiati, contattare il rivenditore o il Servizio di assistenza clienti Brother autorizzato.

- Telaio da ricamo per bordi
Poiché è possibile modificare agevolmente l'area di cucitura quando si utilizza il telaio da ricamo per bordi, si possono cucire disegni ripetuti facendo semplicemente scorrere il tessuto. È possibile ricamare un'area di 10 cm x 18 cm.

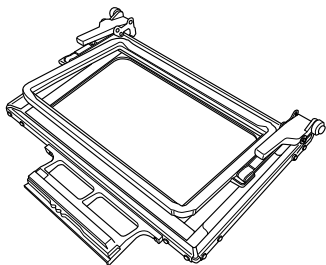

- Foglio per ricamo
Il foglio per ricamo si utilizza con il telaio da ricamo per bordi. Serve per posizionare il tessuto dopo aver determinato la posizione di ricamo.

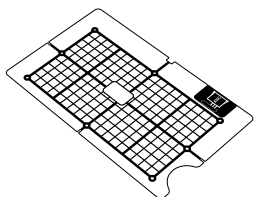

- Manuale d'istruzione (la presente guida)

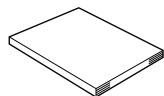

Ricamo con il telaio da ricamo per bordi

Poiché è possibile riposizionare e reinserire facilmente il tessuto quando si utilizza il telaio da ricamo per bordi, tale telaio è utile per il ricamo di disegni ripetuti durante l'avanzamento del tessuto. Una funzione aggiuntiva del telaio è rappresentata dal fatto che la pressione applicata dai telai superiore e inferiore non lascia rientranze nel tessuto. È possibile ricamare un'area di 10 cm x 18 cm.

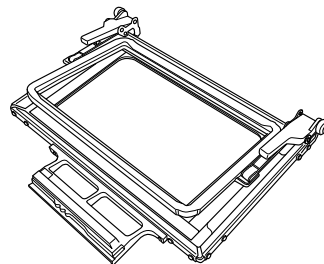

⚠ ATTENZIONE

- Non lasciare il telaio da ricamo per bordi alla portata dei bambini, perché potrebbe provocare lesioni.



Nota

- Quando non si utilizza il telaio da ricamo per bordi, sbloccarlo prima di riportarlo.

■ Progetti campione utilizzando il telaio da ricamo per bordi

Si consiglia di utilizzare il telaio da ricamo per bordi per il ricamo di disegni ripetuti lungo i bordi di tessuti, quali tende, copriedie, copriletti, tovaglie e coperte.

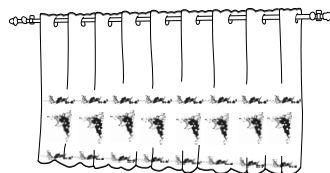
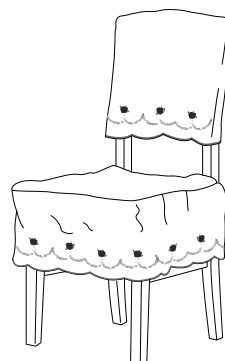

■ Selezione di un disegno

- 1 Selezionare  e selezionare un disegno.
- 2 Unire i disegni e utilizzare la funzione di bordo per ripetere il disegno.

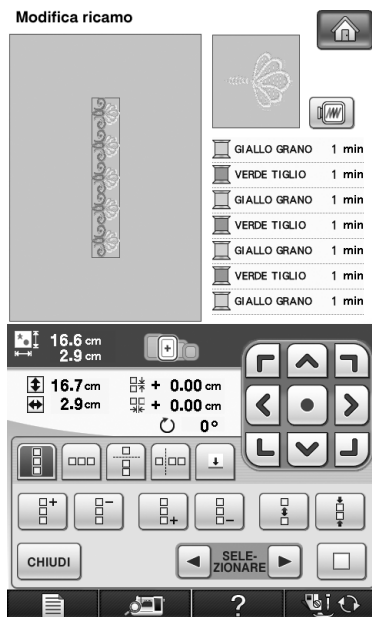

Promemoria

- Per i dettagli sulla funzione di bordo, fare riferimento a "Realizzazione di disegni ripetuti" nel capitolo 6 del Manuale d'istruzioni della macchina da cucire.

3 Premere  .

4 Dalle impostazioni di visualizzazione del telaio da ricamo, selezionare una delle visualizzazioni del telaio da ricamo per il telaio da ricamo per bordi.



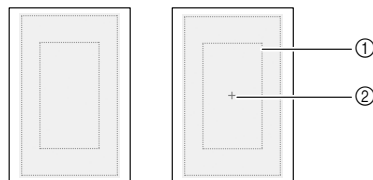
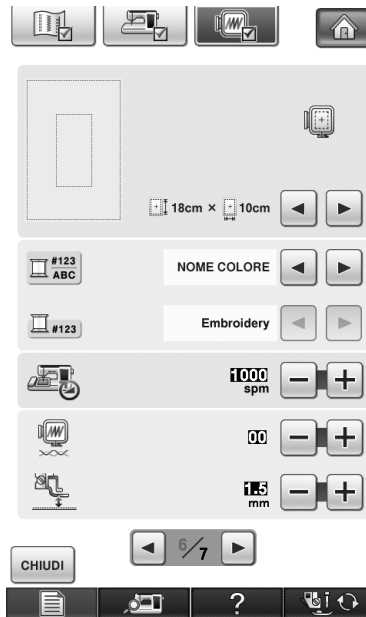

* Tra le 14 impostazioni disponibili, due sono destinate ai telai da ricamo per bordi.

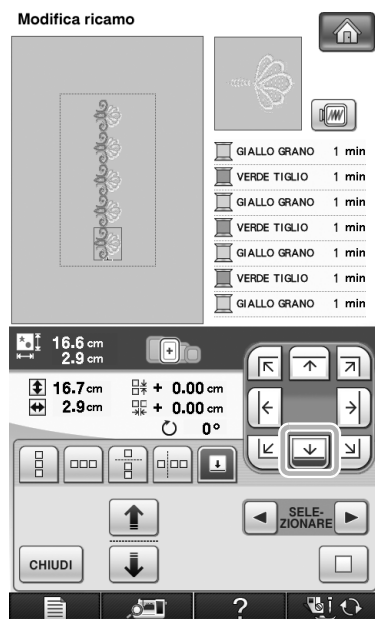

- ① Area di ricamo del telaio da ricamo per bordi (18 cm x 10 cm)
- ② Linea centrale

- 5 Se necessario, aggiungere un segno di filo. Poiché il disegno sarà ricamato ripetutamente dalla parte superiore a quella inferiore, aggiungere il segno di filo sulla linea centrale del disegno. Al termine, premere **CHIUDI**.



→ Premere  e , oppure  e  per selezionare il disegno per l'inserimento di segni di filo.

Nota

- Non aggiungere segni di filo ai disegni a caratteri.
- Aggiungere il segno di filo a disegni che non hanno un punto di allineamento, ad esempio disegni ruotati o disegni distanziati. I disegni che possono essere allineati visivamente possono essere ricamati facilmente senza il segno di filo.

Promemoria

- Selezionare il punto in cui aggiungere il segno di filo in base alla direzione di ripetizione del ricamo.

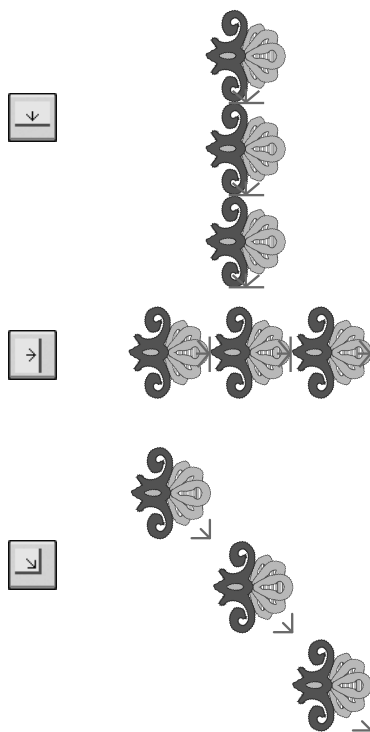

Se la direzione del disegno è ruotata, utilizzare i suggerimenti indicati di seguito.

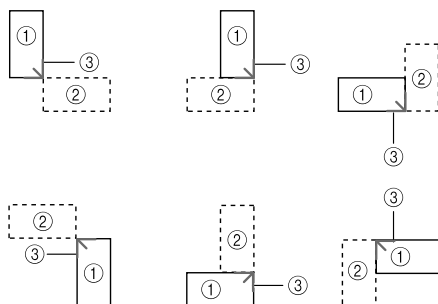

- ① Primo disegno
- ② Secondo disegno
- ③ Segno di filo

6 Premere **CUCITURA**.

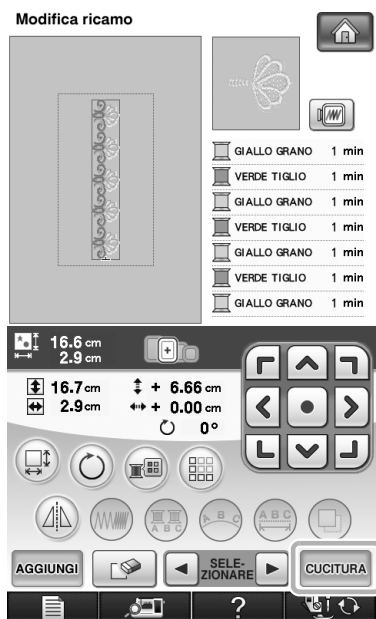

■ Inserimento del tessuto nel telaio da ricamo per bordi

- 1 Con un gesso a penna segnare il tessuto con una linea disegnata dal centro dell'area da ricamare.

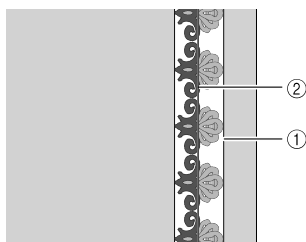

- 1 Disegno
- 2 Segno (linea)

2 Applicare al tessuto da ricamare del materiale stabilizzatore.



Nota

- Quando si ricamano i bordi del tessuto, applicare materiale stabilizzatore di dimensioni maggiori rispetto a quelle del tessuto, quindi unire saldamente il tessuto e la parte di materiale stabilizzatore in eccesso al telaio da ricamo per bordi (esattamente come quando si utilizza il telaio da ricamo normale). In caso contrario si potrebbero realizzare disegni non allineati.

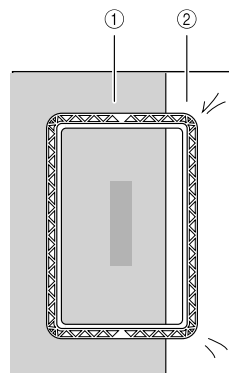

- 1 Tessuto
- 2 Stabilizzatore

- 3 Se il telaio superiore è agganciato al telaio inferiore, premere i pulsanti di rilascio blocco destro e sinistro per sbloccare il telaio superiore.

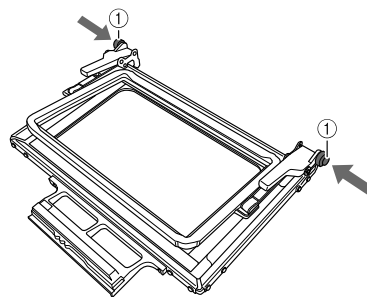

- 1 Pulsanti di rilascio blocco

- 4 Stendere il tessuto tra i telai superiore e inferiore.

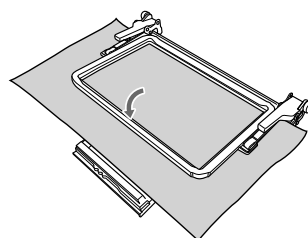

- 5 Posizionare il foglio per ricamo sul telaio superiore, allineare la linea di guida sul foglio per ricamo al segno (linea) sul tessuto, quindi spingere verso il basso le leve di blocco destra e sinistra finché non scattano in posizione.

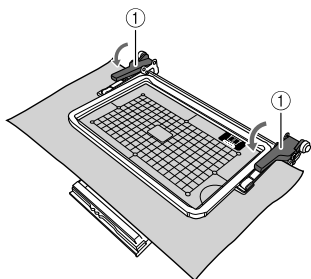

① Leve di blocco



Promemoria

- È inoltre possibile posizionare il tessuto nel telaio da ricamo per bordi allineando il bordo del tessuto ai riferimenti interni del telaio superiore.

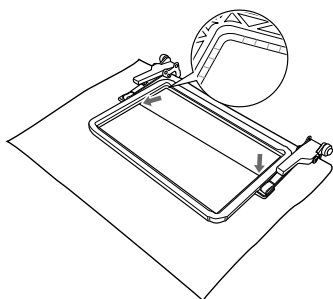

Nota

- Se vi è tessuto in eccesso dopo l'allineamento della parte centrale dell'area di ricamo alla parte centrale del telaio da ricamo per bordi, piegare il tessuto in eccesso, posizionarlo nella parte superiore del telaio superiore e spingere le leve verso il basso. Prestare attenzione affinché il tessuto in eccesso non rimanga preso nell'area di ricamo.

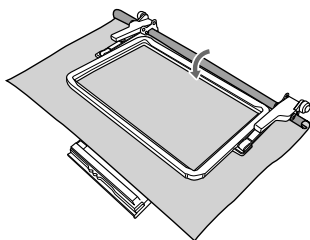

- 6 Togliere il foglio per ricamo, quindi tirare i quattro lati del tessuto per eliminare eventuali allentamenti. Verificare infine che il tessuto sia ben teso.

Montaggio del telaio da ricamo per bordi all'unità da ricamo

ATTENZIONE

- Dopo aver inserito correttamente il tessuto nel telaio da ricamo per bordi, montare il telaio all'unità da ricamo. In caso contrario, l'ago potrebbe rompersi e provocare lesioni personali.
- Prima di montare il telaio da ricamo per bordi all'unità da ricamo, assicurarsi che l'ago e il piedino premistoffa siano sollevati. In caso contrario, l'ago potrebbe rompersi e provocare lesioni personali.



Nota

- Prima di montare il telaio da ricamo per bordi, avvolgere la spolina con filo e installarla.

- Assicurarsi che l'ago e il piedino premistoffa siano sollevati. Se l'ago non è sollevato, premere il pulsante "Posizione ago" per sollevarlo. Se il piedino premistoffa non è sollevato, premere il pulsante "Alzapiedino" per sollevarlo.
- Assicurarsi che il carrello dell'unità da ricamo sia tornato alla posizione iniziale.
- Allineare la guida del telaio da ricamo per bordi al bordo destro del supporto del telaio da ricamo.

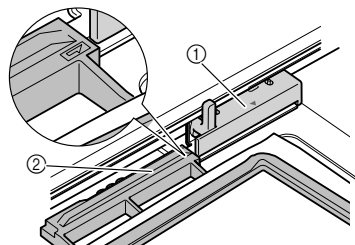

- ① Supporto del telaio da ricamo
② Guida del telaio da ricamo per bordi

- 4 Far scorrere il telaio da ricamo per bordi nel supporto del telaio da ricamo, assicurandosi di allineare il segno freccia del telaio da ricamo per bordi (△) con il segno freccia del supporto del telaio da ricamo (△).

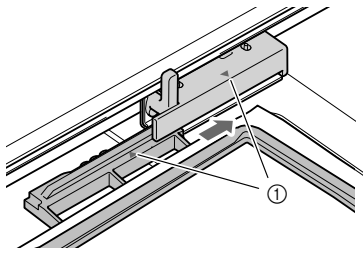

① Segni freccia

- 5 Abbassare la leva di fissaggio del telaio fino al livello del telaio da ricamo per bordi per fissare quest'ultimo nel supporto del telaio da ricamo.

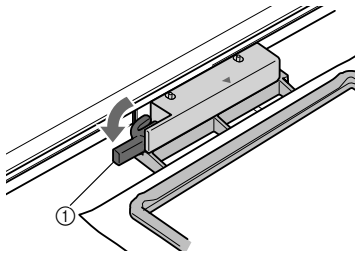

① Leva di fissaggio del telaio

⚠ ATTENZIONE

- Se non si abbassa la leva di fissaggio del telaio, il disegno potrebbe non essere ricamato correttamente oppure il piedino premistoffa potrebbe colpire il telaio da ricamo per bordi, causando lesioni.

■ Ricamo del primo disegno



Nota

- Quando si utilizza il telaio da ricamo per bordi, il tempo necessario per l'esecuzione del ricamo potrebbe essere leggermente maggiore del tempo visualizzato sullo schermo, a seconda del tipo di tessuto e del disegno utilizzati.

- 1 Per controllare l'area di ricamo, premere

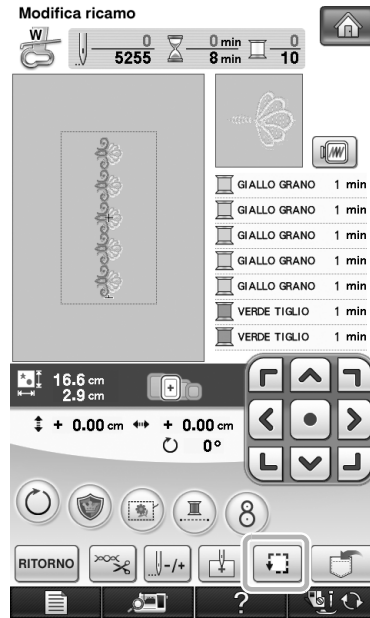

- 2 Eseguire l'infilatura della macchina e iniziare il ricamo.

⚠ ATTENZIONE

- Non toccare il telaio da ricamo per bordi durante l'esecuzione del ricamo.

→ Al termine del ricamo, il segno di filo è cucito con l'ultimo colore di filo utilizzato.

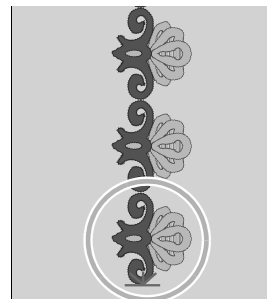

■ Rimozione del telaio da ricamo per bordi

Nota

- Prima di rimuovere il telaio da ricamo per bordi dall'unità da ricamo, assicurarsi che il carrello dell'unità da ricamo torni alla posizione iniziale.

- 1 Sollevare la leva di fissaggio del telaio e tirare il telaio da ricamo per bordi verso di sé.

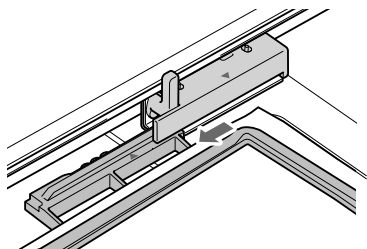

⚠ ATTENZIONE

- Se il filo si blocca e il carrello dell'unità da ricamo non torna alla posizione iniziale, anche dopo aver tagliato il filo, spegnere la macchina, spostare manualmente il carrello e rimuovere il telaio da ricamo per bordi.
- Spostare il carrello dell'unità da ricamo solo quando la macchina è spenta.

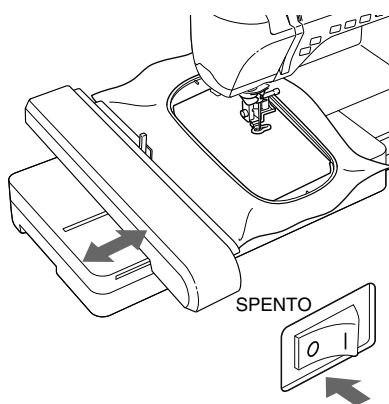

■ Ricamo del disegno successivo

- 1 Premere i pulsanti di rilascio blocco e far scorrere il tessuto per allinearlo all'area di ricamo del disegno successivo e reinserire il tessuto nel telaio da ricamo per bordi.

Nota

- Regolare la posizione del tessuto in modo che l'area di ricamo del disegno successivo si trovi nell'area di ricamo del foglio per ricamo.

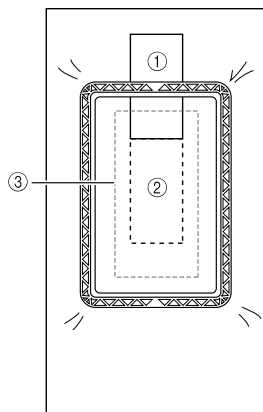

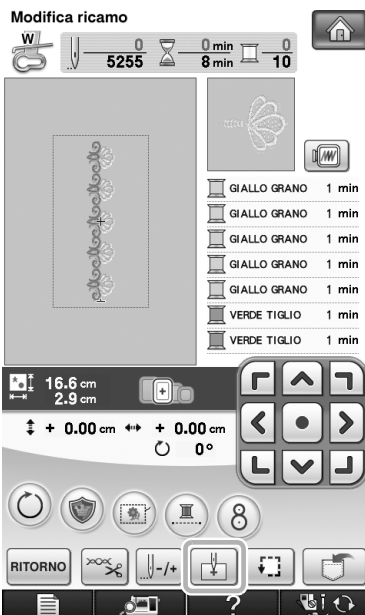

- 1 Primo disegno ricamato
- 2 Posizione del disegno successivo da ricamare
- 3 Area di ricamo del foglio per ricamo

- 2 Fissare il telaio da ricamo per bordi all'unità da ricamo, quindi premere .

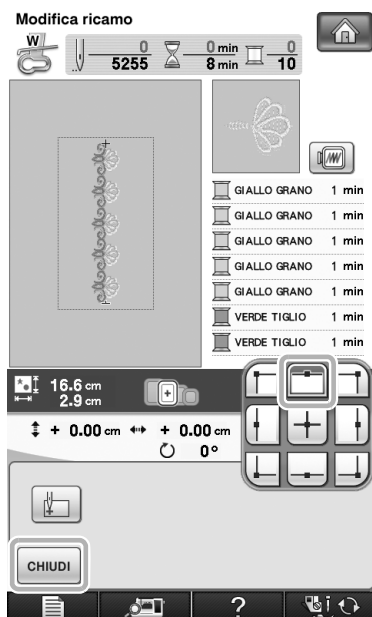

- 3 Utilizzare  per selezionare la posizione dell'ago da allineare al segno di filo alla fine del ricamo precedente. Per questo esempio, allineare la posizione dell'ago alla parte centrale superiore del disegno successivo. Al termine, premere **CHIUDI**.



- 4 Utilizzare  per allineare la posizione dell'ago al punto del segno di filo."/> per allineare la posizione dell'ago al punto del segno di filo.

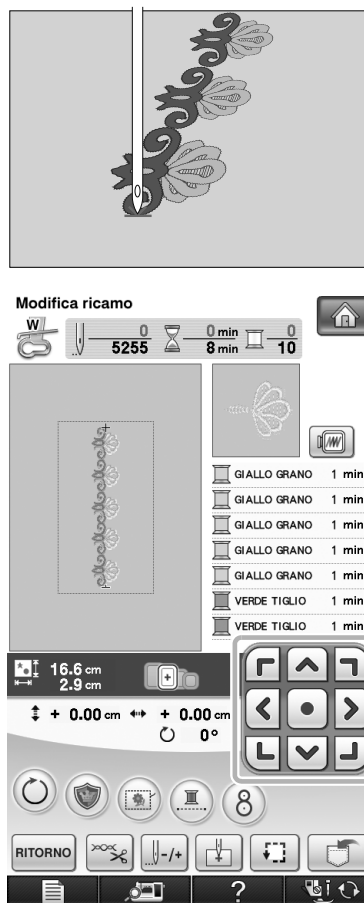

① Posizione ago

Nota

- Dopo aver ruotato il volantino per verificare la posizione dell'ago, premere il pulsante "Posizione ago" per sollevare l'ago.

- 5 Dopo aver allineato la posizione dell'ago all'inizio del ricamo, rimuovere il segno di filo.



Nota

- Rimuovere il segno di filo prima di iniziare a ricamare. In caso contrario i punti del segno di filo potrebbero combinarsi con i punti del disegno rendendone difficile la rimozione.

- 6 Ricamare il disegno successivo. Per continuare a ricamare un disegno ripetuto, ripetere la procedura iniziando da “Rimozione del telaio da ricamo per bordi”.

ATTENZIONE

- Se si spegne e si riaccende la macchina da cucire con il telaio da ricamo per bordi montato o se si cerca di selezionare un punto dalla schermata Punto utile o dalla schermata Caratteri/Punto decorativo con il telaio da ricamo per bordi, viene visualizzato il seguente messaggio. Se il telaio da ricamo per bordi non è ancora stato rimosso completamente dall'unità da ricamo, il telaio da ricamo per bordi potrebbe colpire il piedino premistoffa quando si sposta il carrello dell'unità da ricamo. Quando viene visualizzato il seguente messaggio, rimuovere completamente il telaio da ricamo per bordi.

