

(EN) Stitch in the Ditch Foot

(DE) Schattennahtfuß

(FR) Pied de piqûre dans la couture

(NL) Voet voor quilten in de naad

(IT) Piedino per cucire nelle cuciture

(ES) Pie para puntadas en el borde de la costura

(JA) デイッチフット



7mm

Use

This foot is useful when sewing quilt bindings or concealed seams on clothes. Concealed seams are used for attaching belted waistbands to skirts or pants. The long guide enables stable sewing.

Verwendung

Dieser Nähfuß eignet sich zum Nähen von Quiltborten oder verdeckten Säumen an Kleidern. Verdeckte Säume werden verwendet, um Gürtelbünde an Rücken oder Hosen anzubringen. Die lange Führung ermöglicht stabiles Nähen.

Utilisation

Ce pied permet de réaliser les bordures d'une couverture ou les coutures cachées de vêtements. Les coutures cachées servent à fixer les ceintures montées sur les jupes ou les pantalons. Le long guide assure une couture régulière.

Gebruik

Deze voet is handig bij het naaien van quiltbiezen of verborgen naden op kleding. Verborgene naden worden gebruikt om taillebanden met ceintuur te bevestigen aan rokken of broeken. De lange geleider maakt het mogelijk om stabiel te naaien.

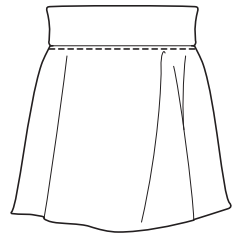

CAUTION

- Before starting to sew, slowly turn the handwheel toward you and check that the needle does not touch the presser foot. If the needle hits the presser foot, damage or injuries may result.
- Before sewing, sew trial stitches on a fabric that is the same as that used in your project.
- When changing the bobbin thread, remove the presser foot.

VORSICHT

- Drehen Sie vor dem Nähen das Handrad zur Vorderseite der Maschine und kontrollieren Sie, dass die Nadel den Nähfuß nicht berührt. Wenn die Nadel den Nähfuß berührt, kann dies zu Verletzungen oder Beschädigungen führen.
- Vor dem Nähen sollten Sie Probestiche auf einem Stoffrest des Stoffes nähen, den Sie auch für Ihr Projekt benutzen.
- Entfernen Sie beim Wechseln des Unterfadens den Nähfuß.

ATTENTION

- Avant de commencer la couture, tournez lentement le volant vers vous et vérifiez que l'aiguille ne touche pas le pied-de-biche. Si l'aiguille touche le pied-de-biche, vous risquez de vous blesser ou d'endommager la machine.
- Avant de coudre, effectuez quelques points d'essai sur un tissu identique à celui de votre projet.
- Lors du remplacement du fil de la canette, retirez le pied-de-biche.

VOORZICHTIG

- Voordat u begint met naaien draait u langzaam het handwiel naar u toe. Controleer dat de naald de persvoet niet raakt. Als de naald de persvoet raakt, kan dit beschadiging of letsel tot gevolg hebben.
- Naai voordat u aan het echte werk begint enkele steken op een proeflapje van dezelfde stof.
- Verwijder de persvoet wanneer u de onderdraad verwisselt.

Preparing to sew

Attach foot to presser holder.

Vorbereitung zum Nähen

Nähfuß am Nähfußhalter anbringen.

Préparation à la couture

Fixez le pied au support correspondant.

Vorbereiden om te naaien

Bevestig de persvoet aan de persvoethouder.

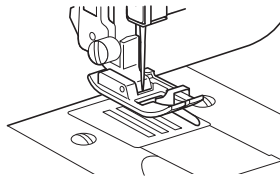

Suggested stitches

In addition to the straight stitches, the following stitches can be used.

- * Select a stitch width of 7 mm or less for a zigzag stitch.
- * Do not use with a stitch which needs horizontal feeding.

Vorgeschlagene Stiche

Zusätzlich zu Geradstichen können die folgenden Stiche verwendet werden.

- * Wählen Sie für einen Zickzackstich eine Stichbreite von maximal 7 mm.
- * Nicht einen Stich verwenden, der einen Seitwärtstransport benötigt.

Points suggérés

Outre les points droits, vous pouvez utiliser les points suivants.

- * Sélectionnez une largeur de point de 7 mm maximum pour un point zigzag.
- * N'utilisez pas de point nécessitant un entraînement horizontal.

Te gebruiken steken

Naast rechte steken kunt u onderstaande steken gebruiken.

- * Selecteer voor zigzagsteken een steekbreedte van 7 mm of minder.
- * Niet gebruiken met een steek die horizontale invoer vereist.

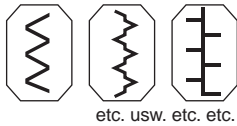

etc. usw. etc. etc.

Sewing a quilt binding

A Sewing binding tape

Stich: Straight stitch (Center)
Stichlänge: 2,5 - 3 mm

B Sewing the top edge of binding tape

* Only with machines where the stitch width of a zigzag stitch can be selected.

Stich: Straight stitch
Stichbreite: 5-5,5mm

Position the front side of the fabric up, and then sew with the presser foot guide aligned with the edges of the fabric and binding tape.

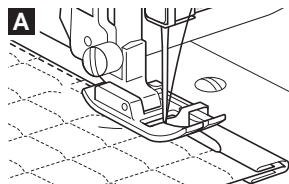

Nähen einer Quiltborte

A Einfassband nähen

Stich: Geradstich (Mitte)
Stichlänge: 2,5 - 3 mm

B Obere Kante des Einfassbandes nähen

* Nur mit Maschinen, bei denen die Stichbreite von Zickzackstichen gewählt werden kann.

Stich: Geradstich
Stichbreite: 5 - 5,5 mm

Die Vorderseite des Stoffes nach oben legen und dann auf die Stoff- und Einfassbandkante ausgerichtete Nähfußführung nähen.

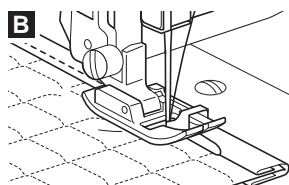

Réalisation d'une bordure de couverture

A Réalisation de la bande de reliure

Point : point droit (centre)
Longueur de point : 2,5 - 3 mm

B Couture du bord supérieur de la bande de reliure

* Uniquement sur les machines permettant de sélectionner la largeur d'un point zigzag.

Point : point droit
Largeur du point : 5 - 5,5 mm

Placez le dessus du tissu vers le haut, puis cousez en alignant le guide du pied-de-biche sur les bords du tissu et la bande de reliure.

Een quiltbies naaien

A Quiltband naaien

Steek: rechte steek (midden)
Steeklengte: 2,5 - 3 mm

B Bovenrand van quiltband naaien

* Alleen op machines waar u de steekbreedte van een zigzagsteek kunt selecteren.

Steek: rechte steek
Steekbreedte: 5 - 5,5 mm

Plaats de stof met de voorkant omhoog en naai met de persvoetgeleider uitgelijnd langs de randen van de stof en quiltband.

Sewing concealed seams

Stich: Straight stitch (Center)

Stichlänge: 2.5 - 3 mm

When attaching belted waistbands to skirts or pants, sew with the presser foot guide aligned with the edge of the clothing fabric and seam of the belted waistband. It will be easy to sew aligning the right side of the presser foot guide to the edge of the belted waistband.

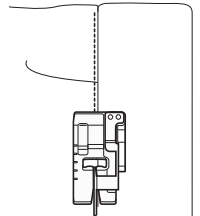

Nähen verdeckter Säume

Stich: Geradstich (Mitte)

Stichlänge: 2,5 - 3 mm

Die Nähfußführung beim Anbringen eines Gürtelbundes an einem Rock oder einer Hose an der Kleiderstoffkante und dem Saum des Gürtelbundes ausrichten. Es ist einfach zu nähen, wenn die rechte Seite der Nähfußführung an der Kante des Gürtelbundes ausgerichtet ist.

Réalisation de coutures cachées

Point : point droit (centre)

Longueur de point : 2,5 - 3 mm

Lorsque vous fixez des ceintures montées sur des jupes ou des pantalons, cousez en alignant le guide du pied-de-biche sur le bord du tissu et la couture de la ceinture montée. Vous n'aurez aucun mal à coudre en alignant le côté droit du guide du pied-de-biche par rapport au bord de la ceinture montée.

Verborgene naden naaien

Steek: rechte steek (midden)

Steeklengte: 2,5 - 3 mm

Wanneer u taillebanden met ceintuur bevestigt aan rokken of broeken, naait u met de persvoetgeleider uitgelijnd met de rand van de stof en de naad van de tailleband met ceintuur. Het is gemakkelijk om te naaien terwijl de rechterkant van de persvoet is uitgelijnd met de rand van de tailleband met ceintuur.

(EN) Stitch in the Ditch Foot

(DE) Schattennahtfuß

(FR) Pied de piqûre dans la couture

(NL) Voet voor quilten in de naad

(IT) Piedino per cucire nelle cuciture

(ES) Pie para puntadas en el borde de la costura

(JA) デッチフット



7mm

Uso

Questo piedino è utile quando si realizzano bordature sulle trapunte o cuciture nascoste sugli indumenti.

Le cuciture nascoste si utilizzano per applicare plissé alla cintura su gonne o pantaloni. La guida lunga consente la cucitura stabile.

Uso

Este pie resulta útil para coser ribetes de acolchado o costuras ocultas en prendas.

Las costuras ocultas se utilizan para colocar cinturillas a faldas o pantalones.

La guía larga permite una costura estable.

用途

キルトのバインディングや洋裁の落としミシンのときに使うと便利です。

落としミシンは、スカートやズボンのウエストベルトをつけるときに使います。

ガイドが長いので、安定してぬうことができます。

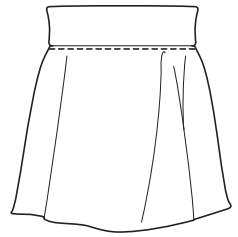

ATTENZIONE

- Prima di iniziare a cucire, ruotare lentamente il volantino verso di sé e controllare che l'ago non tocchi il piedino premistoffa. Se l'ago colpisce il piedino premistoffa, potrebbe causare danni o lesioni personali.
- Prima di procedere alla cucitura, realizzare alcuni punti di prova su un tessuto identico a quello utilizzato per il lavoro.
- Quando si cambia il filo della spolina, rimuovere il piedino premistoffa.

PRECAUCIÓN

- Antes de comenzar a coser, gire lentamente la rueda hacia usted y compruebe que la aguja no toca el pie prensatela. Si la aguja golpea el pie prensatela, pueden producirse daños o lesiones.
- Antes de coser, realice unas puntadas de prueba en una tela que sea del mismo tipo que la que vaya a utilizar en su labor.
- Quando cambie el hilo de la bobina, retire el pie prensatela.

Preparazione alla cucitura

Montare il piedino sul supporto premistoffa.

Preparativos para la costura

Coloque el pie en el soporte del pie prensatela.

ぬう前の準備

押えを押えホルダーに取りつけます。

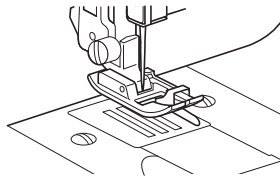

Punti consigliati

Oltre ai punti dritti, è possibile utilizzare i seguenti punti.

- * Selezionare una larghezza punto di 7 mm o inferiore per un punto a zig-zag.
- * Non utilizzare un punto che necessiti di trasporto orizzontale.

Puntadas sugeridas

Además de las puntadas rectas, pueden utilizarse las puntadas siguientes.

- * Seleccione un ancho de puntada de 7 mm o menos para una puntada de zig-zag.
- * No debe utilizarse con una aguja que necesite avance horizontal.

デッチフットで使える模様

直線のほか、図のような模様が使えます。

- * ジグザグの振り幅は、7mm以内に設定してください。

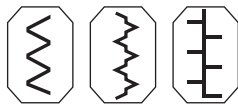

etc. etc. など

Cucitura di una bordatura su trapunta

A Cucitura di un nastro di bordatura

Punto: punto diritto (centrale)
Lunghezza punto: 2,5 - 3 mm

B Cucitura dell'orlo superiore del nastro di bordatura

* Solo con le macchine sulle quali è possibile selezionare la larghezza del punto zig-zag.

Punto: punto diritto

Larghezza punto: 5 - 5,5 mm

Posizionare il lato anteriore del tessuto verso l'alto, dopo di che cucire con la guida del piedino premistoffa allineata agli orli del tessuto e del nastro di bordatura.

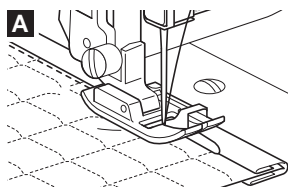

Costura de ribetes de acolchado

A Costura de cintas de ribete

Puntada: puntada recta (centro)
Longitud de la puntada: 2,5 - 3 mm

B Costura del borde superior de la cinta de ribete

* Solo con máquinas en las que pueda seleccionarse el ancho de puntada de una puntada de zig-zag.

Puntada: puntada recta

Anchura de la puntada: 5 - 5,5 mm

Coloque el lado delantero de la tela hacia arriba y, a continuación, cosa con la guía del pie prensatela alineada con los bordes de la tela y de la cinta de ribete.

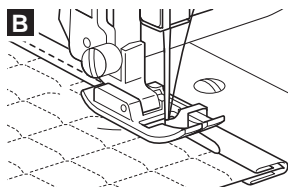

注意

- ぬう前に必ず、プーリーをゆっくり手前に回して、押えに針があたらないことを確認してください。
- 押えに針があたると、故障やケガの原因となるおそれがあります。
- ぬう前に実際に使う布地で試しぬいをしてください。
- 下糸を交換する際は、押えを外してください。

キルトのバインディングテープをぬう

A バインディングテープの際をぬう

模様: 直線 (中基線)

ぬい目の長さ: 2.5 - 3 mm

B バインディングテープの上端をぬう

*針位置を調整できるモデルのみ。

模様: 直線

ジグザグ振り幅調整機能で5-5.5mmに設定

布の表側を上にして、押えのガイドを布とバインディングテープの境目に合わせてぬいます。

Cuciture nascoste

Punto: punto diritto (centrale)

Lunghezza punto: 2,5 - 3 mm

Quando si applicano plissé alla cintura su gonne o pantaloni, cucire con la guida del piedino premistoffa allineata all'orlo del tessuto dell'indumento e alla cucitura del plissé alla cintura. La cucitura risulterà facilitata allineando il lato destro della guida del piedino premistoffa all'orlo del plissé alla cintura.

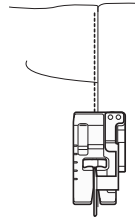

Costuras ocultas

Puntada: puntada recta (centro)

Longitud de la puntada: 2,5 - 3 mm

Quando coloque cinturillas a faldas o pantalones, cosa con la guía del pie prensatela alineada con el borde de la tela de la prenda y la línea de costura de la cinturilla. La costura resultará fácil si se alinea el lado derecho de la guía del pie prensatela con el borde de la cinturilla.

落としミシンをする

模様: 直線 (中基線)

ぬい目の長さ: 2.5 - 3 mm

スカートやズボンのウエストベルトをつける場合、押えのガイドを本体の布とウエストベルトのぬい目の際に合わせてぬいます。ガイドの右側にウエストベルトが当たるようにするとぬいやすくなります。



XF2342-001①

Roller foot

Rollfuß

Pied à rouleau

Rolvoet

Piedino antiaderente

Prensatela de rueda

ローラーフット



Use:

A roller foot is convenient for sewing specialty fabrics such as vinyl and leather as well as elasticized material. Multiple rollers on the non-stick roller foot hold fabrics with appropriate pressure and enables smooth sewing. Generally, a roller foot is used with straight stitches or zigzag stitches.

Verwendung:

Der Rollfuß ist bei Nähen von Leder, Vinyl oder dergleichen Spezialgeweben und bei elastischen Materialien praktisch. Mehrere Rollen auf dem nicht-haftenden Rollfuß halten die Gewebe mit geeignetem Druck und ermöglichen so ein reibungsloses Nähen. Im Allgemeinen wird der Rollfuß zum Nähen gerader und Zickzacknähte verwendet.

Utilisation:

Le pied à rouleau est conçu pour la couture des matières spéciales telles que le cuir ou le plastique ainsi que des matières élastiques. Les multiples rouleaux du pied à rouleau anti-adhérent maintiennent le tissu à une tension idéale et permettent de coudre sans accroc. Le pied à rouleau est généralement utilisé avec les points droits ou les points en zigzag.

Toepassing:

Met behulp van de rolvoet is het eenvoudig om bijzondere stoffen, zoals leer en vinyl, of elastische materialen te naaien. U kunt probleemloos naaien doordat de rollen van de anti-kleef rolvoet de druk op de stof aanpassen. De rolvoet is in het algemeen bestemd voor het werken met de rechte of zigzagsteek.

■ **Preparing to sew**

■ **Vorbereitung zum Nähen**

■ **Préparatifs**

■ **Vorbereidingen voor het naaien**

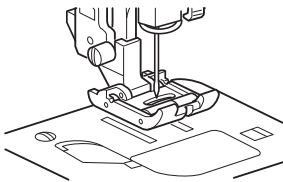

1 Reset your current snap-on presser foot with the non-stick snap-on roller foot.

1 Den an der Maschine angebrachten Fuß abnehmen und den Rollfuß anbringen.

1 Remplacer l'actuel pied presseur de type pied-de-biche par le pied à rouleau anti-adhérent de type pied-de-biche.

1 Vervang de "Snap-on" persvoet door de anti-kleef "Snap-on" rolvoet.



2 Select the stitch. Both straight or zigzag stitches can be used.

2 Den Stich wählen. Sowohl gerade als auch Zickzackstiche können verwendet werden.

2 Sélectionner le point de couture, soit le point droit ou le point zigzag.

2 Kies het soort steek. Zowel rechte steken als zigzagsteken zijn bruikbaar.

■ **Hints**

■ **Ratschläge**

■ **Conseils**

■ **Tips**

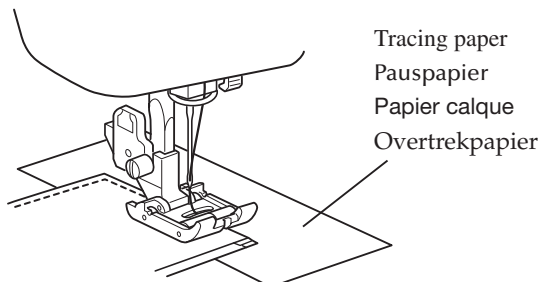

If the non-stick roller foot hindered by the fabric's surface, place a thin paper as a stabilizer beneath the fabric and resume sewing.

Wenn der Antifhaft-Rollfuß durch die Gewebeoberfläche behindert wird, ein Stück dünnes Papier als Stabilisator unter das Gewebe legen und dann das Nähen wieder aufnehmen.

Si le pied à rouleau anti-adhérent est gêné par la surface du tissu, posez une mince feuille de papier comme stabilisateur sous le tissu avant de poursuivre la couture.

Als de stof aan de onderkant blijft kleven aan de anti-kleef rolvoet, legt u een dun vel papier onder de stof om deze te stabiliseren, dan kunt u ongehinderd verder naaien.

Roller foot

Rollfuß

Pied à rouleau

Rolvoet

Piedino antiaderente

Prensatela de rueda

ローラーフット



Uso:

Il piedino antiaderente consente una cucitura facile su tessuti speciali come pelle o vinile e per materiali elastici. I multipli rullini presenti sul piedino antiaderente, con la pressione adeguata, permettono il fissaggio dei tessuti e una cucitura uniforme. Il piedino antiaderente è utilizzato in genere per la cucitura diritta e a zig-zag.

Utilización:

Útil para coser las telas deslizantes como cuero y vinilo, y los materiales elásticos. Múltiples rodillos en el prensatela de rueda antiadherente retiene la tela con presión adecuada y garantiza una costura suave. El prensatela de rueda se utiliza en general con puntadas rectas o de zigzag.

用途:

ローラーフットは、レザー・ビニールの滑り難い布や、伸縮性のある素材を縫う際に便利です。ローラーによって適度な圧力で布を保ち、スムーズに縫うことができます。ローラーフットは、直線ぬいとジグザグぬいでお使い下さい。

■Preparazione per la cucitura

■Preparativos para coser

■ミシンの設定

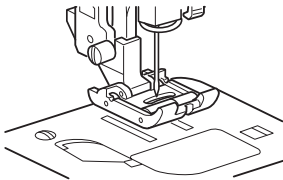

1 Sostituire il piedino premistoffa con il piedino premistoffa antiaderente.

1 Cambie el prensatela existente de ajuste por el prensatela de ajuste de rueda antiadherente.

1 押えをローラーフットに換えます。



2 Selezionare il punto. Può essere utilizzato il punto dritto e il punto zig-zag.

2 Seleccione la puntada. Usted podrá coser en línea recta o en zigzag.

2 ぬい模様を選びます。直線、ジグザグ両方使えます。

■Suggerimenti

■Sugerencias

■ヒント (アドバイス)

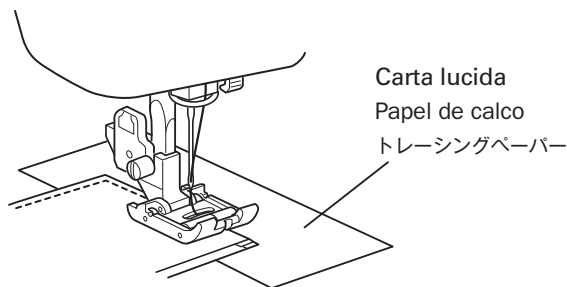

Se il piedino antiaderente viene frenato dalla superficie dei tessuti, eseguire la cucitura posizionando sotto i tessuti una carta sottile come stabilizzatore.

Si el prensatela de rueda antiadherente esté obstaculizado por la superficie de la tela, coloque un papel fino, como un estabilizador, debajo de la tela y continúe cosiendo.

布に針板が貼り付いてぬい難いときは、トレーシングペーパーなど薄手の紙を布の下に置いてぬって下さい。

Edge Joining Foot

Pied d'assemblage bord à bord

Kanten-Verbindungsfuß

Randverbindingsvoet

Prensatelas para uniones de bordes

Piedino di giunzione bordi

つき合わせぬい押え

This Edge Joining Foot is used to easily join two pieces of fabric or attach lace or trim. It is also used for narrow edge stitching and pintucks. The middle metal guide keeps pieces perfectly aligned while joining.

Ce pied d'assemblage bord à bord permet de joindre en toute facilité deux morceaux de tissu ou de fixer de la dentelle ou des garnitures. Il sert également pour la couture de bords étroits et de plis cousus. Le guide métallique du milieu maintient les morceaux parfaitement alignés pendant l'assemblage.

Dieser Kanten-Verbindungsfuß dient dazu, mühelos zwei Stoffstücke zu verbinden oder Spitzen oder Verzierungen anzubringen. Er dient auch dazu, schmale Kantenstickeren oder Haarbiesen anzubringen. Die mittlere Metallführung hält die Stücke während der Verbindung perfekt ausgerichtet.

Deze randverbindingsvoet wordt gebruikt om twee stukken stof aan elkaar te naaien of om kant of een andere afwerking te bevestigen. De voet wordt ook gebruikt voor het maken van steken langs een smalle rand en voor het maken van gepaspelde naden. De middelste metaalgeleider zorgt ervoor dat de stukken stof bij het samenvoegen netjes naast elkaar blijven liggen.

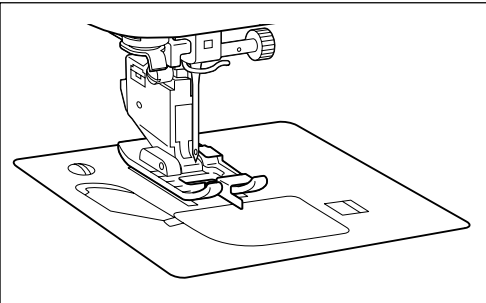

Change the presser foot to the edge joining foot.

Remplacez le pied de biche par le pied d'assemblage bord à bord.

Wechseln Sie den Nähfuß mit dem Kanten-Verbindungsfuß.

Vervang de persvoet door de randverbindingsvoet.

■ Sewing a edge stitching/pintuck

■ Couture d'un point de bordure/pli cousu

■ Nähen von Kantenstickerei/Haarbiese

■ Een randsteek/gepaspelde naad naaien

Sewing machine settings : Straight stitch (left needle position)

Réglages de la machine : Point droit (position de l'aiguille à gauche)

Nähmaschinen-Einstellungen : Geradstich (linke Nadelposition)

Naaimachine-instellingen : Rechte steek (linker naaldpositie)

Set the machine for straight stitch, left needle position and select a desired stitch length.

Réglez la machine sur le point droit et sur la position de l'aiguille à gauche, et sélectionnez la longueur de point voulue.

Stellen Sie die Maschine auf Geradstich, linke Nadelposition, ein und wählen Sie die gewünschte Stichlänge.

Stel de machine in voor een rechte steek met de linker naaldpositie en kies de gewenste steeklengte.

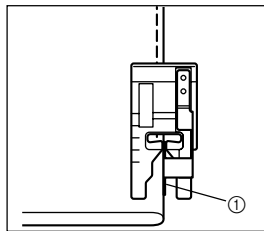

Place edge of fabric against the guide, and sew.

Placez le bord du tissu contre le guide, et cousez.

Setzen Sie die Kante des Stoffs gegen die Führung, und nähen Sie.

Leg de rand van de stof tegen de geleider en begin te naaien.

① Guide

① guide

① Führung

① geleider

■ Joining two finished edges

■ Jonction de deux bords finis

■ Verbinden der beiden fertigen Kanten

■ Twee afgewerkte randen samenvoegen

Sewing machine settings:

Pattern : 3 step elastic zigzag, bridging stitch

Stitch length : 1.5-3mm

Stitch width : 4-6 (below 5 using

5mm zigzag sewing machines)

Réglages de la machine à coudre :

Motif : Point zigzag élastique à 3 paliers, point d'assemblage

Longueur de point : 1,5 à 3 cm

Largeur de point : 4 à 6 (moins de 5 avec les machines à coudre à couture de zigzag de 5 mm)

Nähmaschinen-Einstellungen:

Muster : 3-Schritt elastischer Zickzack, Überbrückungsstich

Stichlänge : 1,5 - 3 mm

Stichbreite : 4-6 (unten 5 mit 5 mm

Zickzacknähmaschinen)

Naaimachine-instellingen:

Patroon : 3-traps elastische zigzag, brugsteek

Steeklengte : 1,5 - 3 mm

Steekbreedte : 4 - 6 (beneden 5, bij

gebruik van 5 mm zigzag-naaimachines)

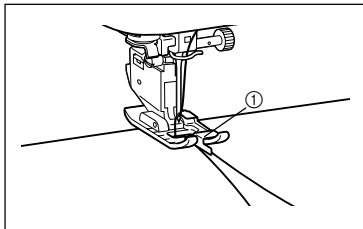

① Guide

① guide

① Führung

① geleider

1. Place each edge of two pieces of fabric or trims along the guide on the foot, right side up.

1. Placez chaque bord des deux morceaux de tissu ou des garnitures le long du guide du pied de biche, avec l'endroit orienté vers le haut.

1. Setzen Sie beide Stoffränder oder Verzierungen entlang der Führung des Fußes an, mit der rechten Seite nach obenweisend.

1. Leg de randen van de twee stukken stof of de versieringen langs de geleider op de voet, met de buitenkant omhoog.

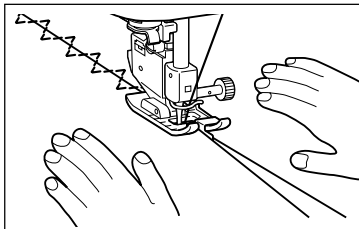

2. Sew holding fabric/trim firmly against the foot guide to join them.

2. Cousez en tenant fermement le tissu contre le guide du pied de biche pour les coudre ensemble.

2. Nähen Sie, während Sie den Stoff/die Verzierung zum Verbinden gegen die Fußführung halten.

2. Terwijl u de stof/versiering stevig tegen de voetgeleider aangedrukt houdt, naait u de beide delen aan elkaar.

■ Decorative stitching

■ Zierstich

■ Points décoratifs

■ Decoratieve steken

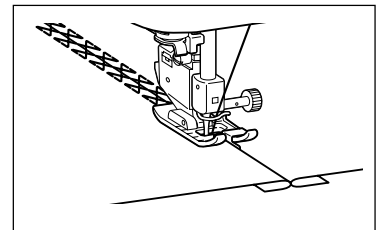

After sewing two pieces of fabrics together, this foot can be used to sew decorative stitches over the seam (ditch). Sew two pieces of fabric together using a straight stitch. Press the seam open. With right side of fabric facing up, place the guide of the foot in the seam (ditch). Select a decorative stitch and sew.

Quand vous avez cousu deux morceaux de tissu ensemble, vous pouvez utiliser ce pied pour coudre des points décoratifs sur la couture (rigole). Cousez les deux morceaux de tissu ensemble au point droit. Appuyez sur la couture pour l'ouvrir. Avec l'endroit du tissu orienté vers le haut, placez le guide du pied de biche dans la couture (rigole). Sélectionnez un point décoratif et cousez.

Nach dem Zusammennähen von zwei Stoffstücken kann dieser Fuß zum Nähen von Zierstichen über der Naht (Vertiefung) verwendet werden. Nähen Sie zwei Stoffstücke mit einem Geradstich zusammen. Drücken Sie die Naht auf. Mit der rechten Seite des Stoffs nach obenweisend auf, und setzen Sie die Führung des Fußes in die Naht (Vertiefung). Wählen Sie einen Zierstich und nähen Sie.

Nadat twee stukken stof aan elkaar zijn genaaid, kunt u deze voet gebruiken om decoratieve steken over de naad (zoom) te naaien. Naai de twee stukken stof met een rechte steek aan elkaar. Duw de naad open. Leg de geleider van de voet met de buitenkant van de stof omhoog in de naad (zoom). Kies een decoratieve steek en begin te naaien.

⚠ Caution:

- Before sewing, be sure to turn the hand wheel toward you slowly to check that the needle does not touch the presser foot, otherwise injuries may occur.
- Sew trial stitches on a scrap piece of fabric of the same type you will use for actual sewing.

⚠ Attention:

- Avant de coudre, tournez lentement le volant vers vous pour vous assurer que l'aiguille ne touche pas le pied de biche, Sinon vous risquez de vous blesser.
- Faites quelques points d'essai sur un morceau de tissu du même type que celui que vous allez utiliser pour la couture.

⚠ Vorsicht:

- Vor dem Nähen drehen Sie das Handrad langsam nach vorne, um zu prüfen, ob die Nadel nicht den Nähfuß berührt, andernfalls besteht die Gefahr von Verletzungen.
- Nähen Sie Probestiche auf einem Stoffrest der gleichen Sorte wie sie zum Nähen verwendet werden soll.

⚠ Let op:

- Voordat u begint te naaien, moet u het handwiel langzaam naar u toe draaien om te controleren of de naald niet tegen de persvoet stoot, want anders kunt u zich verwonden.
- Naai een paar proefsteken op een lapje stof van hetzelfde materiaal als dat wat u naderhand gaat gebruiken.

Edge Joining Foot

Pied d'assemblage bord à bord

Kanten-Verbindungsfuß

Randverbindingsvoet

Prensateles para uniones de bordes

Piedino di giunzione bordi

つき合わせぬい押え

Este prensateles para uniones de bordes se utiliza para unir fácilmente dos piezas de tejido o colocar encajes o adornos. También se utiliza para costuras y vivos de bordes estrechos. La guía metálica del medio mantiene las piezas perfectamente alineadas durante la unión.

Questo piedino di giunzione bordi può essere usato per unire facilmente due pezzi di tessuto o per applicare un pizzo o una bordura. È usato anche per cucire bordi stretti e pence. La guida metallica al centro mantiene i pezzi perfettamente allineati durante la giunzione.

この押えはつき合わせぬい、3mm以下の端ぬいをしたり、継ぎ目にステッチをかけたりに使うと便利です。

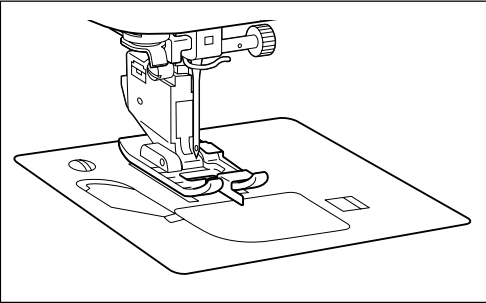

Cambie el prensateles al prensateles para uniones de bordes.

Sostituire il piedino premistoffa con il piedino di giunzione bordi.

押えをつき合わせぬい押えに取り替えます。

- Cosido de una costura/vivo de borde
- Cucitura di un orlo/pence
- 端ぬい/ピンタックをぬうとき

Ajustes en la máquina de coser : Puntada recta (posición de aguja a la izquierda)

Impostazioni della macchina da cucire : Punto diritto (posizione ago sinistro)

ミシンの設定 : 直線(左基線)

Prepare la máquina para puntada recta, posición de aguja a la izquierda y seleccione la longitud de puntada deseada.

Impostare la macchina per il punto diritto, la posizione ago sinistro e la lunghezza punto desiderata.

ぬい目の長さ、針の位置はお好みで設定してください。

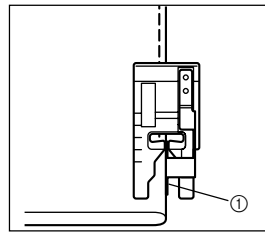

Ponga el borde del tejido contra la guía, y cosa.

Porre il bordo del tessuto contro la guida e cucire.

ガイドに布端を合わせてぬいます。

- ① guía
- ① guida
- ① ガイド

- Unión de dos bordes acabados
- Giunzione di due bordi finiti

- つき合わせぬいのとき

Ajustes en la máquina de coser:

Diseño : Puntada en zigzag elástica, puenteo de 3 etapas

Longitud de puntada : 1,5-3 mm

Anchura de puntada : 4-6 (menos de 5 utilizando máquinas de coser zigzag de 5 mm)

Impostazioni della macchina da cucire:

Motivo : Zigzag elastico a tre passi, punto ponte

Lunghezza punto : 1,5-3 mm

Larghezza punto : 4-6 (meno di 5 quando si usa una macchina da cucire con zigzag da 5 mm)

ミシンの設定:

模様 : 3点ジグザグ、つき合わせ用ステッチ 1.5-3mm

ぬい目の長さ:

ジグザグの振り幅 : 4-6 (5mmの振り幅のミシンの場合、5以下)

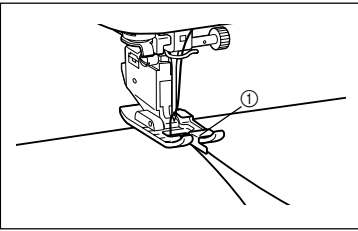

- ① guía
- ① guida
- ① ガイド

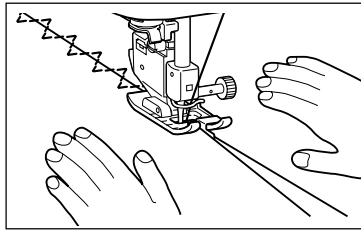

1. Ponga cada borde de dos piezas de tejido o adornos a lo largo de la guía del prensateles, derecho del tejido hacia arriba.

1. Collocare i bordi dei due pezzi di tessuto o bordatura lungo la guida del piedino, con il diritto rivolto in alto.

1. 布またはレースなどの端を、表側を上にして押えのガイドに両側からはさんで置きます。

2. Cosa sujetando el tejido/adorno firmemente contra la guía del prensateles para unirlos.

2. Cucire tenendo saldamente contro la guida del piedino il tessuto/bordatura per unire.

2. ガイドに布端をしっかり合わせながら、ぬいます。

- Costura decorativa
- Punti decorativi

- 飾りぬい

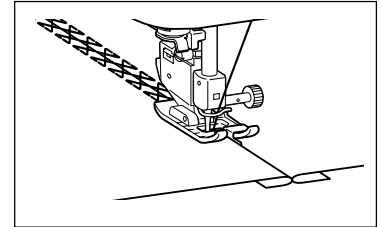

Después de unir las dos piezas de tejido, este prensateles podrá utilizarse para coser puntadas decorativas sobre la costura (canal).

Una dos piezas de tejido cosiéndolas utilizando una puntada recta. Estire la costura para abrirla. Con el derecho del tejido hacia arriba, ponga la guía del prensateles en la costura (canal). Seleccione una puntada decorativa y cosa.

Dopo aver cucito insieme due pezzi di tessuto, questo piedino può essere usato per cucire punti decorativi sopra la cucitura (giunzione). Cucire insieme due pezzi di tessuto usando il punto diritto. Premere aperta la cucitura. Con il diritto del tessuto rivolto in alto, posizionare la guida del piedino sulla cucitura (giunzione). Selezionare un punto decorativo e cucire.

2枚の布地を中表にしてぬい合わせた後、ぬいしろを開きます。模様を選び布地を表に返し、ガイドを布と布の中心に合わせてぬいます。



Precaución:

- Antes de coser, asegúrese de girar la polea hacia usted despacio para comprobar que la aguja no toca el prensateles, de lo contrario, podrá producirle heridas.
- Cosa puntadas de prueba en un trozo de tejido de desecho del mismo tipo que el que vaya a utilizar para el cosido real.

Cautela:

- Prima di cucire, assicurarsi di girare lentamente il volantino verso di sé per controllare che l'ago non tocchi il piedino premistoffa, altrimenti si potrebbe rimanere feriti.
- Cucire punti di prova su uno scampolo dello stesso tipo di tessuto che sarà utilizzato per la cucitura.

注意:

- 必ず、ぬう前にプリーをゆっくり手前に回して押えに針があたらないことを確認してください。
- ぬう前に実際に使う布地の残り布で試しぬいをしてください。

Gathering Foot

Pied fronceur

Kräuselfuß

Rimpelvoet

Prensatelás fruncidor

Piedino Increspatore

ギャザー押さえ

Applications Applications Anwendungen Aplicaci-n Toepassingen

Use this presser foot to make gathers while sewing on lace or decorative edging.
Utiliser ce pied-de-biche pour froncer le tissu lors de la couture de dentelles ou de finitions décoratives.
Benutzen Sie diesen Nähfuß zum Reffen von Spitze oder für dekorative Säume.
Utilice este prensatelás para fruncir sobre encajes o puntillas.
Gebruik deze persvoet voor het maken van plooiën wanneer u met kant werkt of een decoratieve zoom maakt.

Applicazioni: 用途

Utilizzate questo piedino per increspate o elasticizzare merletti o bordi decorativi.
レースやフリルを付けるときレースやフリルにギャザーを寄せながら仕上げる事ができます。

Sewing machine settings: Réglages de la machine à coudre: Einstellungen an der Nähmaschine: Ajuste de la máquina: Instellingen naaimachine: Impostazioni della macchina da cucire: ミシンの設定

Attach the gathering foot.
Fixer le pied fronceur.
Bringen Sie den Kräuselfuß an.
Col-quele el prensatelás fruncidor.
Bevestig de plooi voet.
Installate il piedino increspatore sulla macchina da cucire.
押さえをギャザー押さえに換えます。

- ① **For sewing/embroidery machines capable of embroidering a 130 mm x 180 mm area.**
Remove the presser foot and the presser foot holder.
- ① **Pour les machines à coudre/à broder capables de broder des zones de 130 mm x 180 mm.**
Retirer le pied-de-biche et son support.
- ① **Bei Näh- und Stickmaschinen, die einen Stickbereich von 130 mm x 180 mm aufweisen**
Entfernen Sie den Nähfuß und den Nähfußhalter.
- ① **Máquinas de coser o bordar capaces de bordar en superficies de 130 x 180 mm.**
Retire el prensatelás y su soporte.
- ① **Voor naai- en borduurmachines die een vlak van 130 mm x 180 mm kunnen borduren.**
Verwijder de persvoet en de persvoethouder.
- ① **Per macchine da cucire e da ricamo con area di ricamo di 130 mm x 180 mm:**
Togliete il piedino di cucitura ed il supporto del piedino.
- ① **大型刺しゅうの出来るミシンの場合**
押さえと押さえホルダーを外します。

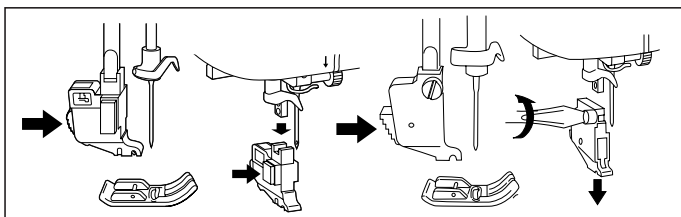

- Install the adapter for low shank attachments and firmly tighten its screw.
- Installer l'adaptateur pour les fixations à branches basses et serrer correctement la vis.
- Bringen Sie den Stickadapter mit niedrigem Schaft an und ziehen Sie die Schraube fest an.
- Coloque el adaptador para el acoplamiento de accesorios bajos y apriete firmemente el tornillo.
- Installeer het tussenstuk voor de aanschroefbare persvoet en draai de schroef stevig vast.
- Montate nella macchina, per primo, l'adattatore per piedini ad attacco basso e stringete accuratamente la vite, poi montate il piedino increspatore fissandolo con la vite.
- 押さえ取り付け用の補助金具を取り付けます。ネジ回しまたはドライバーを使ってネジを確実に締めて下さい。

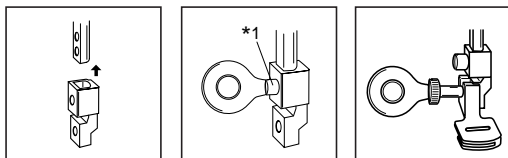

- Stitch selection:** Straight stitch (left needle position)
Sélection du point: Point droit (aiguille à gauche)
Stichwahl: Geradstich (Nadelposition links)
Selecci-n de la puntada: puntada recta (aguja en posici-n izquierda)
Steekselectie: Rechte steek (linkernaaldpositie)
Selezione del punto: Punto diritto (con l'ago a sinistra)
縫い目 直線 (左)

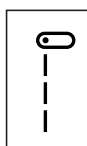

- ② **For other sewing machines:**
Remove the presser foot and the presser foot holder.
- ② **Pour les autres machines à coudre:**
Retirer le pied-de-biche et son support.
- ② **Bei anderen Nähmaschinen:**
Entfernen Sie den Nähfuß und den Nähfußhalter.
- ② **Otras máquinas:**
Retire el prensatelás y su soporte.
- ② **Voor andere naaimachines:**
Verwijder de persvoet en de persvoethouder.
- ② **Per le altre macchine da cucire:**
Togliete il piedino di cucitura ed il supporto del piedino.
- ② **その他のミシンの場合**
押さえと押さえホルダーを外します。

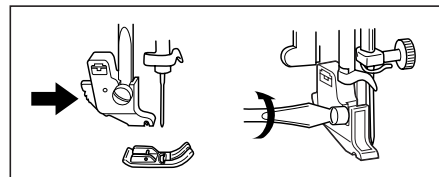

- Slide the foot in place on the presser bar, firmly tighten the set screw using the metal disk or screw driver.
- Glisser le pied en place sur la barre du pied-de-biche puis serrer convenablement la vis à l'aide du disque métallique ou d'un tournevis.
- Schieben Sie den Nähfuß auf die richtige Position auf der Stoffdrückerstange, und ziehen Sie die Schraube mit der Metallscheibe oder einem Schraubenzieher gut fest.
- Encaje el prensatelás en la barra del prensatelás y apriete el tornillo de fijaci-n con firmeza utilizando la pieza de metal o un destornillador.
- Schuif de voet op zijn plaats aan de persstang en draai de schroef stevig vast met het metalen schijfje of de schroevendraaier.
- Montate il piedino increspatore sulla barra del piedino e fissatelo stringendo accuratamente la vite tramite il disco di metallo o il cacciavite.
- 押さえの向きを間違えないようにして押さえを取り付けます。ネジ回しまたはドライバーを使ってネジを確実に締めて下さい。

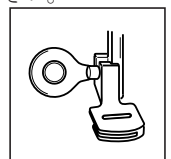

- Stitch length: 3 to 4mm (slightly longer than the automatic length) (The amount of gathering is relative to the stitch length.)
- Longueur du point: 3 à 4 mm (légèrement plus long que la longueur automatique).
- Stichelänge: 3 bis 4 mm (etwas länger als die Automateinstellung). (Die Stärke der Kräuselung ist von der Stichelänge abhängig.)
- Largo de puntada: de 3 a 4 mm (un poco más que la distancia automática) (La cantidad de fruncidos depende del largo de la puntada)
- Steeklengte: 3 tot 4 mm (iets langer dan de automatische lengte) (De hoeveelheid plooiën hangt samen met de steeklengte.)
- Lunghezza del punto: da 3 a 4 mm (leggermente più lungo della lunghezza del punto automatico). (La quantità di tessuto increspato dipende dalla lunghezza del punto.)
- 縫い目の長さ 自動より少し長めにします。3~4mm (縫い目の長さによってギャザーの分量が変わります。)

Fabric:	For thin to mediumweight fabrics
Tissu:	Pour tissus fins à moyens.
Stoff:	Für dünne bis mittlere Stoffe
Tejido:	de finos a medianamente gruesos
Stof:	Voor dunne tot middeldikke stoffen
Stoffa:	per stoffe sottili o di medio spessore
布	薄地から普通地

Suggested thread tension:	Higher tension for the upper thread (The amount of gathering is relative to the upper thread tension.)
Tension des fils suggérée:	Fil supérieur plus tendu (la quantité de fronces dépend de la tension du fil supérieur).
Empfohlene Fadenspannung:	Höhere Spannung für den Oberfaden (die Stärke der Kräuselung ist von der Oberfadenspannung abhängig).
Tensi-n del hilo recomendada:	mayor tensi-n en el hilo superior. (La cantidad de fruncidos depende del largo de la puntada).
Aangeraden draadspanning:	Hogere spanning voor de bovendraad (De hoeveelheid plooiën hangt samen met de spanning van de bovendraad.)
Tensione del filo suggerita:	filo superiore con tensione alta (La quantità di tessuto increspato dipende anche dalla tensione del filo).
糸調子	上糸を強くします。(上糸の強度によってギャザーの分量が変わります)

- **Note:** Before sewing, be sure to turn the balance wheel toward you slowly to check that the needle does not touch the presser foot, otherwise injuries may occur.
- **Remarque:** Avant de commencer à coudre, toujours tourner lentement le volant à main vers soi pour vérifier que l'aiguille ne touche pas le pied-de-biche, afin d'éviter tout risque de blessure.
- **Hinweis:** Drehen Sie vor dem Nähen in jedem Fall einmal am Handrad, um sicherzustellen, daß die Nadel beim Einstechen nicht den Nähfuß berührt, es besteht sonst Verletzungsgefahr.
- **Nota:** Antes de coser, asegúrese de girar lentamente la ruedecilla hacia usted para comprobar que la aguja no toque el prensatelas, ya que si lo toca podrá hacerse da-o.
- **Let op:** Draai voordat u begint met naaien het handwiel langzaam naar u toe om te controleren of de naald de persvoet niet raakt, anders zou u letsel kunnen oplopen.
- **Nota:** Prima di cucire, assicuratevi che l'ago non tocchi il piedino, girando delicatamente a mano il volantino della macchina, altrimenti potrete arrecare danni alla macchina e a voi stessi.
- **注意** 縫う前にプーリーをゆっくりと手前に回して、針が押さえにあたらない事を確認してください。ケガの原因になります。

Sewing	Use the foot controller to sew so that both hands are free for guiding the fabric.
Couture	Utiliser la pédale du rhéostat de sorte à libérer les deux mains pour guider le tissu.
Nähen	Benutzen Sie das Fußpedal, damit Sie beide Hände zum Führen des Stoffes frei haben.
Costura	Utilice el pedal al coser; as' tendrá las dos manos libres para mover el tejido.
Naaien	Gebruik bij het naaien het voetpedaal zodat u uw handen vrij heeft om de stof te geleiden.
Cucitura:	Utilizzate il pedale reostato per cucire in modo che abbiate libere le mani per guidare il tessuto.
縫い方	フットコントローラーを使うと両手が使えるので作業がしやすいです。

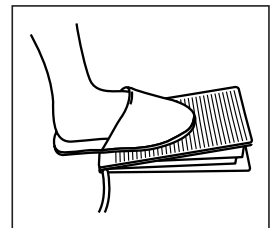

- Place the fabric to be gathered, right side up, beneath the presser foot sole. Insert the fabric that will not be gathered into the slit in the presser foot with the surface of the fabric facing down. The right side of the slit is a guide for the seam allowance (1 cm).
- Placer le tissu à froncer endroit vers le haut au-dessous de la semelle du pied-de-biche. Insérer le tissu qui ne doit pas être froncé dans la fente du pied-de-biche, avec l'endroit tourné vers le bas. Le côté droit de la fente sert de guide pour l'ourlet (1 cm).
- Legen Sie den zu kräuselnden Stoff mit der Stoffoberseite nach oben unter die Sohle des Nähfußes. Legen Sie den Stoff, der nicht gekräuselt werden soll, mit der Stoffoberseite nach unten in den Schlitz im Nähfuß. Die rechte Seite des Schlitzes dient als Führung für die Nahtzugabe (1 cm).
- Coloque el tejido que va a fruncir cara arriba, debajo de la parte inferior del prensatelas, y el tejido que no vaya a fruncir cara abajo, en la ranura del prensatelas. La parte derecha de la ranura se usa para coser la costura (1 cm).
- Leg de te plooiën stof met de voorkant naar boven onder de persvoetzool. Haal de stof die niet wordt geplooid door de gleuf in de persvoet met de voorkant van de stof naar beneden. De rechterkant van de gleuf is een geleider voor de zoombreedte (1 cm).
- Posizionate la stoffa da increspare con il lato diritto in alto, al di sotto della suola del piedino. Inserite la stoffa che non volete increspate all'interno della fessura del piedino con il lato diritto verso il basso. Il lato destro della fessura è una guida per realizzare una cucitura a 1 cm dal bordo.
- 押さえの下にギャザーを寄せる方の布を表を上にして置きます。押さえの中にある溝にギャザーを寄せない方の布を表を下に入れて入れます。溝の右端が縫い代のガイドになります。(縫い代 1cm)

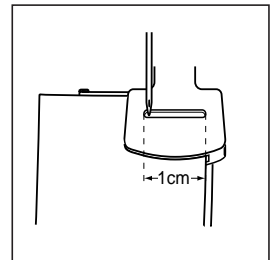

- Sew while guiding both the top and bottom pieces of fabric separately. Do not pull on either piece of fabric while sewing, otherwise gathers will not be formed.
- Coudre tout en guidant séparément les tissus du haut et du bas. Ne tirer aucun des tissus pendant la couture sinon les fronces ne se formeront pas.
- Nähen Sie, während Sie die beiden Stoffbahnen getrennt führen. Ziehen Sie während des Nähens nicht am Stoff, sonst entstehen keine Falten.
- Empiece a coser dirigiendo por separado los tejidos superior e inferior. No tire de ninguno de los dos tejidos mientras cosa; de lo contrario, la máquina no podrá hacer los fruncidos.
- Geleid onder het naaien zowel de onder- als de bovenkant van de stof. Zorg ervoor dat u niet aan de stof trekt, anders worden er geen plooiën gevormd.
- Eseguite la cucitura guidando entrambi gli strati di stoffa con le mani e tenendoli separati. Non tendete con forza gli estremi delle stoffe altrimenti l'increspatura non verrà eseguita correttamente.
- 上の布地と下の布地を別々にガイドしながら縫います。その時、布地は引っ張らないようにしてください。ギャザーが寄らなくなります。

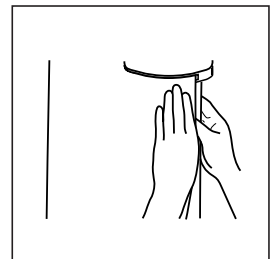

- When gathering a single layer of fabric, place the fabric under the sole of the presser foot.
- Pour froncer une simple épaisseur de tissu, placer le tissu sous la semelle du pied-de-biche.
- Wenn Sie nur eine Stoffbahn kräuseln möchten, legen Sie diese unter die Sohle des Nähfußes.
- Cuando frunza un solo tejido, col-quele debajo de la parte inferior del prensatelas.
- Wanneer u een enkele laag stof plooit, legt u de stof onder de zool van de persvoet.
- Quando volete increspate un unico strato di stoffa, posizionate la stoffa sotto alla suola del piedino.
- 縫い合わせないときは押さえの下にギャザーを寄せる布地を1枚だけ置いて縫います。

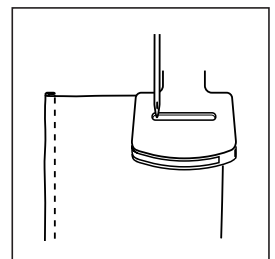

- (EN) Piping foot
- (DE) Paspelnähfuß
- (FR) Pied pour cordonnets
- (NL) Pipingvoet
- (IT) Piedino per cordoncino
- (ES) Prensateles para ribeteados
- (JP) パイピング押え



1/2

7mm

Use

Use the piping foot to attach piping as an edging while sewing, for example, on bags or cushions. The grooves on the foot hold the piping in place as you sew, this is especially helpful when cording is set between two pieces of fabric and then sewn in place.

Verwendung

Verwenden Sie den Paspelfuß zum Annähen von Paspeln an Kanten, zum Beispiel bei Taschen oder Kissen. Die Paspel wird beim Nähen von den Nähfußnuten gehalten, was besonders nützlich ist, wenn Sie eine Kordel zwischen zwei Stoffteile setzen und sie anschließend festnähen.

Utilisation

Utiliser le pied pour cordonnets pour fixer un passepoil au bord du tissu lors de la couture, par exemple, sur un sac ou un coussin. Les rainures du pied maintiennent le passepoil en place lors de la couture. Ceci est particulièrement utile lorsque le passepoil est placé, puis cousu, entre deux morceaux de tissu.

Gebruik

Gebruik de pipingvoet om piping te bevestigen aan de rand van de stof, bijvoorbeeld voor tassen of kussens. De groeven op de voet houden de piping op zijn plaats terwijl u naait. Dit is vooral handig wanneer u koordband tussen twee stukken plaatst en vastnaait.

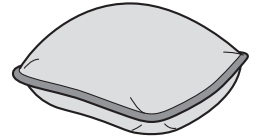

CAUTION

- Before sewing, sew trial stitches using a needle size appropriate for the weight of the fabrics being used.
- Carefully sew the cording when sewing with thick fabric that does not fit securely in the presser foot groove, so that the fabric lays flat as the sewing takes place.
- Be sure to sew at a medium or slower speed.

VORSICHT

- Vor dem Nähen sollten Sie Probestiche nähen und dazu eine Nadelgröße einsetzen, die dem Gewicht des verwendeten Stoffes entspricht.
- Nähen Sie die Kordel vorsichtig, wenn Sie schweren Stoff verwenden, der nicht ganz in die Nähfußnut passt, damit der Stoff beim Nähen flach liegt.
- Nähen Sie auf jeden Fall mit mittlerer oder niedrigerer Geschwindigkeit.

ATTENTION

- Avant de commencer, faire quelques points d'essai avec une taille d'aiguille adaptée au poids des tissus utilisés.
- Coudre avec précaution le passepoil lorsqu'il s'agit d'un tissu épais qui ne s'adapte pas parfaitement à la rainure du pied-de-biche et qui risque de ne pas reposer à plat pendant la couture.
- Veiller à coudre à vitesse moyenne ou lente.

VOORZICHTIG

- Alvorens te naaien probeert u enkele proefsteken met de geschikte naaldgrootte voor de dikte van de gebruikte stof.
- Naai het koordband voorzichtig wanneer u dikke stof gebruikt die niet stevig in de persvoetgroef past. Zorg dat de stof plat ligt terwijl u naait.
- Naai op matige of lage snelheid.

1

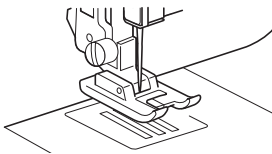

■ Preparing to sew

Replace the presser foot with the piping foot.

Note

Before sewing, slowly turn the handwheel toward you and check that the needle does not touch the presser foot. The wide opening in the needle area does allow for stitch width adjustment.

■ Vorbereitung zum Nähen

Ersetzen Sie den Nähfuß durch den Paspelfuß.

Hinweis

Drehen Sie vor dem Nähen das Handrad langsam in Ihre Richtung, um zu kontrollieren, dass die Nadel den Nähfuß nicht berührt. Der große Öffnung im Nadelbereich ermöglicht die Stichbreiteneinstellung.

■ Préparation à la couture

Remplacer le pied-de-biche par le pied pour cordonnets.

Remarque

Avant de coudre, tourner lentement le volant vers soi et vérifier que l'aiguille ne touche pas le pied-de-biche. La large ouverture dans la zone de l'aiguille permet le réglage de la largeur du point.

■ Voorbereiden om te naaien

Vervang de persvoet door de pipingvoet.

Opmerking

Alvorens te naaien draait u langzaam het handwiel naar u toe om te controleren of de naald de persvoet niet raakt. Dankzij de brede opening in het naaldgebied kunt u de steekbreedte aanpassen.

2

Piping cord diameter Paspelkordel-Durchmesser Diamètre du cordonnet du passepoil Diameter pipingkoord	3 mm (1/8")	3 cm (1 3/16")	Bias tape width Textilbandbreite Largeur du biais Breedte biaisband
	4 mm (3/16")	3.5 cm (1 6/16")	
	5 mm (3/16")	4 cm (1 9/16")	
	6 mm (15/64")	4.5 cm (1 3/4")	

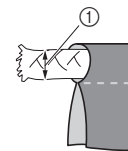

- ① The piping cord can have a diameter up to 6 mm.
Der Durchmesser der Paspelkordel kann bis zu 6 mm betragen.
Le cordonnet du passepoil peut avoir un diamètre allant jusqu'à 6 mm.
Het pipingkoord kan een diameter van maximaal 6 mm hebben.

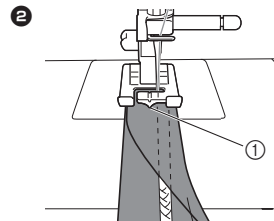

- ① Center guide
Mittelführung
Guide central
Middelste geleider

■ Making cording

- ① **Make bias tape by cutting the fabric used for the cording to fit the thickness (diameter) of the piping cord plus 3 cm (about 1 3/16 inch). When cutting the fabric, cut at a 45 degree angle to the lengthwise grain of the fabric (bias cut).**
- ② **Wrap the cord with the bias tape, and then position the cord in the presser foot groove.**
 - Sewing machine settings
 - * Only with models that allow the needle position to be adjusted.
 - Stich: Straight stitch (center needle position)
 - With the stitch width adjustment function, select a stitch width of 3.5 mm (1/8 inch).
 - Stitch length: 2.5 – 3 mm (3/32 - 1/8 inch)
- ③ **Sew near the center with the center guide of the presser foot aligned with the cord.**

■ Annähen von Kordeln

- ① **Schneiden Sie aus dem für die Kordel verwendeten Stoff entsprechend der Dicke (Durchmesser) der Paspelkordel plus 3 cm ein Textilband heraus. Schneiden Sie den Stoff in einem Winkel von 45 Grad zur Längsfaser des Stoffes (Schrägschnitt).**
- ② **Wickeln Sie das Textilband um die Kordel und legen Sie dann die Kordel in die Nähfußnut.**
 - Nähmaschineneinstellungen
 - * Nur bei Modellen mit einstellbarer Nadelposition.
 - Stich: Geradstich (Mittlere Nadelstellung)
 - Wählen Sie mit der Stichbreiteneinstellfunktion eine Stichbreite von 3,5 mm.
 - Stichlänge: 2,5 – 3 mm
- ③ **Nähen Sie in der Mitte so, dass die Mittelführung des Nähfußes an der Kordel ausgerichtet ist.**

■ Réalisation d'un passepoil

- ① **Réaliser un biais en coupant le tissu utilisé pour le passepoil de l'épaisseur (diamètre) du cordonnet plus 3 cm. Lors de la coupe du tissu, couper selon un angle de 45 degrés sur le droit fil de chaîne du tissu (coupe en biais).**
- ② **Enrouler le cordonnet autour du biais, puis le placer dans la rainure du pied pour cordonnets.**
 - Réglages de la machine à coudre
 - * Seulement pour les modèles qui permettent le réglage de la position de l'aiguille.
 - Point : point droit (aiguille au centre)
 - À l'aide de la fonction de réglage de la largeur de point, sélectionner une largeur de point de 3,5 mm.
 - Longueur du point : 2,5 à 3 mm
- ③ **Coudre près du centre en alignant le guide central du pied-de-biche sur le cordonnet.**

■ Koordband maken

- 1 Maak een biaisband door de stof die u voor het koord gebruikt te snijden op een breedte van de dikte (diameter) van het pipingkoord plus 3 cm. Snijd de stof onder een hoek van 45 graden op de lengtevlug van de stof (diagonaal).
- 2 Omwikkel het koord met de biaisband en plaats het koord vervolgens in de persvoetgroef.
 - Naaimachine-instellingen
 - * Alleen voor modellen waarop de naaldstand kan worden aangepast.
 - Steek: Rechte steek (middelste naaldstand)
 - Selecteer met de functie voor steekbreedte-aanpassing een steekbreedte van 3,5 mm.
 - Steeklengte: 2,5 – 3 mm
- 3 Naai in de buurt van het midden met de middelste geleider van de persvoet uitgelijnd met het koord.

3

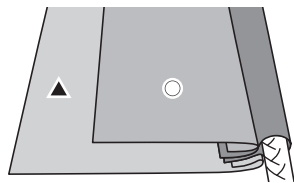

<Finish / Abschluss / Finition / Afwerking>

- Surface of top fabric / Rechte Seite des oberen Stoffes / Surface du tissu supérieur / Voorkant van bovenste stof
- Surface of bottom fabric / Rechte Seite des unteren Stoffes / Surface du tissu inférieur / Voorkant van onderste stof
- Back of bottom fabric / Linke Seite des unteren Stoffes / Envers du tissu inférieur / Achterkant van onderste stof

1

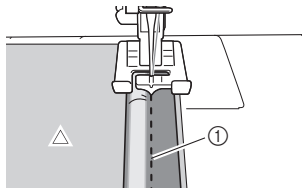

- 1 Seamline of cording
Saumlinie der Kordel
Ligne de couture du passepoil
Naad van koordband

2

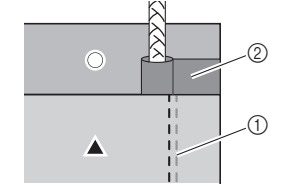

- 2 Cording
Kordel
Passepoil
Koordband

- 1 Seamline from step 1
Saumlinie aus Schritt 1
Ligne de couture de l'étape 1
Naad van stap 1

■ Attaching cording

- 1 Baste the cording to the surface of the bottom piece of fabric.
 - Sewing machine settings
 - * Only with models that allow the needle position to be adjusted.
 - Stitch: Straight stitch (center needle position)
 - With the stitch width adjustment function, select a stitch width of 3.5 mm (1/8 inch).
 - Stitch length: 2.5 – 3 mm (3/32 - 1/8 inch)

Align the center guide with the edge of the cord, and then position the cord in the groove on the left side. Sew along the seamline of the cording.
- 2 Sew with the surface sides of the top fabric and the fabric from step 1 facing each other.

Place the bottom fabric back side up (from step 1) on top of the top fabric surface side up, and then position the cord in the groove on the left side. In order to sew 0.5 to 1 mm (1/32 - 1/16 inch) to the left of the seamline from step 1, move the needle position to the left.

- Sewing machine settings
 - * Only with models that allow the needle position to be adjusted.
 - Stitch: Straight stitch (center needle position)
 - With the stitch width adjustment function, select a stitch width of 2.5 mm (3/32 inch).
 - Stitch length: 2.5 – 3 mm (3/32 - 1/8 inch)

Note

When you start sewing at the edge of the fabric, place a piece of fabric of the same thickness under the presser foot before you begin to sew. Place the fabric and piping in front of the fabric, lower the presser foot and begin sewing. Gently grasp the first fabric as it comes out from beneath the presser foot. Use this as a guide to pull the piped fabric as it sews.

■ Anbringen der Kordel

- 1 Heften Sie die Kordel oben auf den unteren Teil des Stoffes.
 - Nähmaschineneinstellungen
 - * Nur bei Modellen mit einstellbarer Nadelposition.
 - Stich: Geradstich (Mittlere Nadelstellung)
 - Wählen Sie mit der Stichbreiteneinstellfunktion eine Stichbreite von 3,5 mm.
 - Stichlänge: 2,5 – 3 mm

Richten Sie die Mittelführung an der Kordelkante aus und legen Sie die Kordel in die Nut auf der linken Seite. Nähen Sie auf der Saumlinie der Kordel.
- 2 Legen Sie den oberen Stoff und den Stoff aus Schritt 1 jeweils mit der rechten Seite aufeinander und nähen Sie.

Legen Sie den unteren Stoff (aus Schritt 1) mit der linken Seite auf die rechte Seite des oberen Stoffes und legen Sie dann die Kordel in die Nut auf der linken Seite. Um mit einem Abstand von 0,5 bis 1 mm links von der Saumlinie in Schritt 1 zu nähen, verschieben Sie die Nadelposition nach links.

- Nähmaschineneinstellungen
 - * Nur bei Modellen mit einstellbarer Nadelposition.
 - Stich: Geradstich (Mittlere Nadelstellung)
 - Wählen Sie mit der Stichbreiteneinstellfunktion eine Stichbreite von 2,5 mm.
 - Stichlänge: 2,5 – 3 mm

Hinweis

Legen Sie vor dem Nähen an der Stoffkante ein Stück Stoff mit derselben Dicke unter den Nähfuß. Legen Sie Stoff und Paspel vor den Stoff, senken Sie den Nähfuß ab und beginnen Sie zu nähen. Ergreifen Sie den ersten Stoff vorsichtig, wenn er unter dem Nähfuß hervortritt. Verwenden Sie dies als Orientierung zum Ziehen des gepaspelten Stoffes beim Nähen.

■ Fixation du passepoil

- 1 Faufilet le passepoil sur la surface du tissu inférieur.
 - Réglages de la machine à coudre
 - * Seulement pour les modèles qui permettent le réglage de la position de l'aiguille.
 - Point : point droit (aiguille au centre)
 - À l'aide de la fonction de réglage de la largeur de point, sélectionner une largeur de point de 3,5 mm.
 - Longueur du point : 2,5 à 3 mm

Aligner le guide central sur le bord du cordonnet, puis placer celui-ci dans la rainure à gauche. Coudre le long de la ligne de couture du passepoil.
 - 2 Coudre les côtés du tissu supérieur avec le tissu de l'étape 1 l'un contre l'autre.

Placer le tissu inférieur, l'envers vers le haut (à partir de l'étape 1), au-dessus du tissu supérieur, endroit vers le haut, puis positionner le cordonnet dans la rainure à gauche. Pour coudre 0,5 à 1 mm à gauche de la couture de l'étape 1, placer l'aiguille en position gauche.
- Réglages de la machine à coudre
 - * Seulement pour les modèles qui permettent le réglage de la position de l'aiguille.
 - Point : point droit (aiguille au centre)
 - À l'aide de la fonction de réglage de la largeur de point, sélectionner une largeur de point de 2,5 mm.
 - Longueur du point : 2,5 à 3 mm

Remarque

Au début de la couture au bord du tissu, placer, avant de commencer à coudre, un morceau de tissu de la même épaisseur sous le pied-de-biche. Placer le tissu et le passepoil devant le tissu, abaisser le pied-de-biche et commencer à coudre. Saisir doucement le premier tissu dès qu'il dépasse du pied-de-biche. L'utiliser comme guide pour tirer le tissu sur lequel est fixé le passepoil au fur et à mesure de la couture.

■ Koordband bevestigen

- 1 Naai het koordband met rijgsteek aan de voorkant van het onderste stuk stof.
 - Naaimachine-instellingen
 - * Alleen voor modellen waarop de naaldstand kan worden aangepast.
 - Steek: Rechte steek (middelste naaldstand)
 - Selecteer met de functie voor steekbreedte-aanpassing een steekbreedte van 3,5 mm.
 - Steeklengte: 2,5 – 3 mm

Lijn de middelste geleider uit met de rand van het koord en plaats het koord in de groef aan de linkerkant. Naai langs de naad van het koordband.
 - 2 Naai met de voorkanten van de bovenste stof en de stof uit stap 1 naar elkaar toe.

Plaats de onderste stof met de achterkant naar boven (uit stap 1) boven op de bovenste stof met de voorkant naar boven. Plaats vervolgens het koord in de groef aan de linkerkant. Om 0,5 tot 1 mm links van de naad van stap 1 te naaien verplaatst u de naaldstand naar links.
- Naaimachine-instellingen
 - * Alleen voor modellen waarop de naaldstand kan worden aangepast.
 - Steek: Rechte steek (middelste naaldstand)
 - Selecteer met de functie voor steekbreedte-aanpassing een steekbreedte van 2,5 mm.
 - Steeklengte: 2,5 – 3 mm

Opmerking

Wanneer u begint te naaien aan de rand van de stof, plaatst u eerst een stuk stof van dezelfde dikte onder de persvoet. Plaats de stof, en de piping voor de stof, zet de persvoet omlaag en begin met naaien. Pak het eerste stuk stof zachtjes vast wanneer het onder de persvoet uit komt. Gebruik dit om de stof met piping te leiden terwijl deze wordt genaaid.

4

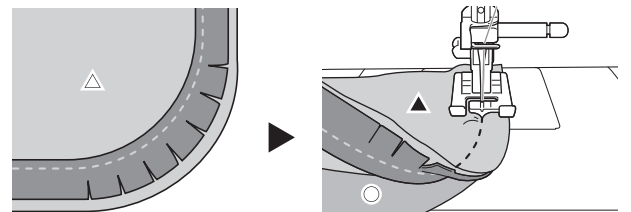

■ Sewing around curves

When sewing around curves, cut slits into the tape of the cording along the curved section.

■ Nähen um Kurven

Schneiden Sie Schlitze in das Kordel-Textilband im Kurvenbereich, wenn Sie um Kurven nähen müssen.

■ Couture le long de courbes

Pour coudre le long de courbes, couper des fentes dans la bande du passepoil le long de la courbe.

■ Bochten naaien

Als u bochten wilt naaien, knipt u het koordband in langs het gebogen gedeelte.

- (EN) Piping foot
- (DE) Paspelnähfuß
- (FR) Pied pour cordonnets
- (NL) Pipingvoet
- (IT) Piedino per cordoncino
- (ES) Prensateles para ribeteados
- (JP) パイピング押え



2/2

7mm

Uso

Utilizzare il piedino per cordoncino per applicare un cordoncino come orlo durante la cucitura, ad esempio, su borse o cuscini. Le scanalature sul piedino mantengono la cordonatura in posizione mentre si cuce. Questo si rivela particolarmente utile quando si posiziona la cordonatura tra due pezzi di tessuto, cucendola successivamente in posizione.

Uso

Utilice el prensateles para ribeteados para fijar ribeteados como bordes al coser, por ejemplo, en bolsas o cojines. Los canales del prensateles mantienen fijo el ribeteado a medida que se cose; esto resulta especialmente útil cuando se colocan cordones entre dos trozos de tejido y después se cosen en su posición.

用途

バッグやクッションなどのふち飾りとして、パイピングテープをぬいつけるときに使用します。押えの溝にパイピングテープを合わせて、位置がずれないようにぬうことができるので、布地の間にパイピングテープを挟んでぬうときに便利です。

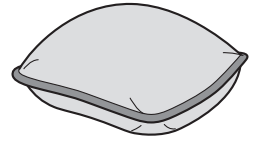

ATTENZIONE

- Prima di procedere alla cucitura, realizzare alcuni punti di prova con un ago di dimensioni adatte allo spessore del tessuto in uso.
- Cucire con attenzione la cordonatura quando si utilizza un tessuto spesso che non si inserisce bene nella scanalatura del piedino premistoffa, in modo che il tessuto risulti disteso mentre si cuce.
- Cucire a una velocità media o bassa.

PRECAUCIÓN

- Antes de coser, realice unas puntadas de prueba utilizando un tamaño de aguja que sea apropiado para el grosor de los tejidos utilizados.
- Cosa con cuidado el cordón cuando cosa en tejido grueso que no encaje bien en el canal del prensateles, de forma que el tejido se mantenga plano a medida que se cose.
- Asegúrese de coser a una velocidad media o más baja.

注意

- 使用する布地の厚さに合ったサイズの針を選び、ぬう前に試しぬいをしてください。
- 押えの溝に収まらない厚い布地は、布地がまっすぐに送られない恐れがありますので、しわがでないようにご注意ください。
- ぬい速度は中速以下をご使用ください。

1

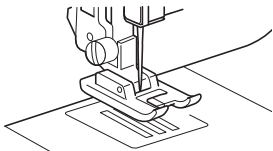

Preparazione alla cucitura

Sostituire il piedino premistoffa con il piedino per cordoncino.

Nota

Prima di iniziare a cucire, ruotare lentamente il volantino verso di sé e controllare che l'ago non tocchi il piedino premistoffa. L'ampia apertura nell'area dell'ago non consente di regolare la larghezza punto.

Preparativos para la costura

Sustituya el prensateles por el prensateles para ribeteados.

Nota

Antes de coser, gire lentamente la rueda hacia usted y compruebe que la aguja no toca el prensateles. La abertura ancha de la zona de la aguja permite el ajuste del ancho de la puntada.

ぬう前の準備

押えをパイピング押えに取り替えます。

お願い

必ずぬう前にプーリーをゆっくり手前に回して、押えに針が当たらないことを確認してください。針落ち位置の空きが広く、振り幅の調整がしやすくなっています。

2

Diametro del cordoncino Diámetro del cordón de ribeteado コードの太さ(直径)	3 mm (1/8")	3 cm (1 3/16")	Larghezza nastro di rinforzo Ancho de la cinta al bias テープの幅
	4 mm (3/16")	3.5 cm (1 6/16")	
	5 mm (3/16")	4 cm (1 9/16")	
	6 mm (15/64")	4.5 cm (1 3/4")	

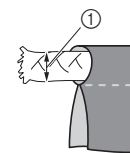

- ① Il diametro del cordoncino può essere di massimo 6 mm.
El cordón de ribeteado puede tener un diámetro máximo de 6 mm.
芯に使うコードの太さ(直径)は6mmまで。

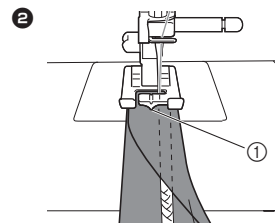

- ① Guida centrale
Guía central
中心のガイド

Realizzazione della cordonatura

- ① Ottenere un nastro di rinforzo tagliando il tessuto utilizzato per la cordonatura in modo che si adatti allo spessore (diametro) del cordoncino più 3 cm. Quando si taglia il tessuto, tagliare con un angolo di 45 gradi nel senso della trama longitudinale del tessuto (taglio di sbieco).
- ② Avvolgere il cordoncino con il nastro di rinforzo, quindi posizionare il cordoncino nella scanalatura del piedino premistoffa.
 - Impostazioni della macchina da cucire
 - * Solo con i modelli che consentono la regolazione della posizione dell'ago.
 - Punto: punto diritto (posizione centrale dell'ago)
 - Utilizzando la funzione per la regolazione della larghezza punto, selezionare un punto largo 3,5 mm.
 - Lunghezza punto: 2,5 – 3 mm
- ③ Cucire vicino al centro con la guida centrale del piedino premistoffa allineato al cordoncino.

Creación de cordones

- ① Cree una cinta al bias cortando el tejido empleado para el cordón para que se ajuste al grosor (diámetro) del cordón de ribeteado más 3 cm. Al cortar el tejido, corte a un ángulo de 45 grados con respecto al grano longitudinal del tejido (corte al bias).
- ② Envuelva el cordón con la cinta al bias y, a continuación, coloque el cordón en el canal del prensateles.
 - Ajustes de la máquina de coser
 - * Solo con modelos que permitan ajustar la posición de la aguja.
 - Puntada: puntada recta (posición de la aguja en el centro)
 - Con la función de ajuste de ancho de la puntada, seleccione un ancho de puntada de 3,5 mm.
 - Largo de la puntada: 2,5 – 3 mm
- ③ Cosa cerca del centro con la guía central del prensateles alineada con el cordón.

■ コード入りパイピングテープの作り方

- ① コード入りパイピングテープを作るための布を、コードの太さ(直径)プラス3cmの幅にカットして、バイアステープを作ります。布を切る際、布地の縦方向に対して45度の角度でカットします。(バイアスカット)
- ② コードをバイアステープで包み、押えの溝にセットします。
 - ミシンの設定
 - * 針位置を調整できるモデルのみ。
 - 模様:直線(中基線)
 - ジグザグの振り幅調整機能で3.5mmに設定
 - ぬい目の長さ:2.5-3mm
- ③ 押えの中心のガイドにコードが当たるよう、中央に寄せてぬいます。

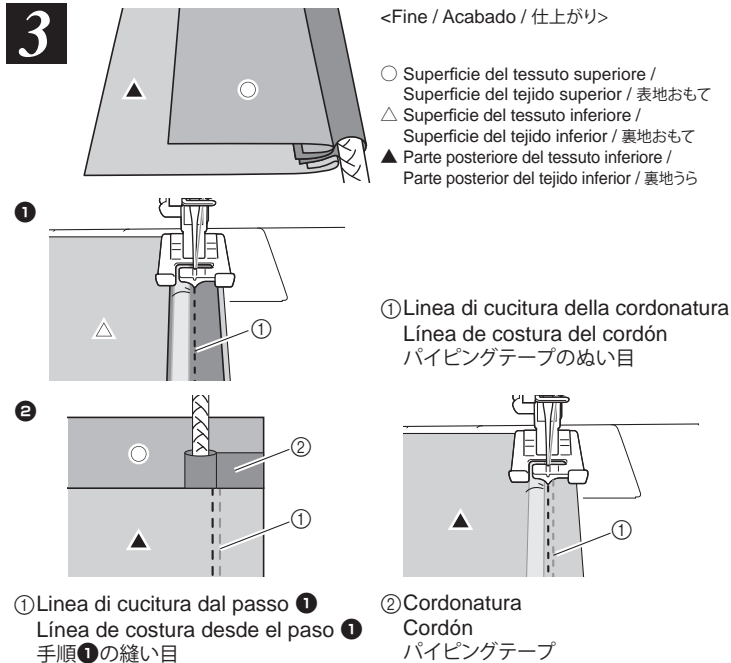

■ Applicazione della cordonatura

① Impastare la cordonatura alla superficie del pezzo di tessuto inferiore.

- Impostazioni della macchina da cucire
 - * Solo con i modelli che consentono la regolazione della posizione dell'ago.
 - Punto: punto diritto (posizione centrale dell'ago)
 - Utilizzando la funzione per la regolazione della larghezza punto, selezionare un punto largo 3,5 mm.
 - Lunghezza punto: 2,5 – 3 mm

Allineare la guida centrale all'orlo del cordoncino, quindi posizionare il cordoncino nella scanalatura sul lato sinistro. Cucire lungo la linea di cucitura della cordonatura.

② Cucire con i lati della superficie del tessuto superiore e del tessuto al passo ① rivolti l'uno verso l'altro.

Posizionare il lato posteriore del tessuto inferiore verso l'alto (dal passo ①) sopra il lato della superficie del tessuto superiore in alto, quindi posizionare il cordoncino nella scanalatura sul lato sinistro. Per cucire a 0,5 – 1 mm a sinistra della linea di cucitura dal passo ①, spostare la posizione dell'ago verso sinistra.

- Impostazioni della macchina da cucire
 - * Solo con i modelli che consentono la regolazione della posizione dell'ago.
 - Punto: punto diritto (posizione centrale dell'ago)
 - Utilizzando la funzione per la regolazione della larghezza punto, selezionare un punto largo 2,5 mm.
 - Lunghezza punto: 2,5 – 3 mm

Nota

Quando si inizia a cucire sul bordo del tessuto, posizionare un pezzo di tessuto dello stesso spessore sotto il piedino premistoffa prima di iniziare la cucitura. Posizionare il tessuto e il cordoncino davanti al tessuto, abbassare il piedino premistoffa e iniziare a cucire. Afferrare con delicatezza il primo tessuto non appena esce fuori da sotto il piedino premistoffa. Utilizzarlo come guida per tirare il tessuto cordonato mentre si cuce.

■ Colocación de cordones

① Hilvane el cordón a la superficie del trozo inferior del tejido.

- Ajustes de la máquina de coser
 - * Solo con modelos que permitan ajustar la posición de la aguja.
 - Puntada: puntada recta (posición de la aguja en el centro)
 - Con la función de ajuste de ancho de la puntada, seleccione un ancho de puntada de 3,5 mm.
 - Largo de la puntada: 2,5 – 3 mm

Alinee la guía central con el borde del cordón y, a continuación, coloque el cordón en el canal del lado izquierdo. Cosa a lo largo de la línea de costura del cordón.

② Cosa manteniendo encarados los lados de la superficie del tejido superior y del tejido desde el paso ①.

Coloque la parte posterior del tejido inferior hacia arriba (desde el paso ①) encima de la superficie del tejido superior hacia arriba y, a continuación, coloque el cordón en el canal del lado izquierdo. Para coser de 0,5 a 1 mm a la izquierda de la línea de costura desde el paso ①, mueva la posición de la aguja a la izquierda.

- Ajustes de la máquina de coser
 - * Solo con modelos que permitan ajustar la posición de la aguja.
 - Puntada: puntada recta (posición de la aguja en el centro)
 - Con la función de ajuste de ancho de la puntada, seleccione un ancho de puntada de 2,5 mm.
 - Largo de la puntada: 2,5 – 3 mm

Nota

Cuando comience a coser en el borde del tejido, coloque un trozo de tejido del mismo grosor debajo del prensatelas antes de iniciar al costura. Coloque el tejido y el ribeteado delante del tejido, baje el prensatelas y comience a coser. Sujete suavemente el primer tejido a medida que sale desde debajo del prensatelas. Utilícelo como guía para tirar del tejido ribeteado según se cose.

■ コード入りパイピングテープの付け方

① 裏地おもてとコード入りパイピングテープを仮どめします。

- ミシンの設定
 - * 針位置を調整できるモデルのみ。
 - 模様:直線(中基線)
 - ジグザグの振り幅調整機能で3.5mmに設定
 - ぬい目の長さ:2.5-3mm

パイピングテープ内のコードが、中心のガイドに当たるように寄せてから、押えの左側の溝にセットします。コード入りパイピングテープのぬい目と、おおよそ同じ箇所をぬいます。

② 表地と①を中表にしてぬいます。

表地おもてに①の裏地うらを上重ねて、コードを押えの左側の溝にセットします。①のぬい目から0.5mm~1mm左側をぬうため、針位置を左へ移動します。

- ミシンの設定
 - * 針位置を調整できるモデルのみ。
 - 模様:直線(中基線)
 - ジグザグの振り幅調整機能で2.5mmに設定
 - ぬい目の長さ:2.5-3mm

お願い

布端からぬい始める際は、ぬう前に同じ高さの布を押えの下に置いてください。その布の手前にコードとこれからぬう布地を置き、押えを下げてからぬい始めてください。ぬい進むうち、はじめに置いた布が押えの下から後ろに送られるので、やさしくつかんで、続きをぬうときにひっぱるガイドとしてください。

4

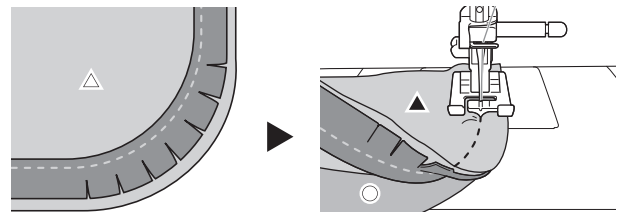

■ Esecuzione della cucitura intorno alle curve

Quando si cuce intorno alle curve, tagliare le filacce del nastro della cordonatura lungo la sezione curva.

■ Costura alrededor de curvas

Al coser alrededor de curvas, corte unas aberturas en la cinta del cordón a lo largo de la sección curva.

■ カーブのぬい方

カーブをぬう時は、コード入りパイピングテープのカーブ部分に切りこみを入れてぬいます。