

Manuale "Collezione Disegni Per Trapunte N. 1"

Questo manuale contiene figure in dimensioni reali e mostra come realizzarle dopo avere preparato i pezzi per la cucitura mediante la macchina di taglio. Quando si eseguono i disegni da 1 a 45, tagliare i pezzi con un margine di cucitura. Per istruzioni dettagliate, fare riferimento al manuale d'istruzione della macchina. Quando si stampano le figure in dimensioni reali, stampare al 100% o impostare la stampante in modo da non ingrandire o ridurre la scala. Nota: Utilizzare questi stessi metodi quando si cuce a macchina. Fare riferimento al manuale di istruzioni della propria macchina da cucire per ulteriori informazioni sulle diverse lunghezze per impunturare e sui punti di rinforzo. I piedini premistoffa per trapuntatura apposti per la macchina aiuteranno a mantenere margini di cucitura di 1/4 di pollice in tutte le curve. Fare riferimento a quanto segue per una spiegazione di "estremità del segno" e di "cucitura a inserimento" descritte in questo documento.

Estremità del segno (punto iniziale o finale della cucitura)

"Estremità del segno" è il metodo di cucitura utilizzato per cucire insieme dei tessuti fino al segno finale.

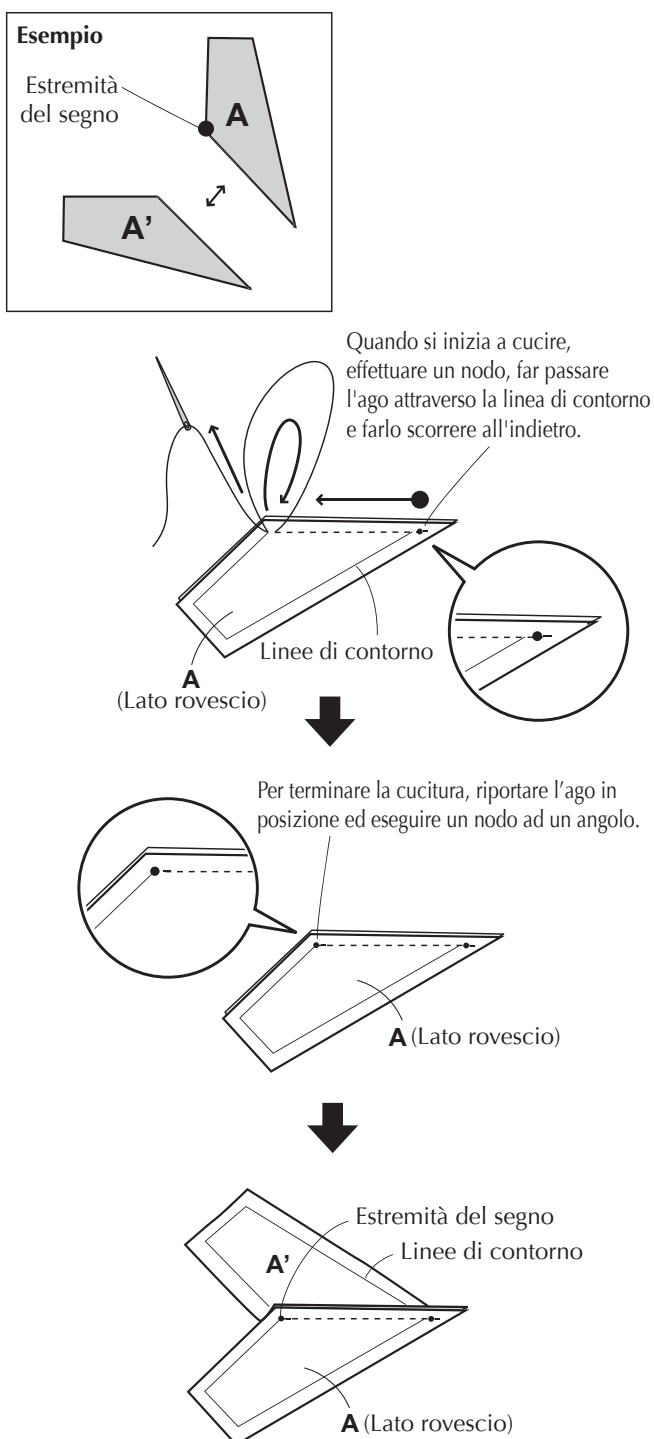

Cucitura a inserimento

"Cucitura a inserimento" è un metodo che utilizza più punti continui, permettendo di non tagliare il filo ogni volta.

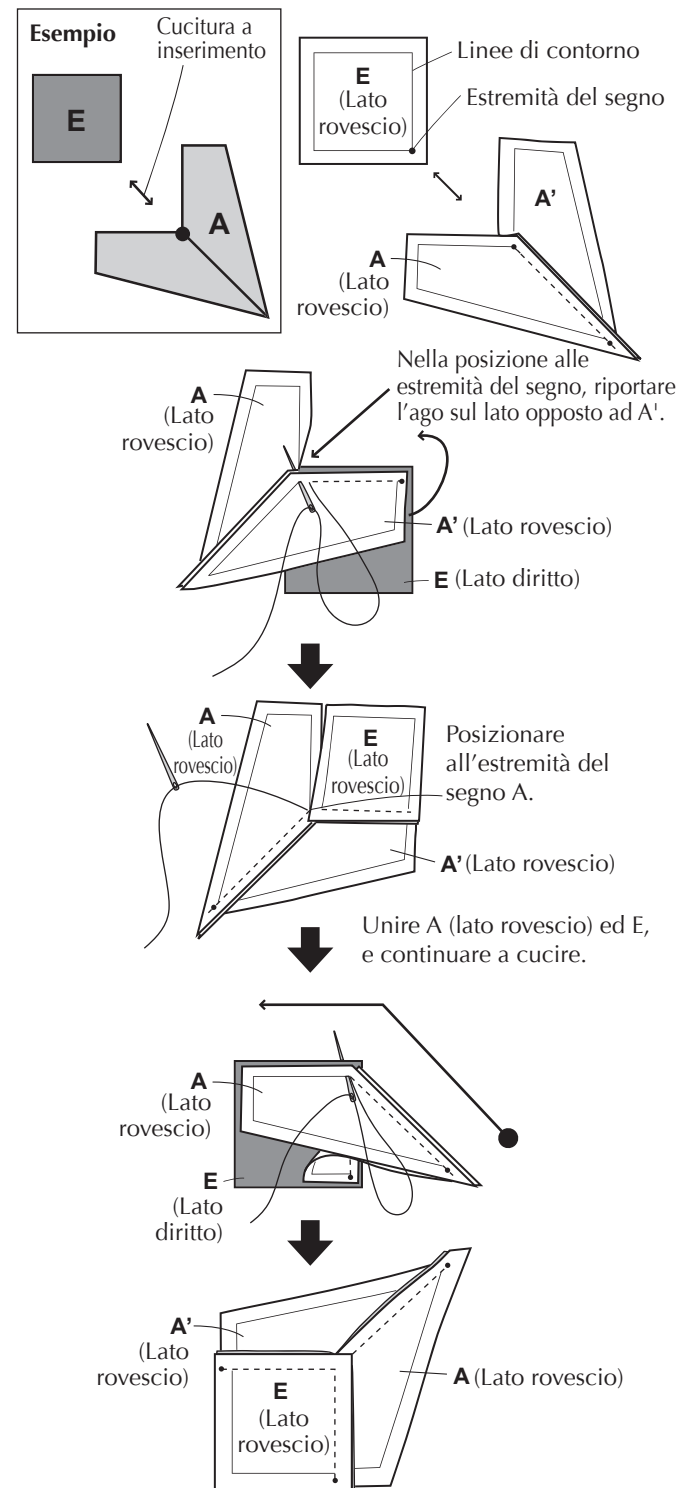

1

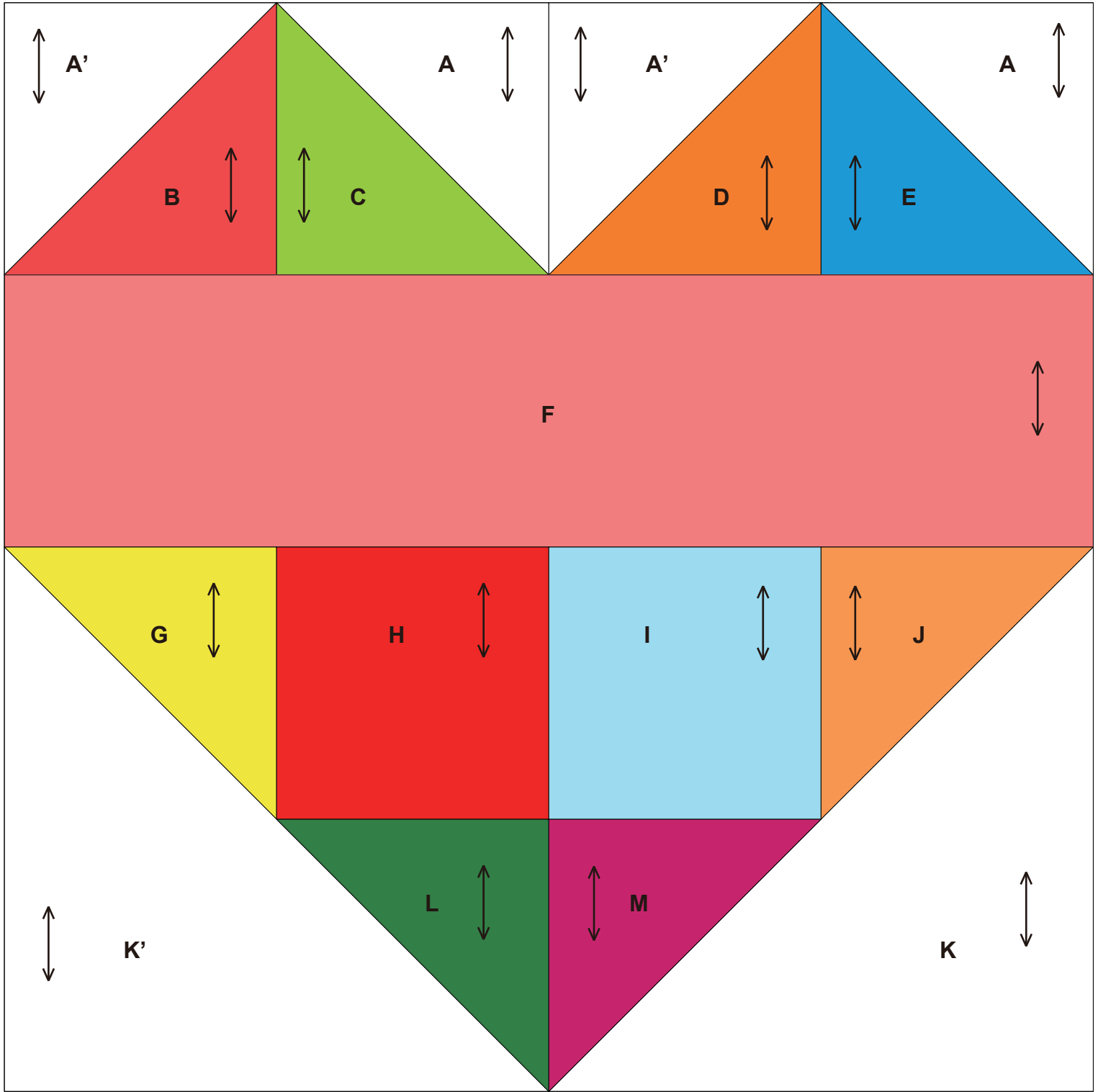

0 1 2 3 4 pollici(")

0 50 100 mm

1 Cuore personalizzato

Illustrazione del prodotto finito

←...Grana del tessuto
200 mm × 200 mm (8"×8")

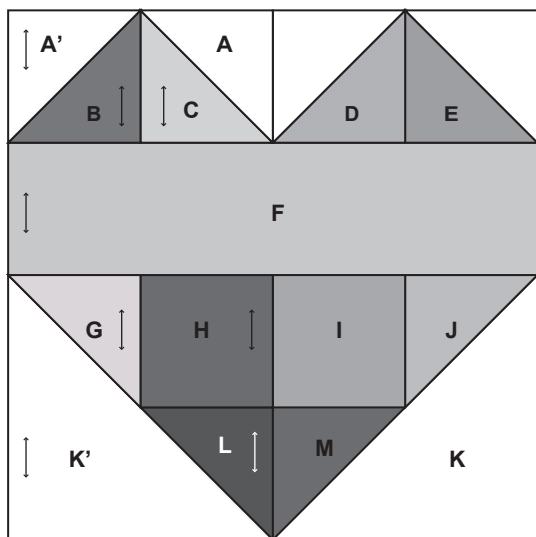

Come si realizza

• Creare il blocco superiore

1 Cucire insieme A' e B, A e C, A' e D, e A e E.

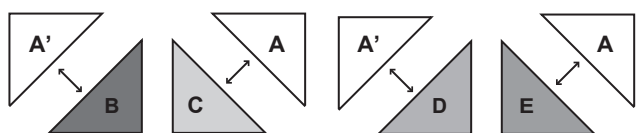

2 Cucire insieme, come illustrato in figura.

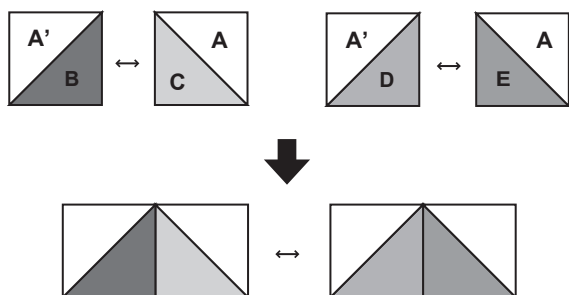

3 Cucire con F.

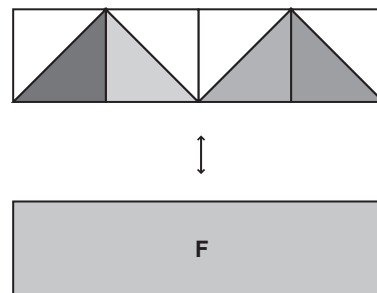

• Creare il blocco inferiore

1 Impunturare G e L con H, quindi cucire il tutto con K'.

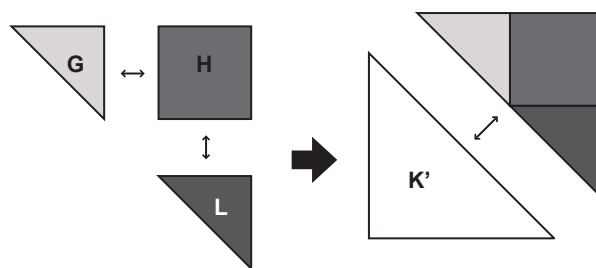

2 Impunturare J e M con I, quindi cucire il tutto con K.

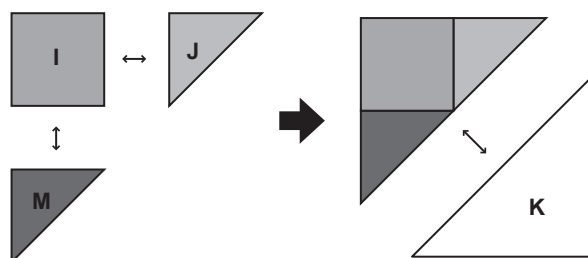

3 Cucire insieme i blocchi sinistro e destro.

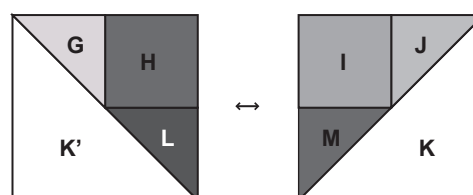

- Cucire insieme i blocchi superiore e inferiore

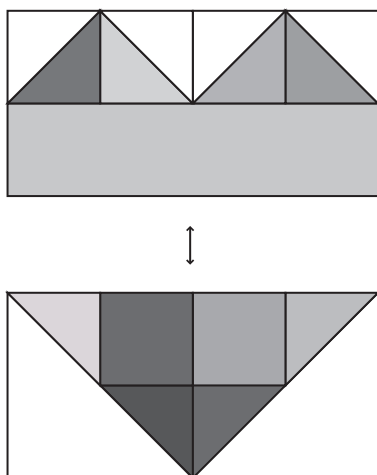

Il lavoro è terminato.

2

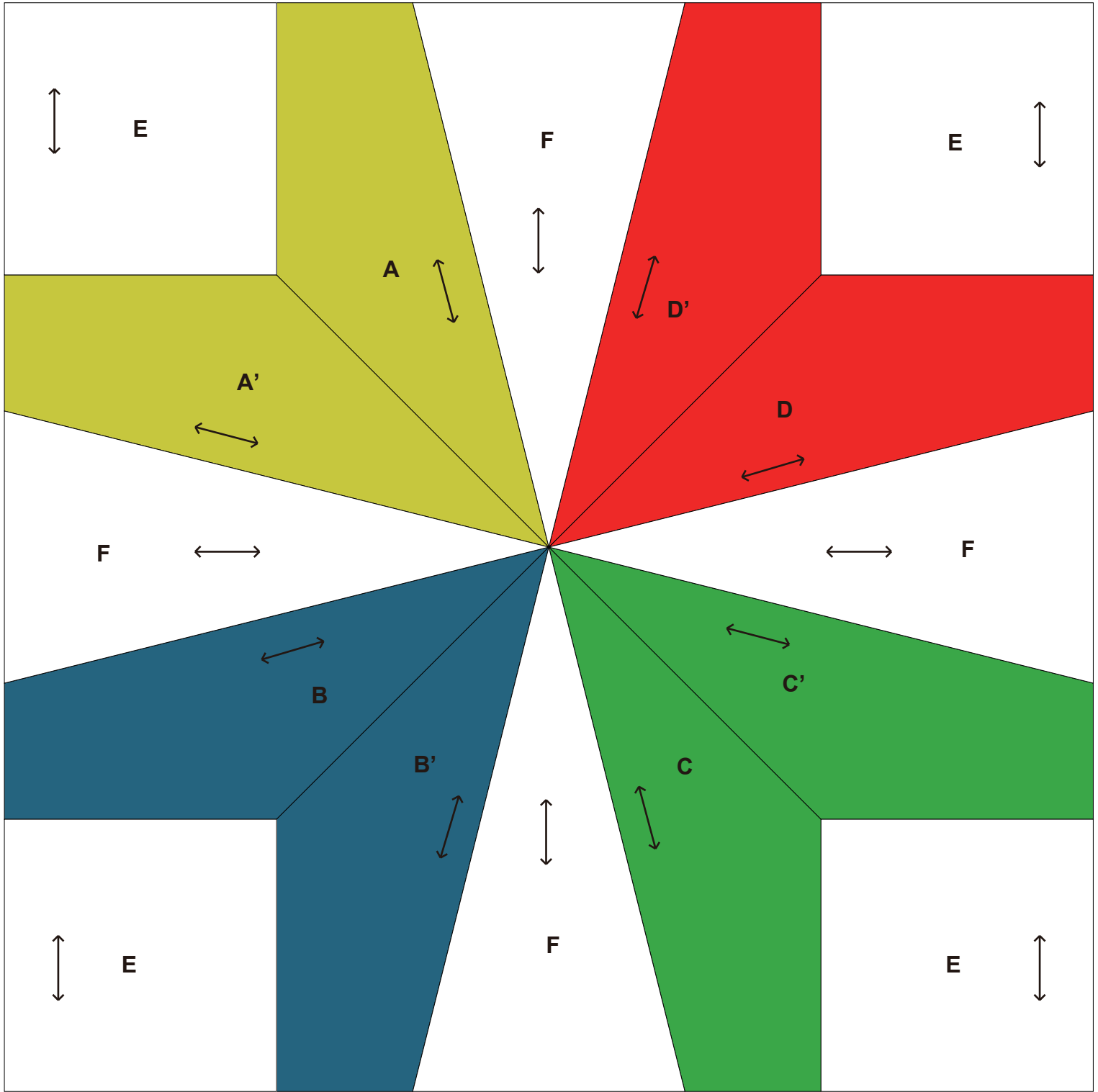

0 1 2 3 4 pollici(")

0 50 100 mm

2 Quadrifoglio

Illustrazione del prodotto finito

←...Grana del tessuto
 ●...Estremità del segno
 200 mm × 200 mm (8"×8")

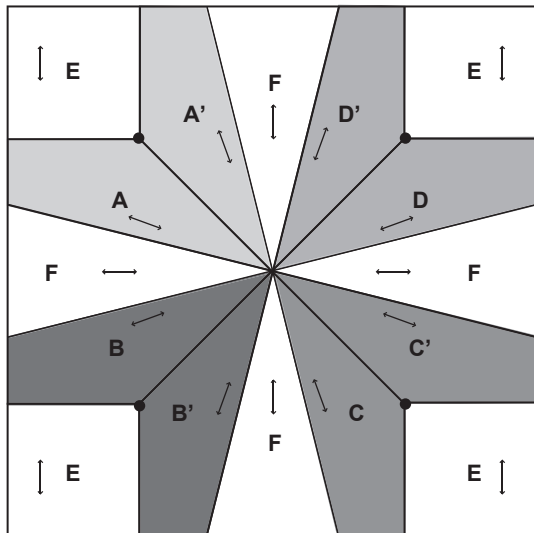

Come si realizza

• Creare i blocchi A, B, C e D

1 Facendo attenzione alle estremità dei segni, cucire fra loro separatamente **A** e **A'**, **B** e **B'**, **C** e **C'**, e **D** e **D'**.

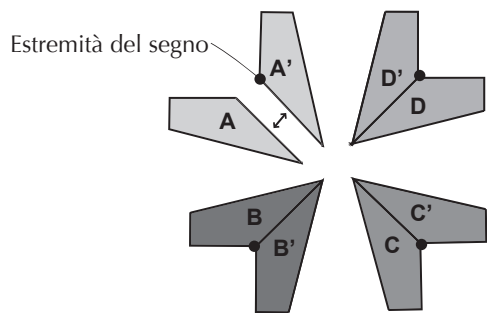

2 Creare le cuciture a inserimento di **E** con **A**, **B**, **C** e **D**.

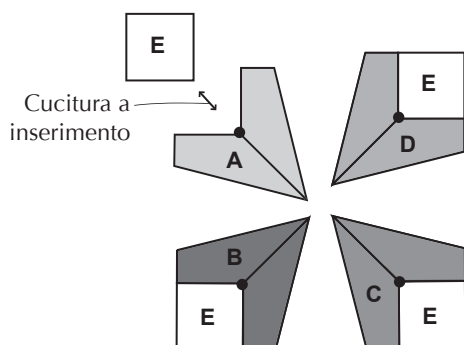

3 Cucire con F.

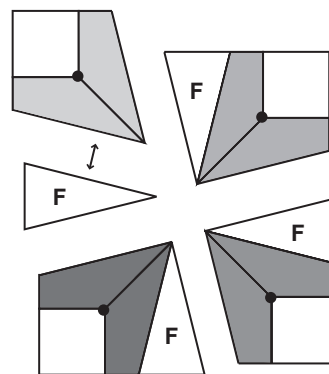

• Cucire insieme i blocchi superiore e inferiore

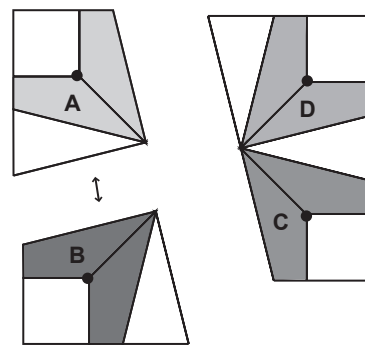

• Cucire insieme i blocchi sinistro e destro

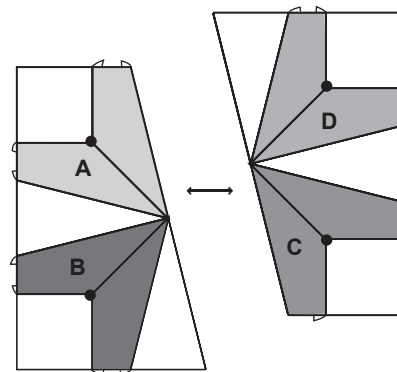

Il lavoro è terminato.

3

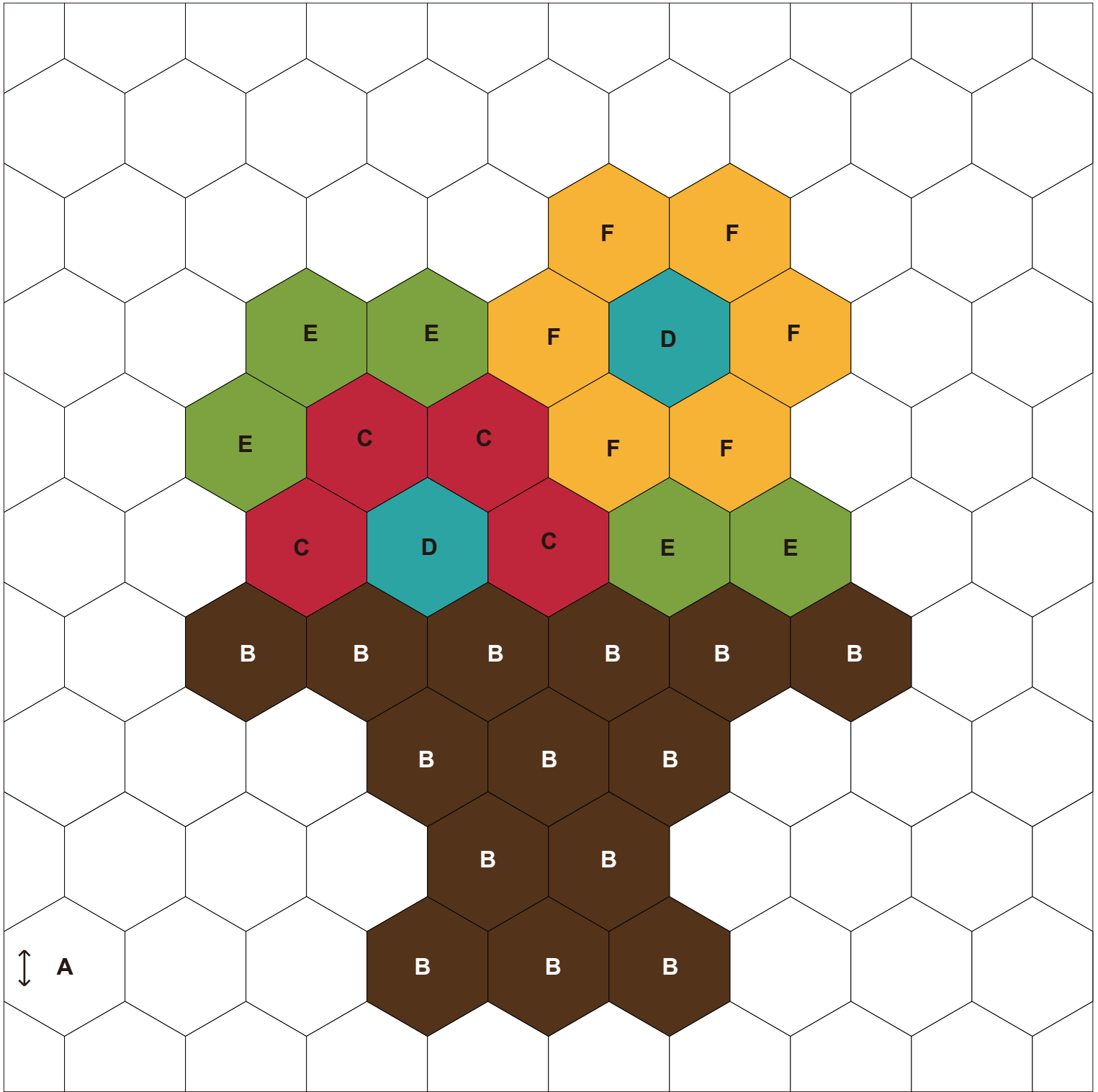

0 1 2 3 4 pollici(")

0 50 100 mm

3 Composizione di fiori

Illustrazione del prodotto finito

← ...Grana del tessuto
 ● ...Estremità del segno
 200 mm × 200 mm (8"×8")

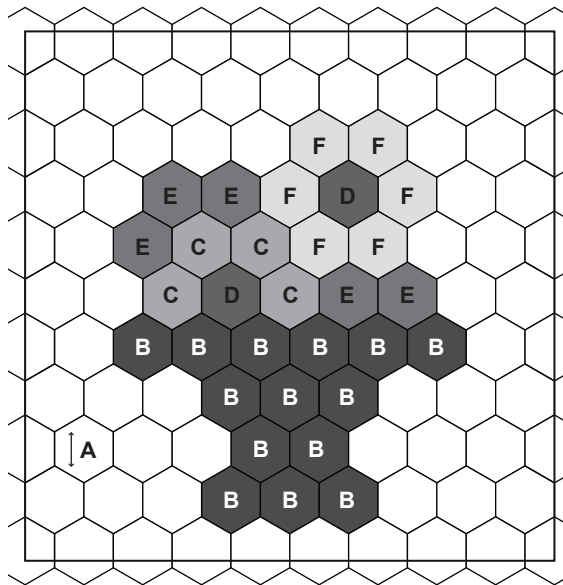

Come si realizza

• Cucire insieme i pezzi esagonali

1 Cucire un lato dei pezzi esagonali in modo che la linea sia realizzata lateralmente, facendo attenzione alle estremità dei segni.

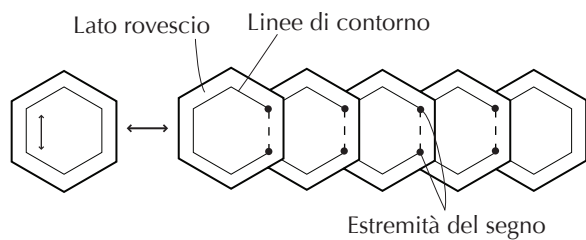

2 Effettuare le cuciture a inserimento fra le righe, come illustrato in figura.

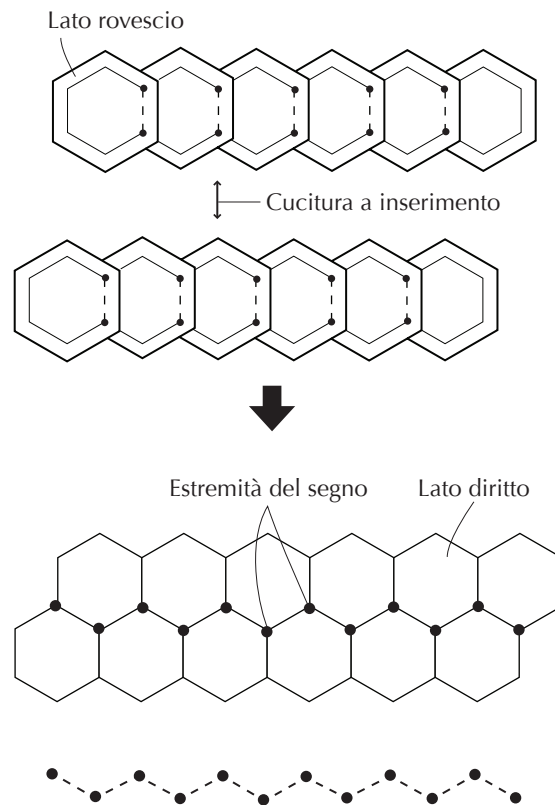

Nota: effettuare le cuciture a inserimento sulle estremità del segno

3 Piegate sul margine di cucitura come illustrato in figura, quindi stirare.

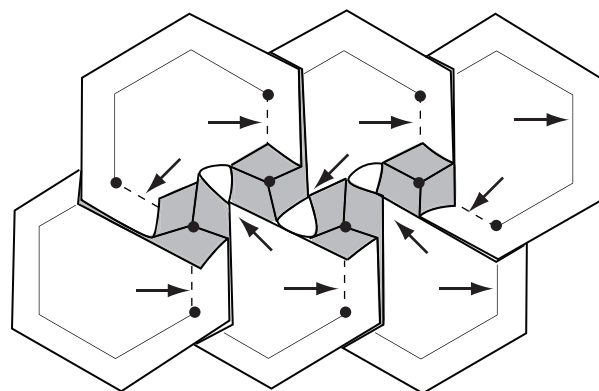

Nota: piegare nella direzione indicata dalle frecce. Piegare i margini di cucitura sovrapposti, in stile mulino a vento.

Il lavoro è terminato.

4



Illustrazione del prodotto finito

←→ ...Grana del tessuto
200 mm × 200 mm (8"×8")

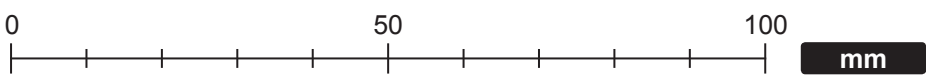
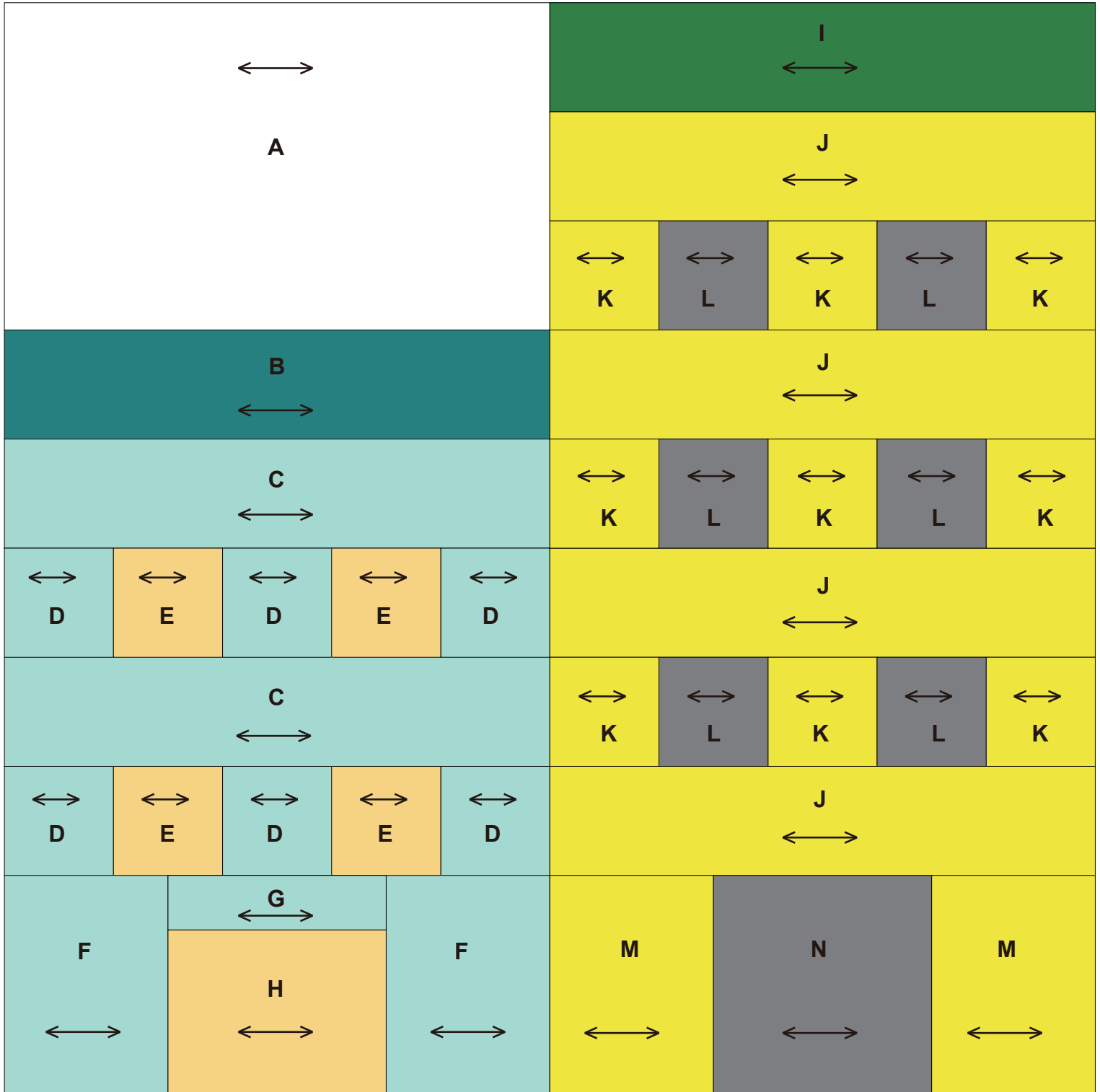
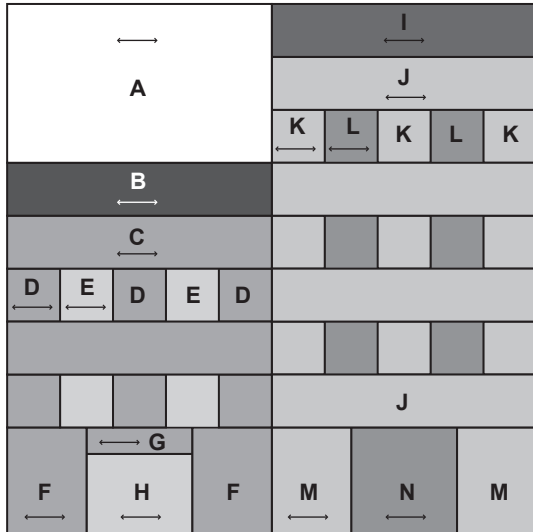

Come si realizza

• Creare il blocco dell'edificio alto

1 Impunturare insieme **K** e **L** sui lati, quindi cucire su **J**. (Tre pezzi)

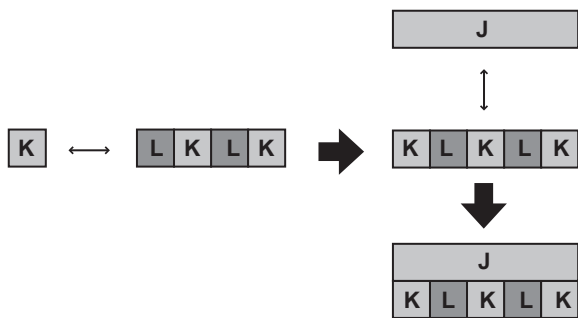

2 Impunturare insieme **M** e **N** sui lati, quindi cucire **J**.

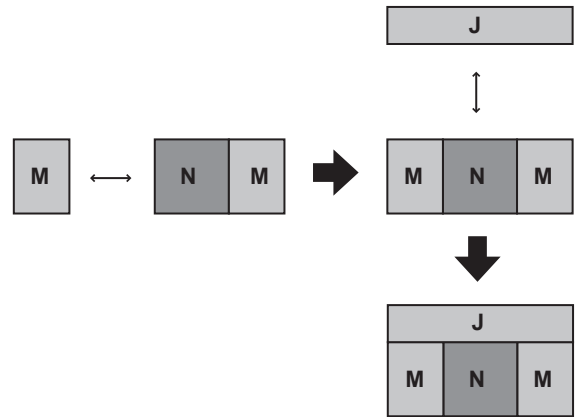

3 Allineare **I** con lo schema generale, quindi cucire insieme.

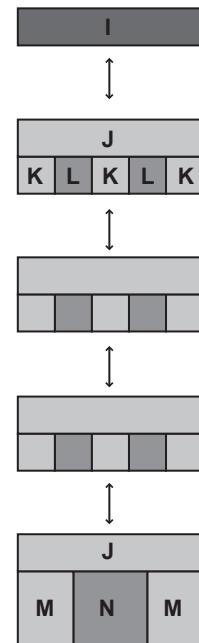

• Creare il blocco dell'edificio basso

1 Impunturare insieme D e E sui lati, quindi cucire C. (Due pezzi)

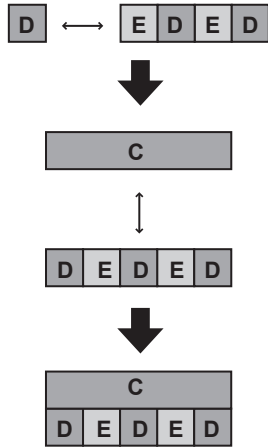

2 Impunturare insieme H e G come illustrato in figura, quindi cucirli con F. (Due pezzi)

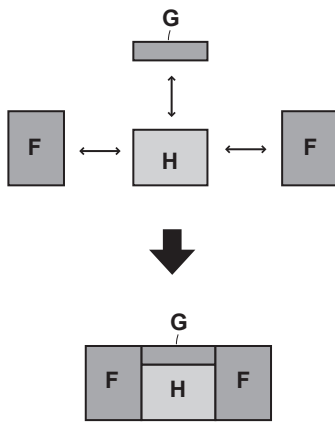

3 Impunturare insieme A e B come illustrato in figura, quindi cucire insieme l'intero schema.

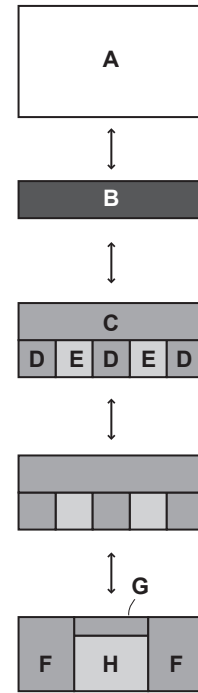

• Cucire insieme i blocchi sinistro e destro

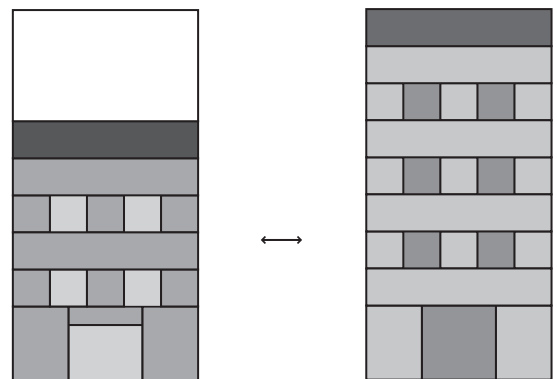

Il lavoro è terminato.

5



Illustrazione del prodotto finito

←→ ...Grana del tessuto
200 mm × 200 mm (8"×8")

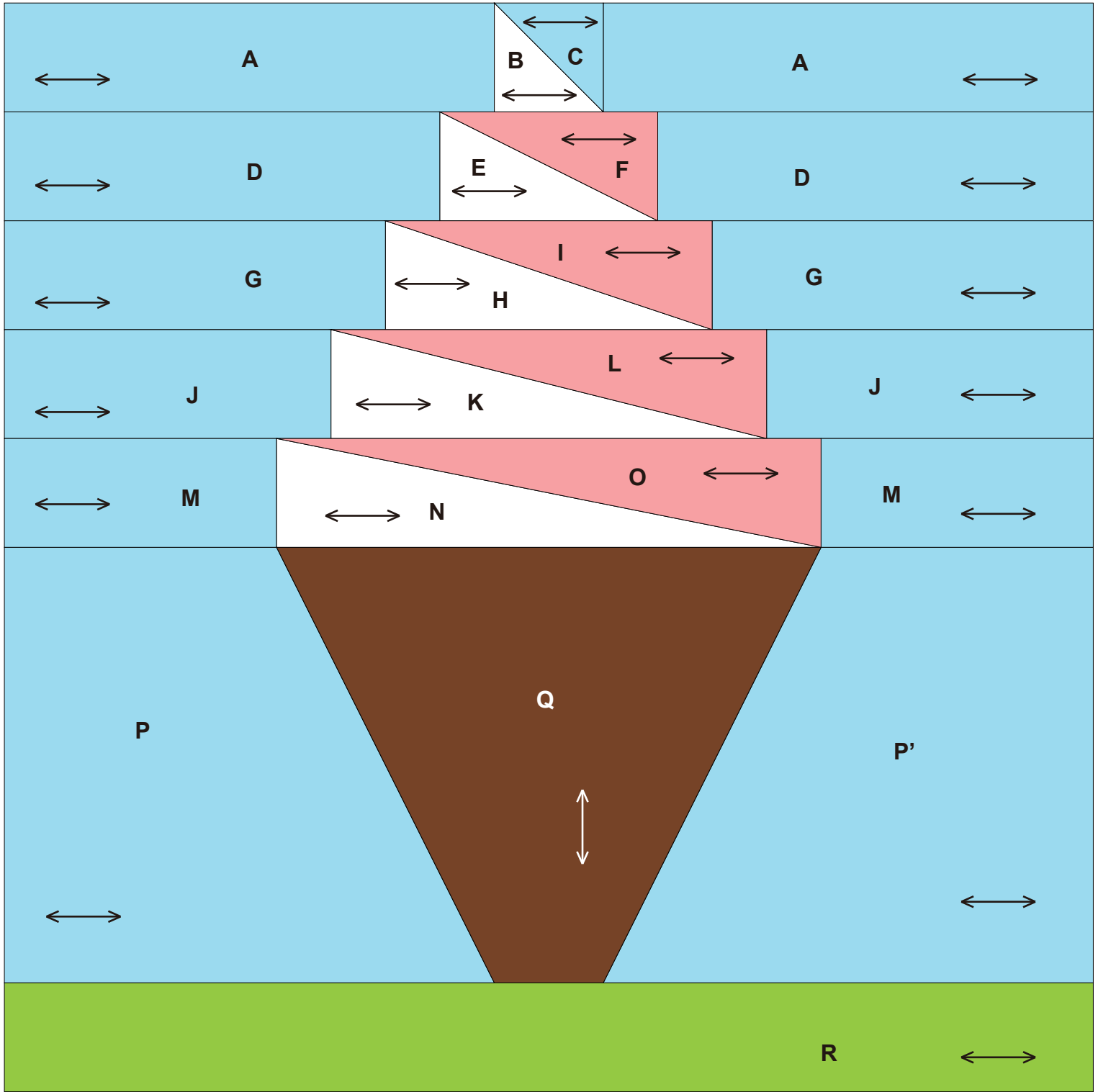
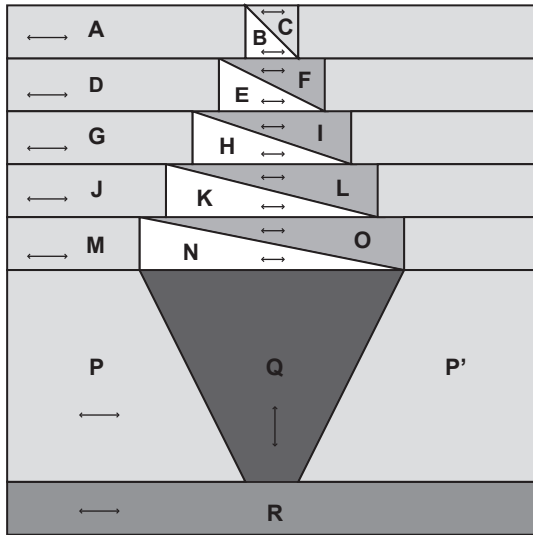

Come si realizza

• Creare i blocchi del gelato

1 Impunturare insieme **B** e **C**, quindi cucire con **A**.

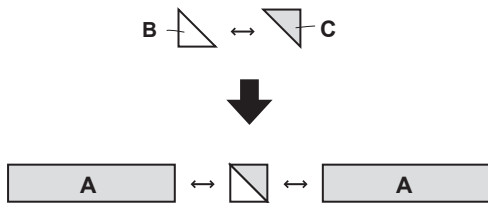

2 Impunturare insieme **E** e **F**, quindi cucire con **D**.



3 Impunturare insieme **H** e **I**, quindi cucire con **G**.



4 Impunturare insieme **K** e **L**, quindi cucire con **J**.



5 Impunturare insieme **N** e **O**, quindi cucire con **M**.



6 Cucire insieme l'intero schema.

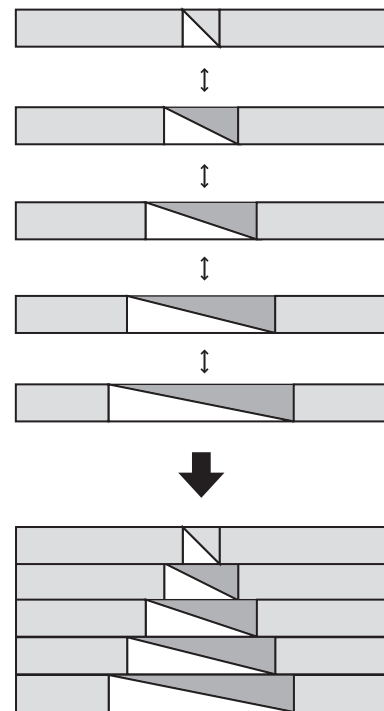

• Creare il blocco del cono

1 Impunturare **P** e **P'** su **Q**, quindi cucire con **R**.

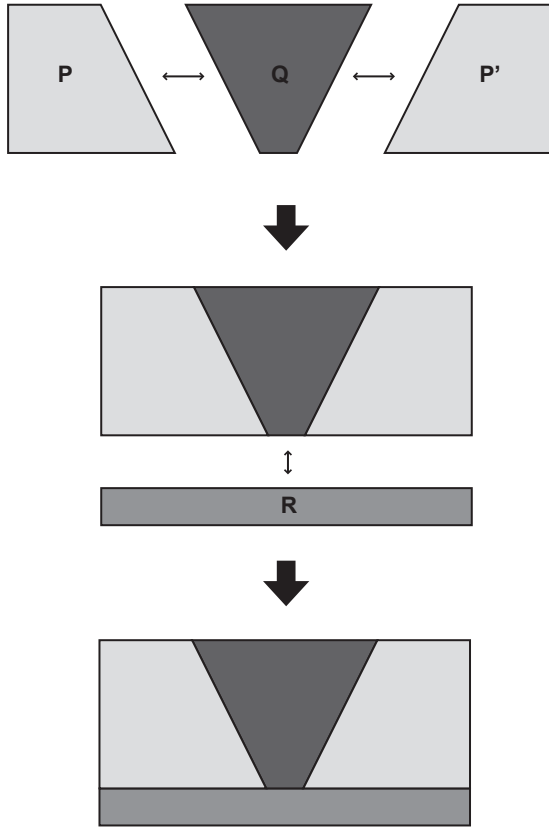

• Cucire insieme i blocchi superiore e inferiore

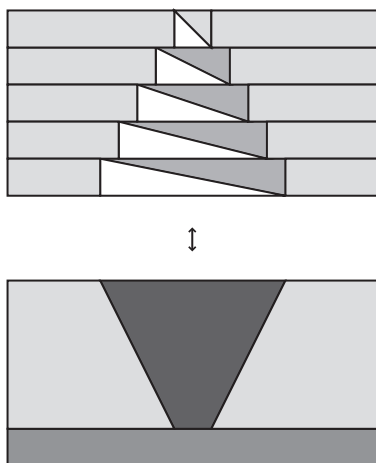

Il lavoro è terminato.

6



Illustrazione del prodotto finito

←...Grana del tessuto
200 mm × 200 mm (8"×8")

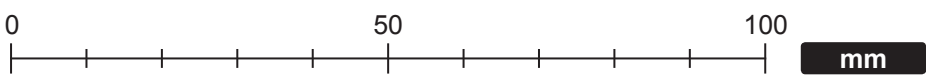
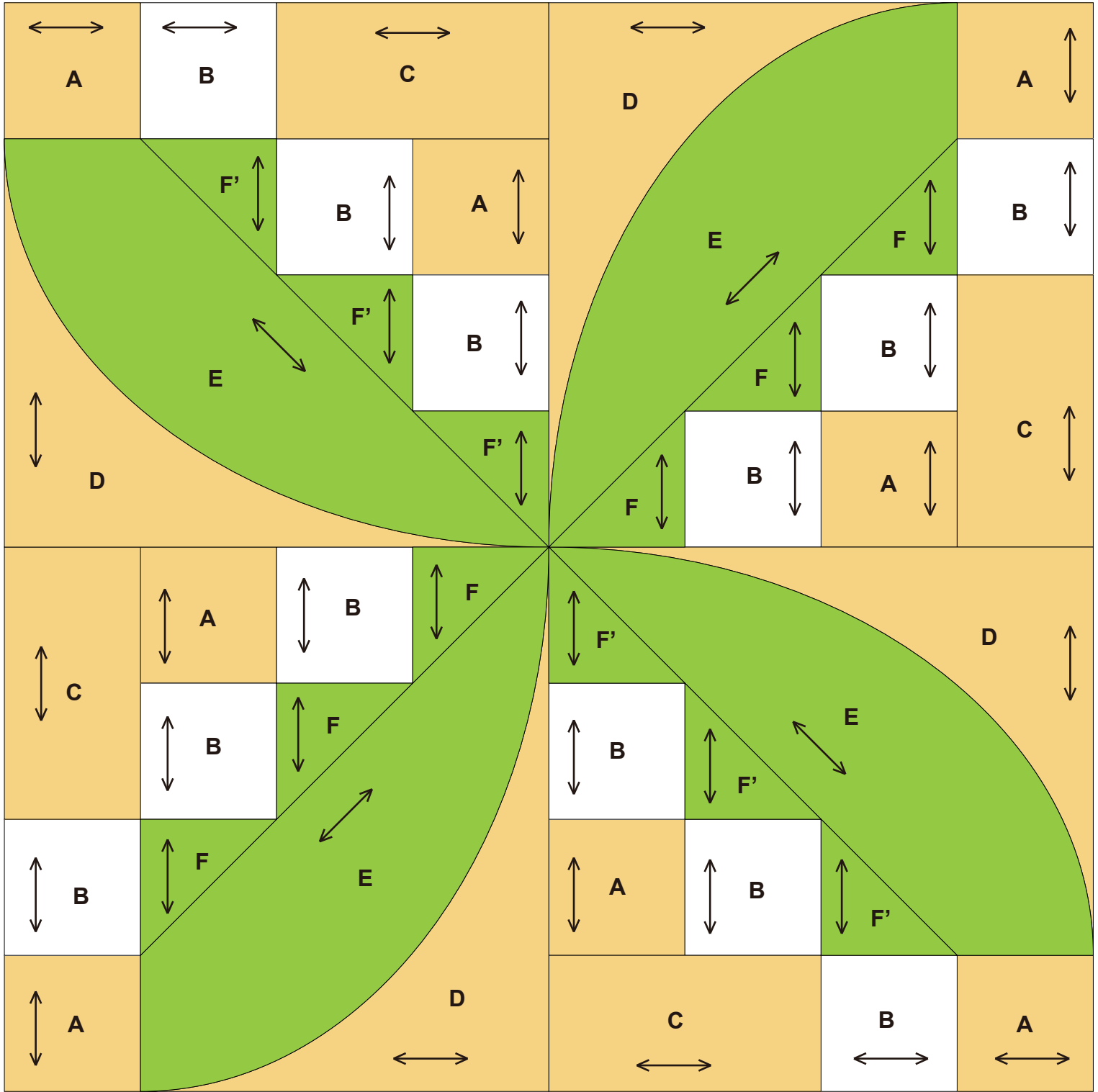
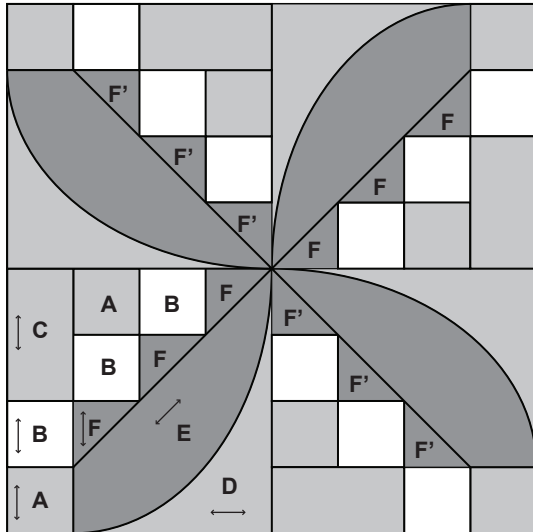

Come si realizza

- Creare i blocchi del mughetto (quattro pezzi)

1 Cucire insieme C, B e A.

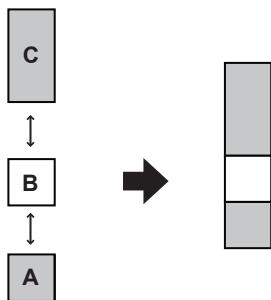

2 Cucire con A, B e F, come illustrato in figura.

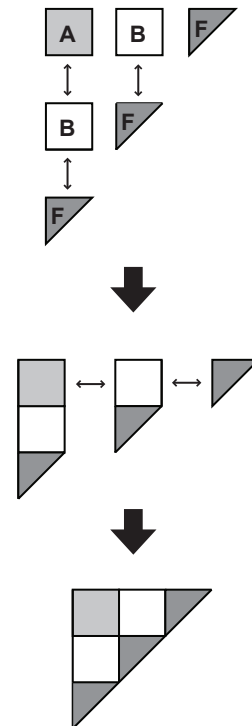

3 Cucire insieme E e D. (I segni di corrispondenza rendono più semplice la cucitura dei pezzi l'uno con l'altro.)

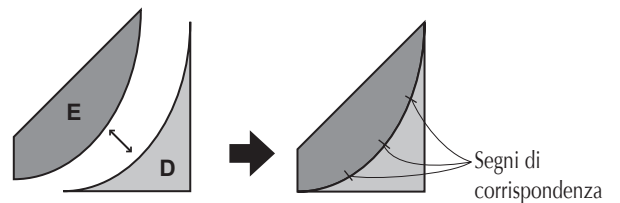

4 Cucire insieme tutti i pezzi, come illustrato in figura.

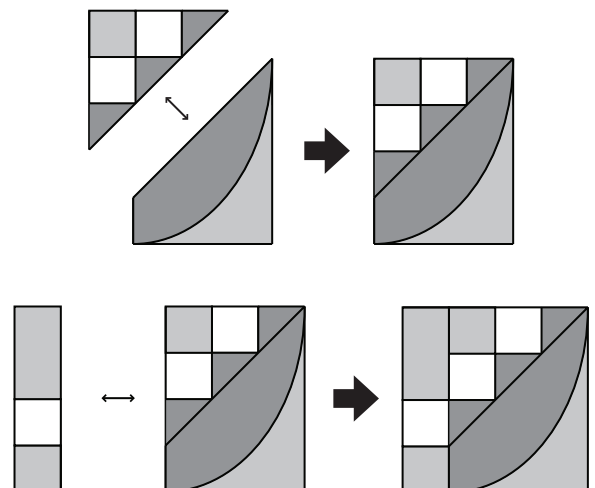

5 Creare gli altri blocchi nello stesso modo e cucirli fra loro dai lati.

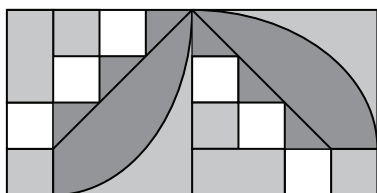
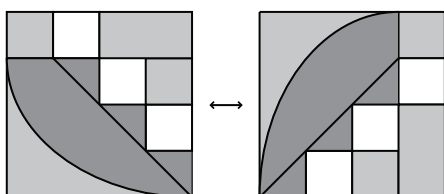

• Cucire insieme i blocchi superiore e inferiore

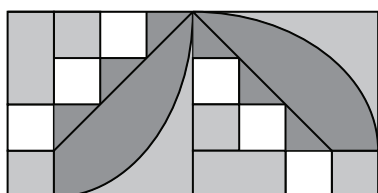
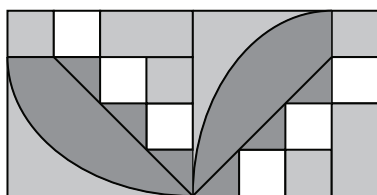

Il lavoro è terminato.

7



Illustrazione del prodotto finito

←→ ...Grana del tessuto
200 mm × 200 mm (8"×8")

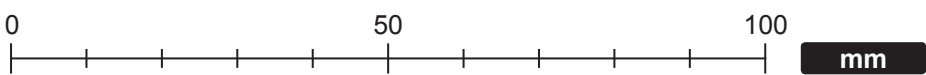
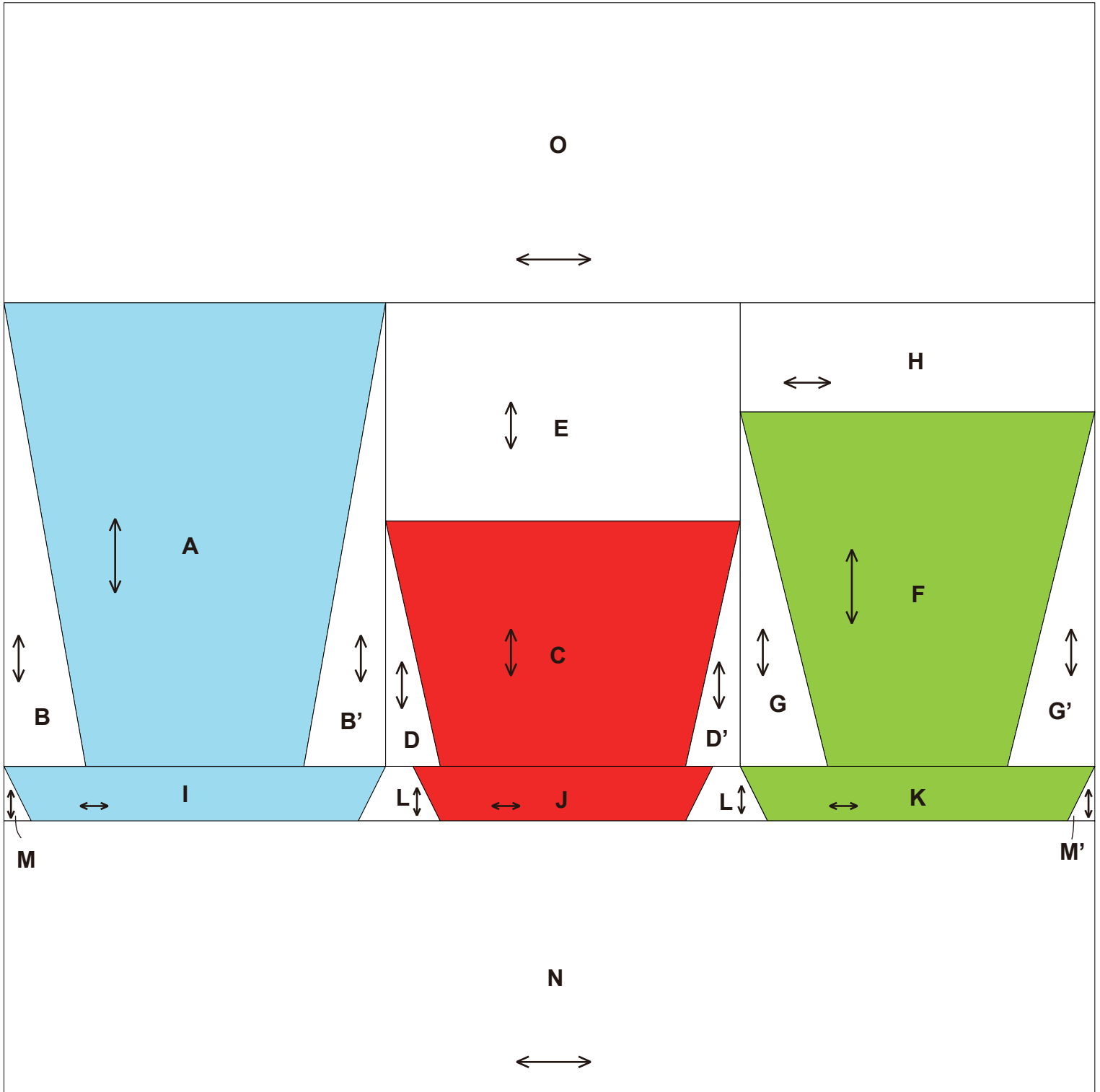
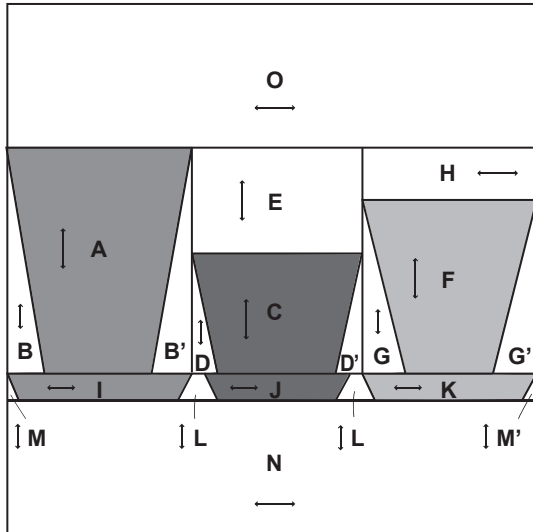

Come si realizza

• Creare i blocchi della tazza

1 Cucire insieme A, B e B'.

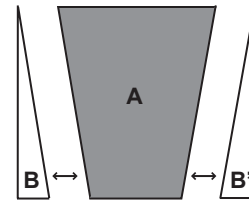

2 Impunturare insieme C, D e D', quindi cucire con E.

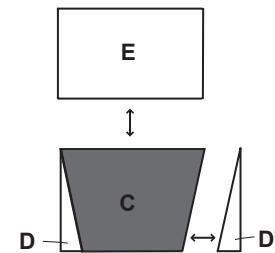

3 Impunturare insieme F, G e G', quindi cucire con H.

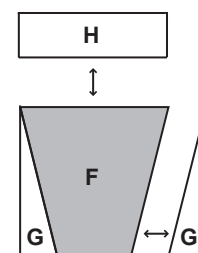

4 Cucire insieme l'intero schema dai lati.

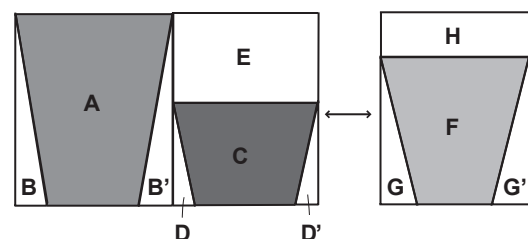

• Creare i blocchi dei piattini

1 Cucire insieme I, J, K, L, M e M' sui loro lati.



• Cucire insieme i blocchi delle tazze e dei piattini

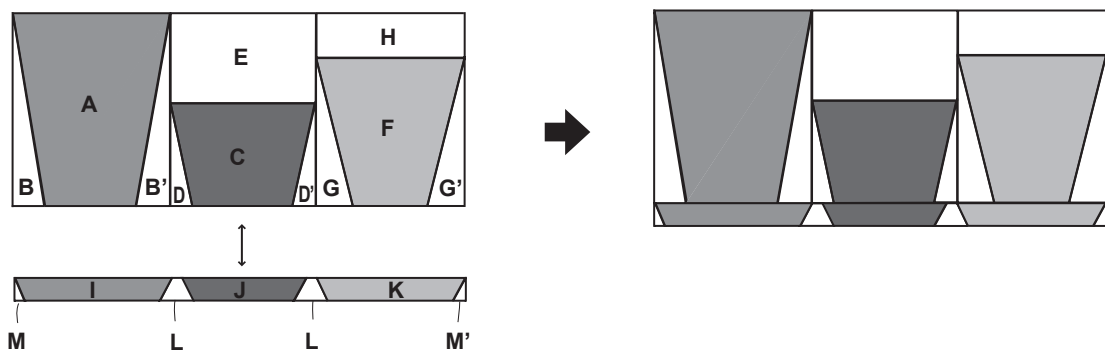

• Cucire insieme O e N

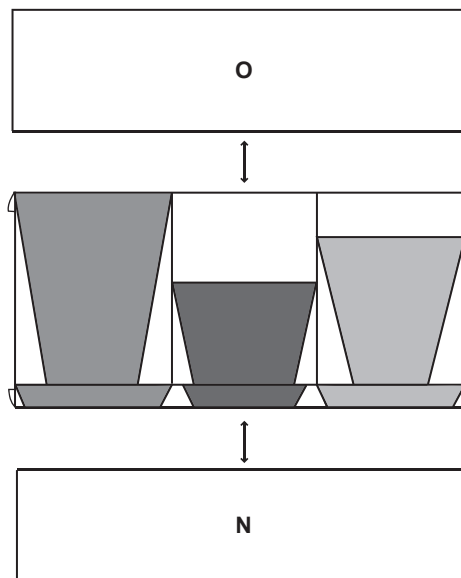

Il lavoro è terminato.

8

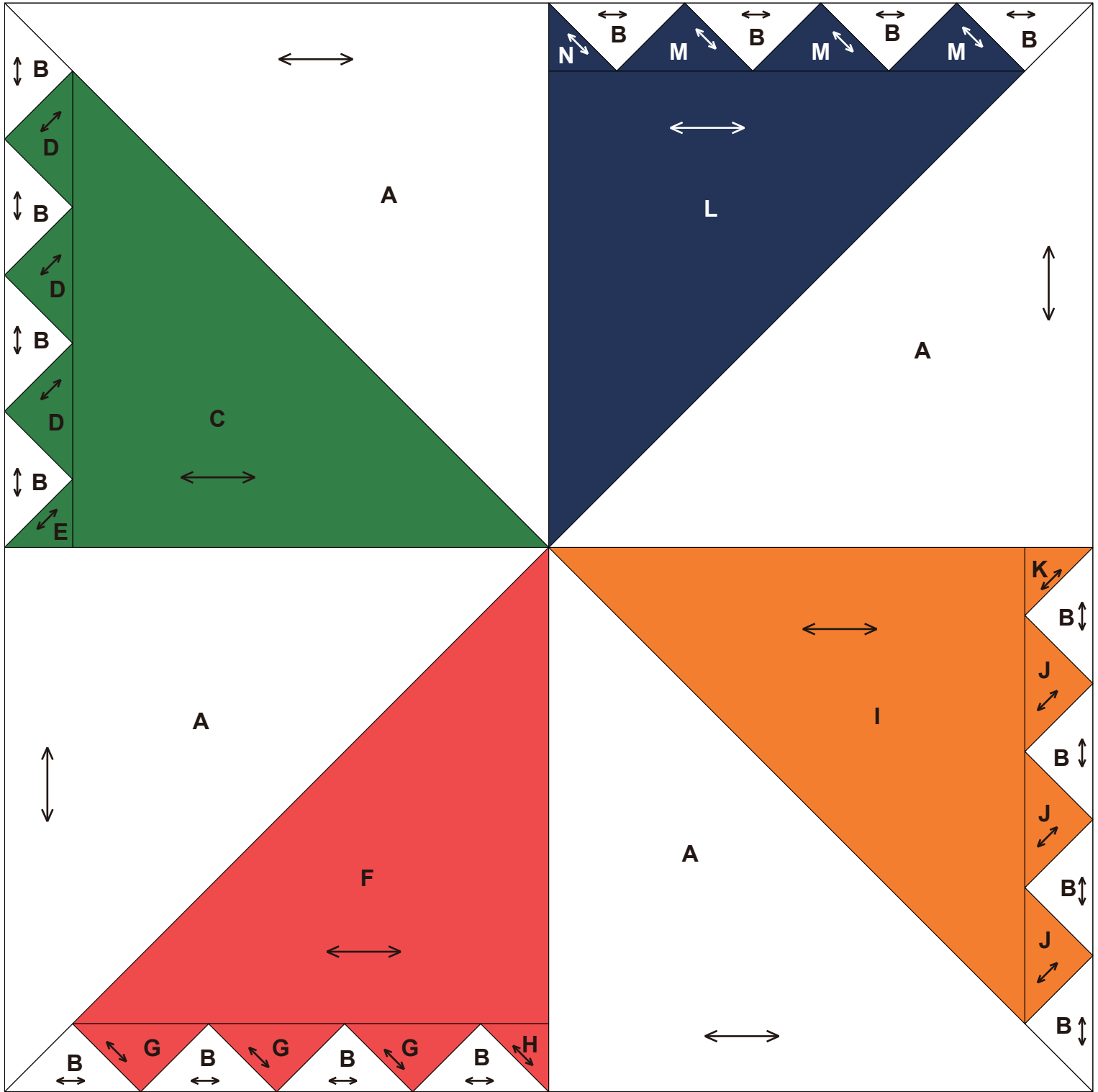

0 1 2 3 4 pollici(“)

0 50 100 mm

Illustrazione del prodotto finito

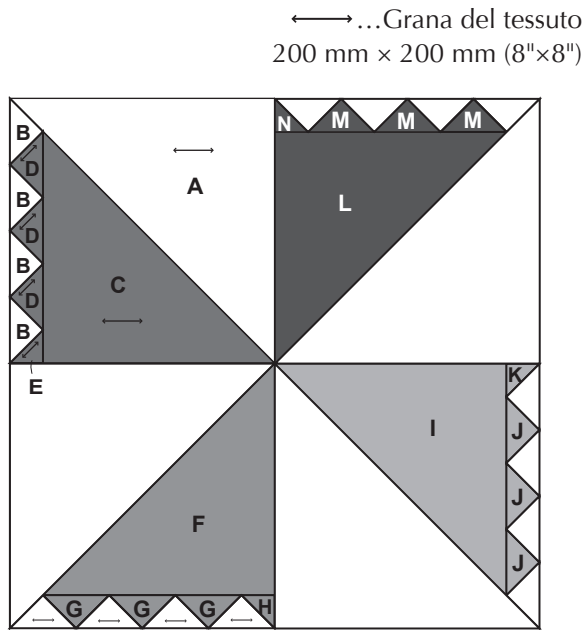

Come si realizza

- Creare i blocchi degli elementi a denti di sega (quattro pezzi)

1 Cucire insieme B, D, E, G, H, J, K, M e N, come illustrato in figura.

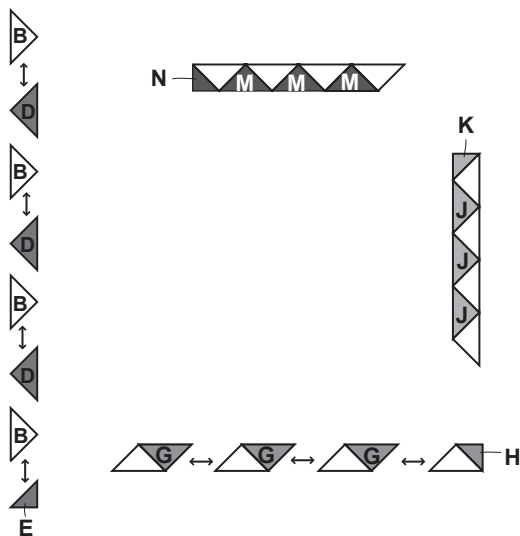

2 Cucire insieme C, F, I e L.

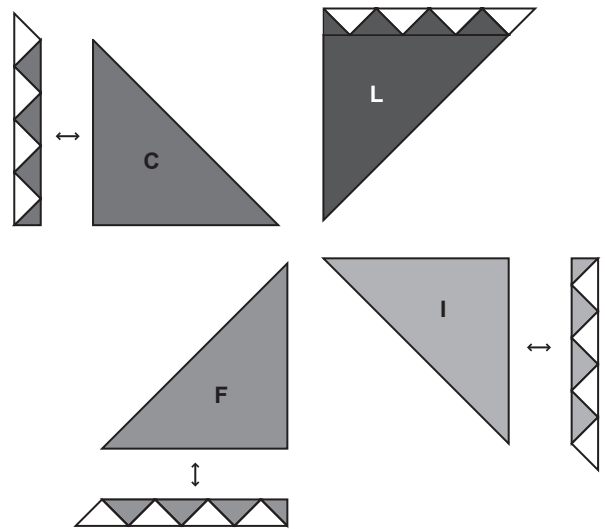

3 Cucire le sezioni A con i vari blocchi.

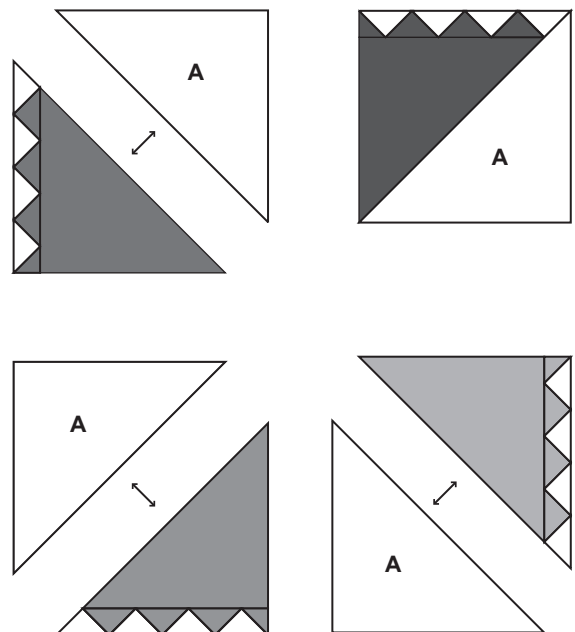

• Cucire insieme i lati dei blocchi

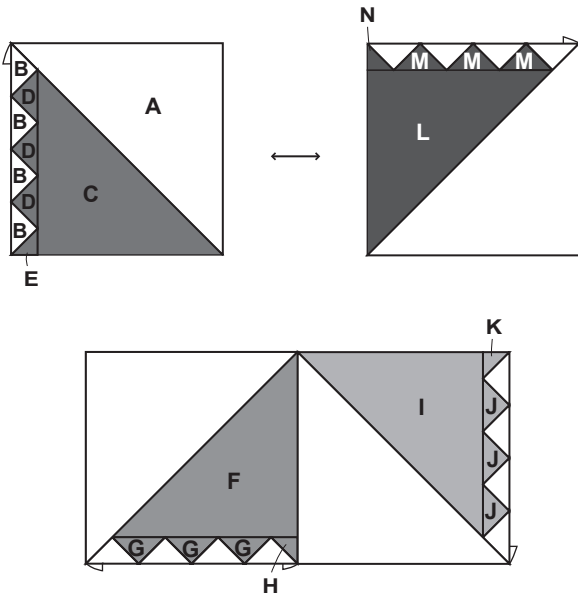

• Cucire insieme i blocchi superiore e inferiore

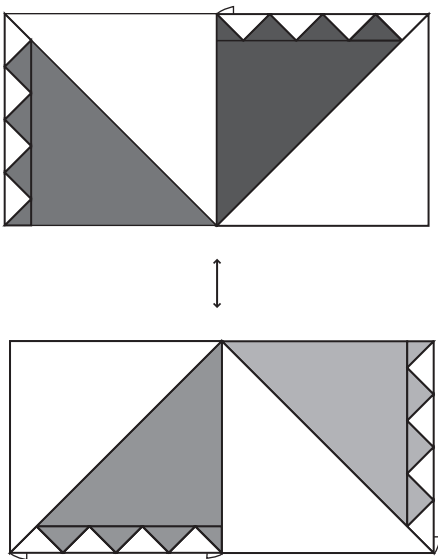

Il lavoro è terminato.

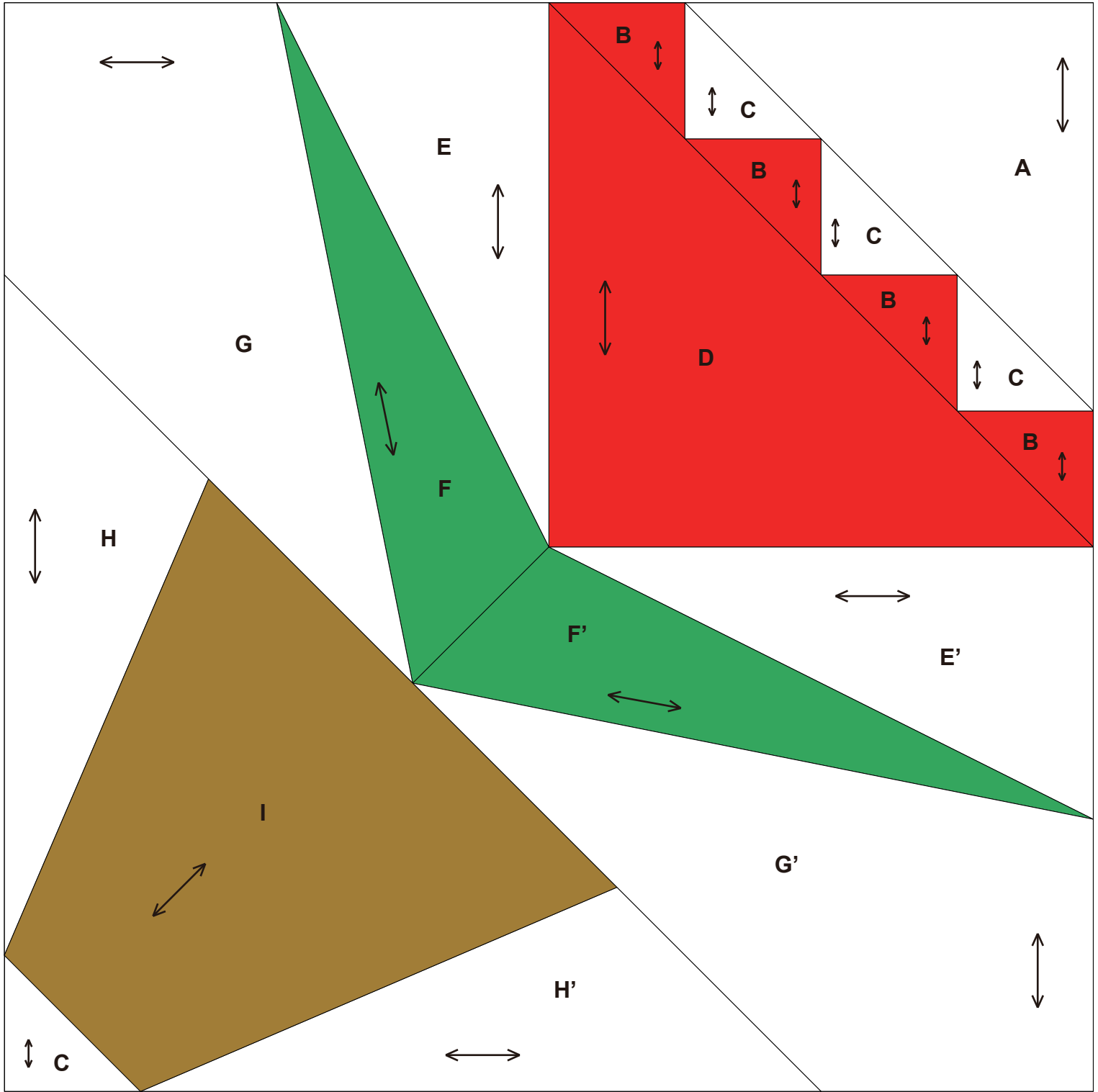

0 1 2 3 4 pollici(")

0 50 100 mm

Illustrazione del prodotto finito

←...Grana del tessuto
 ●...Estremità del segno
 200 mm × 200 mm (8"×8")

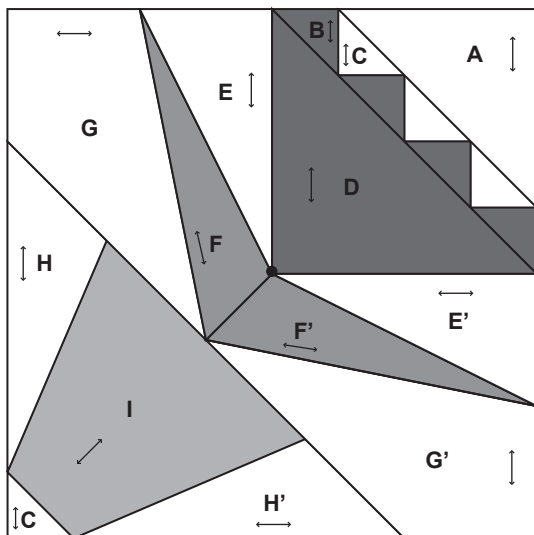

Come si realizza

• Creare i blocchi del fiore

1 Cucire insieme B e C.

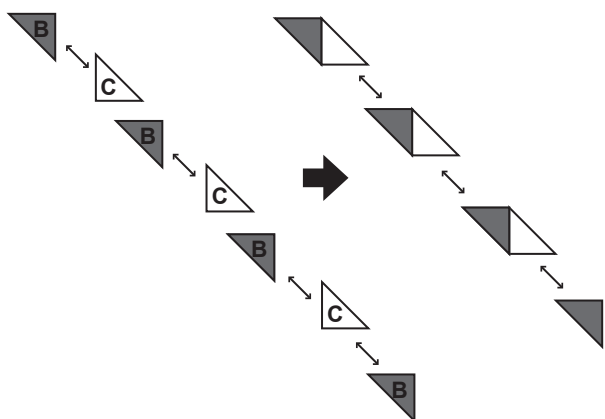

2 Cucire con A.

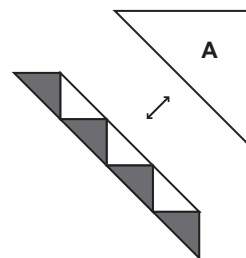

3 Cucire con D.

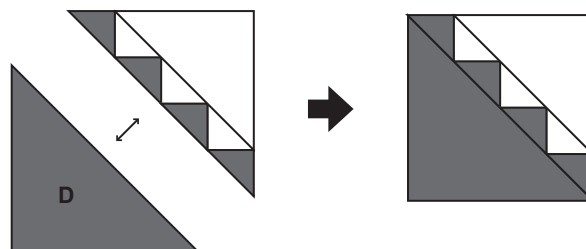

• Creare il blocco della foglia

1 Facendo attenzione alle estremità dei segni, impunturare insieme E e F, quindi cucire con G.

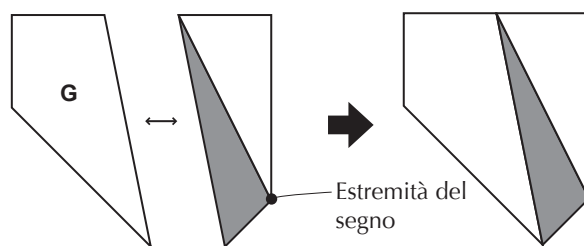
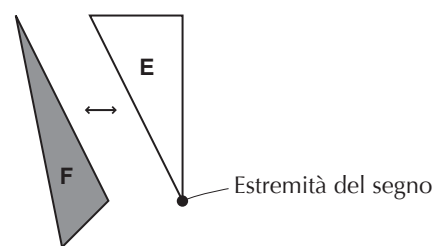

2 Inoltre, cucire insieme i blocchi simmetrici E', F' e G' e, facendo attenzione alle estremità dei segni, combinarli come illustrato in figura.

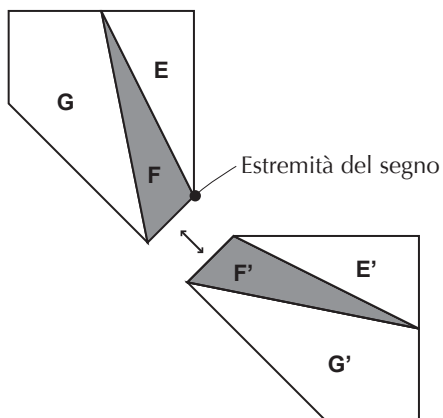

• **Facendo attenzione alle estremità dei segni sui blocchi del fiore e delle foglie, effettuare delle cuciture a inserimento**

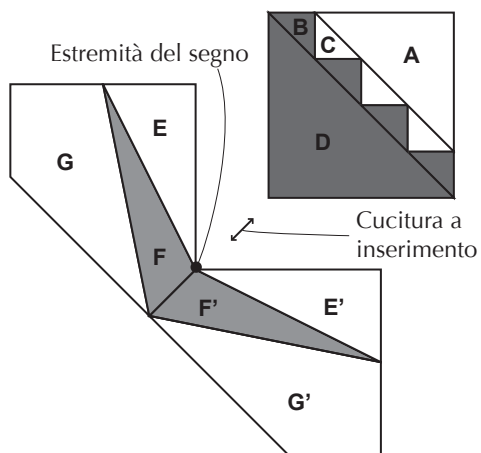

• **Creare il blocco del vaso**

1 Cucire insieme I, H e H'.

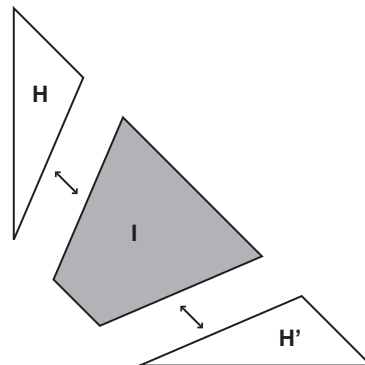

2 Cucire con C.

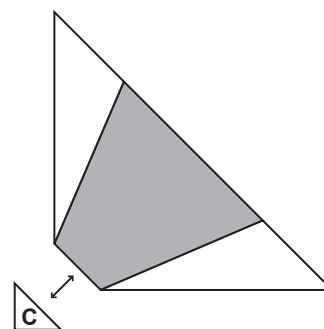

• **Cucire insieme i blocchi superiore e inferiore**

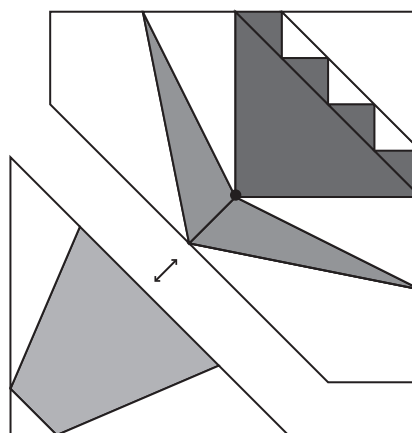

Il lavoro è terminato.

10

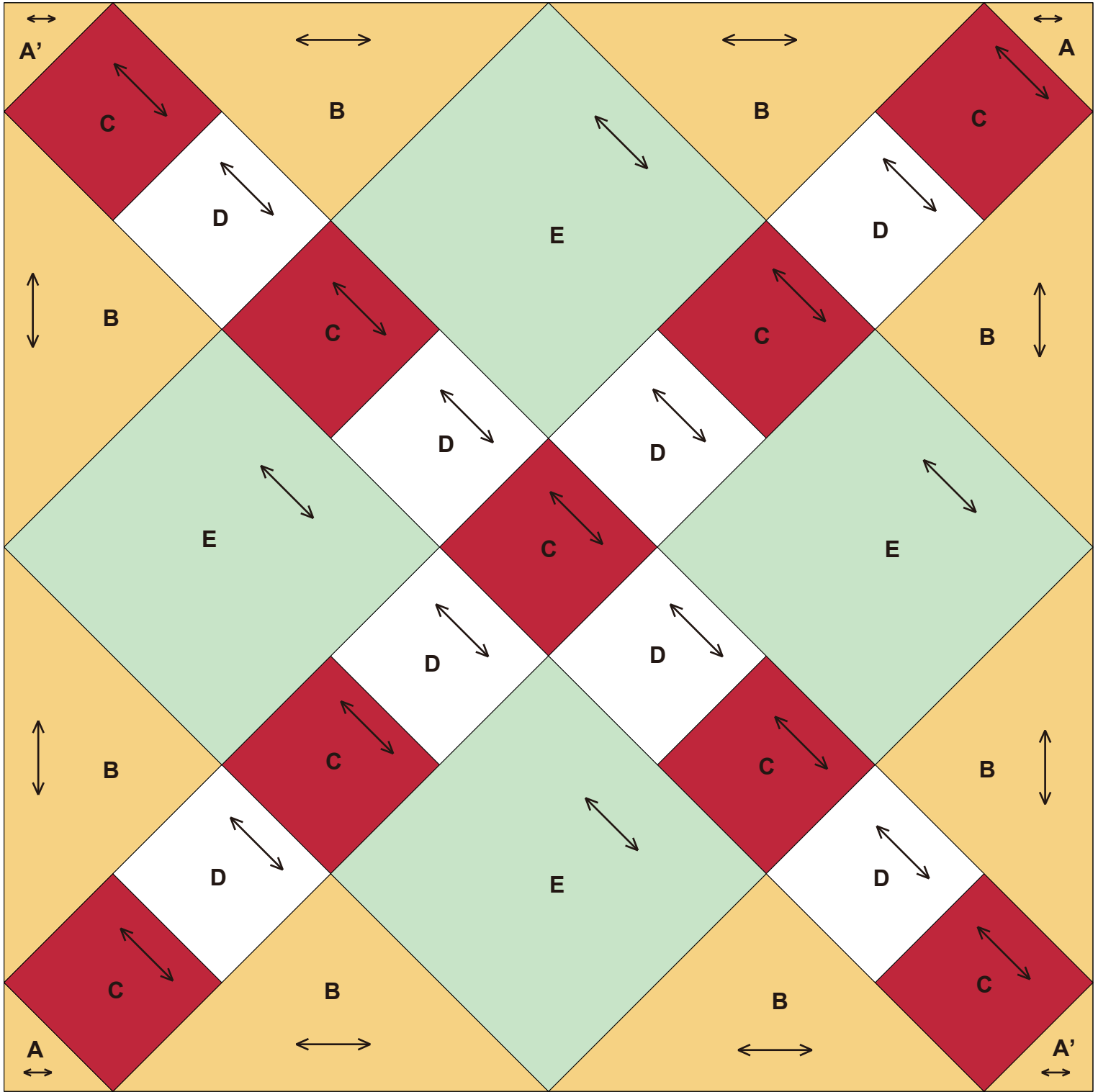

0 1 2 3 4 pollici(")

0 50 100 mm

Illustrazione del prodotto finito

←→ ...Grana del tessuto
200 mm × 200 mm (8"×8")

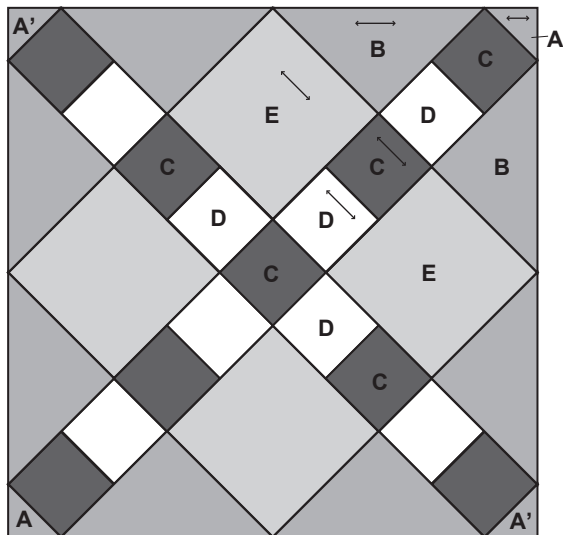

Come si realizza

• Creare il blocco centrale

- 1 Impunturare insieme C e D, quindi cucire con E. (Due pezzi)

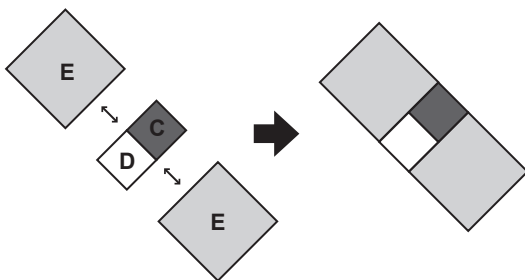

- 2 Cucire insieme i pezzi centrali C e D.

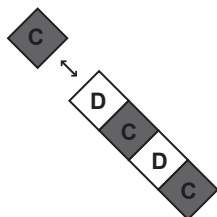

- 3 Cucire insieme l'intero schema.

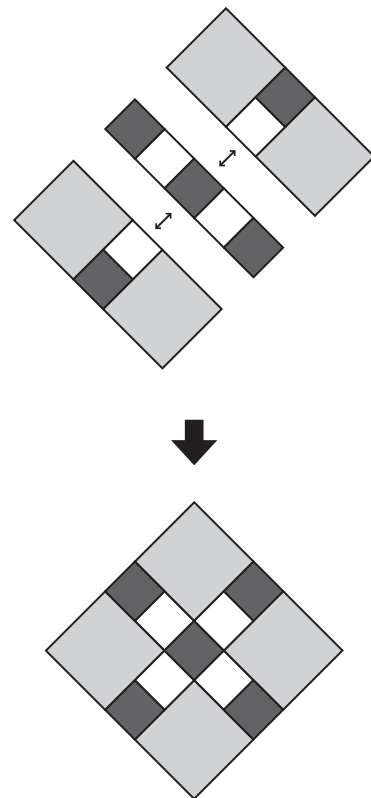

• Creare i blocchi degli angoli (quattro pezzi)

- 1 Impunturare insieme C e D, quindi cucire con B.

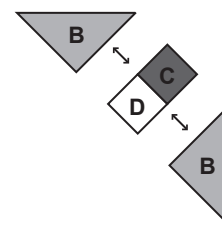

- 2 Cucire con A.

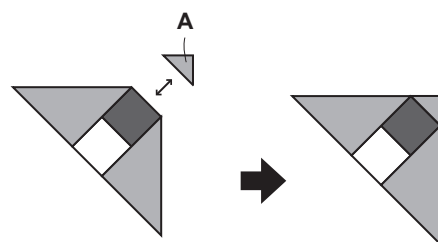

- Cucire insieme i blocchi del centro e degli angoli, come illustrato in figura

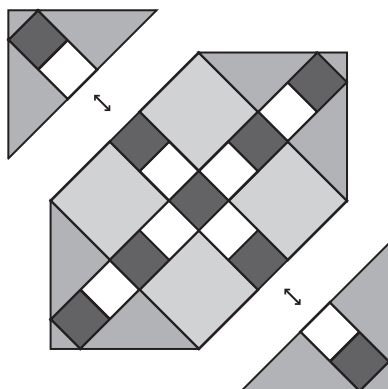

Il lavoro è terminato.



Illustrazione del prodotto finito

←→ ...Grana del tessuto
200 mm × 200 mm (8"×8")

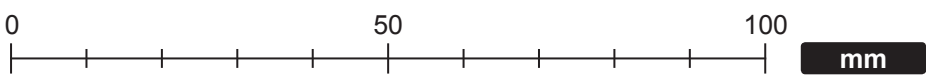
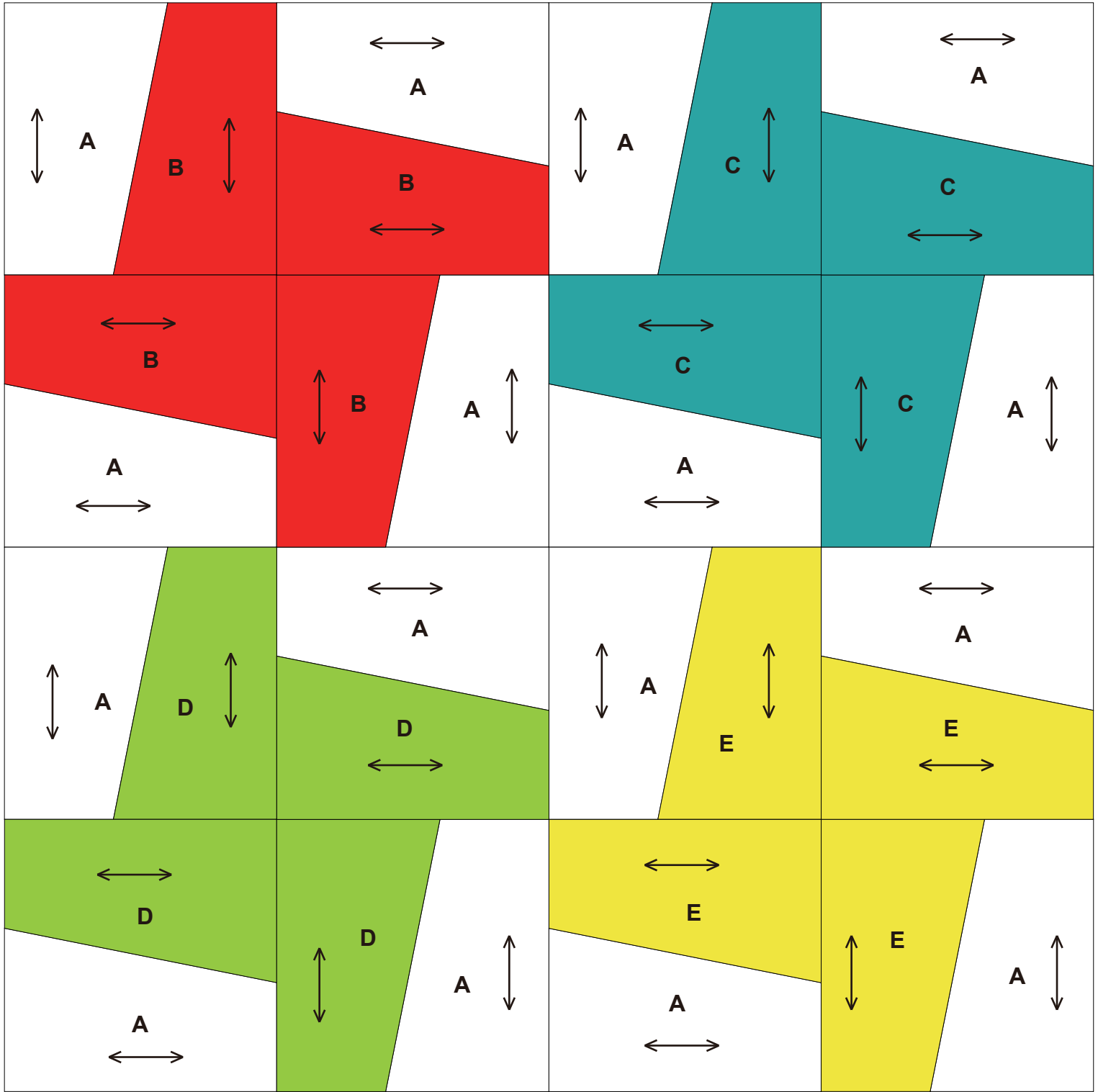
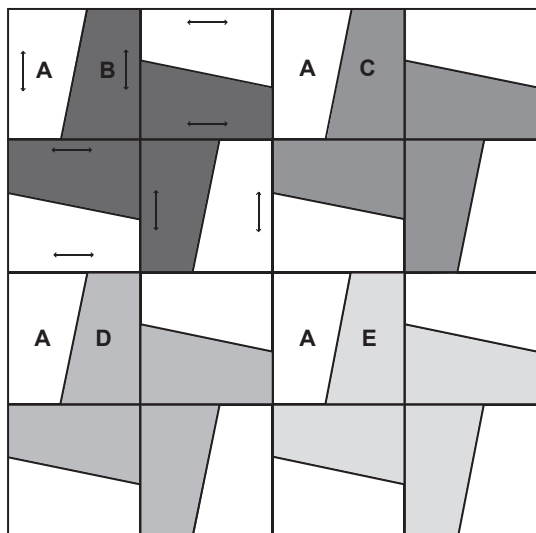

Come si realizza

- Creare i blocchi della girandola (quattro pezzi)

1 Cucire insieme A e B.

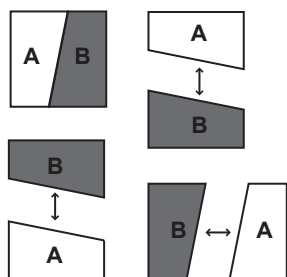

2 Cucire insieme la girandola, come illustrato in figura.

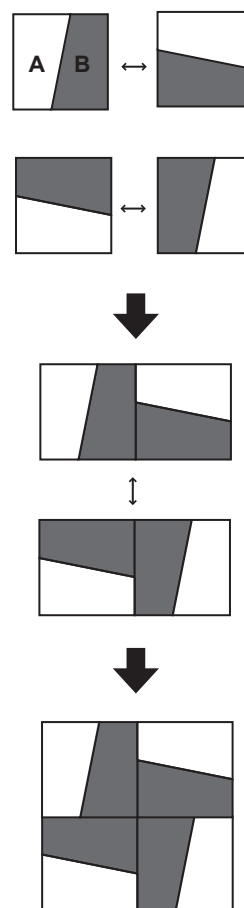

3 Come per A e B, cucire con [A e C], [A e D] e [A e E] per creare la girandola.

- Cucire insieme i lati dei blocchi

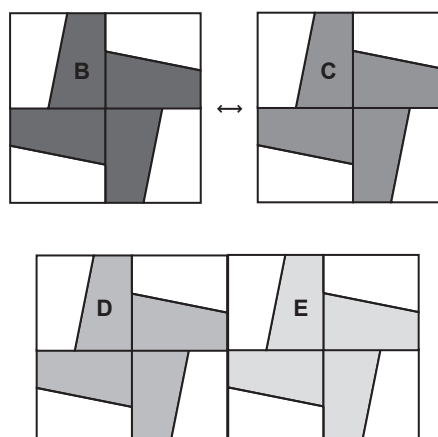

- Cucire insieme i blocchi superiore e inferiore

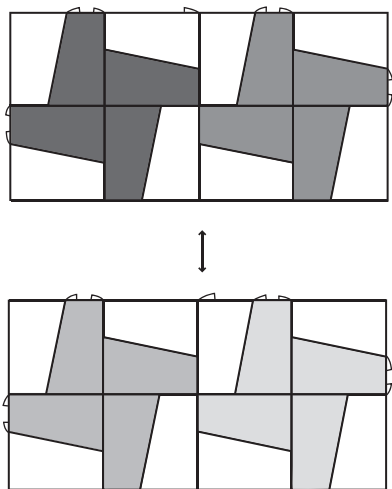

Il lavoro è terminato.

12

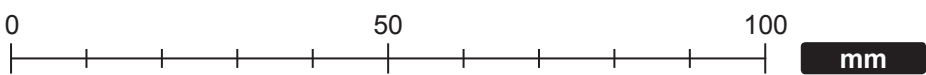
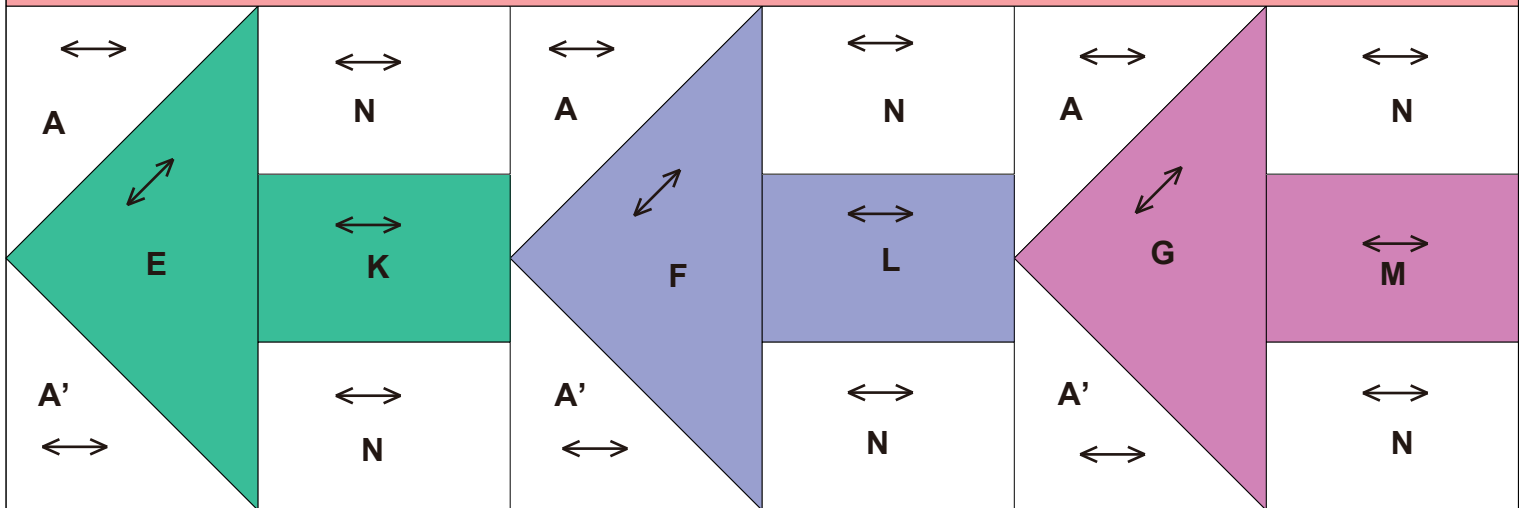
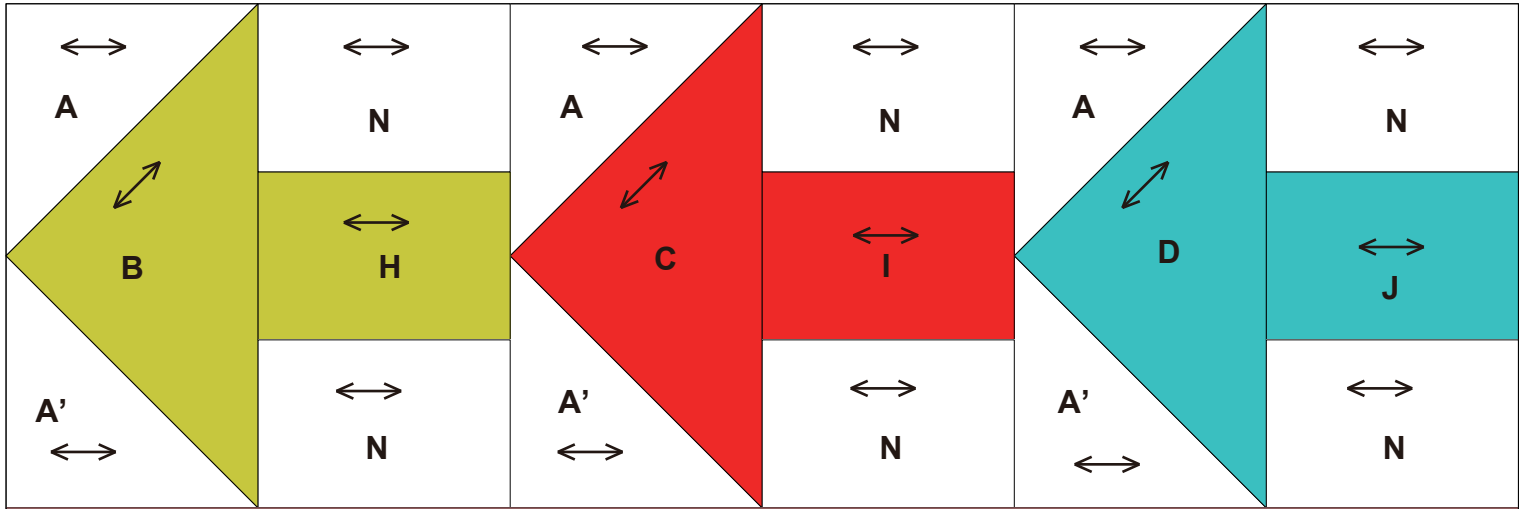

12 Senso unico

Illustrazione del prodotto finito

←→ ...Grana del tessuto
200 mm × 200 mm (8"×8")

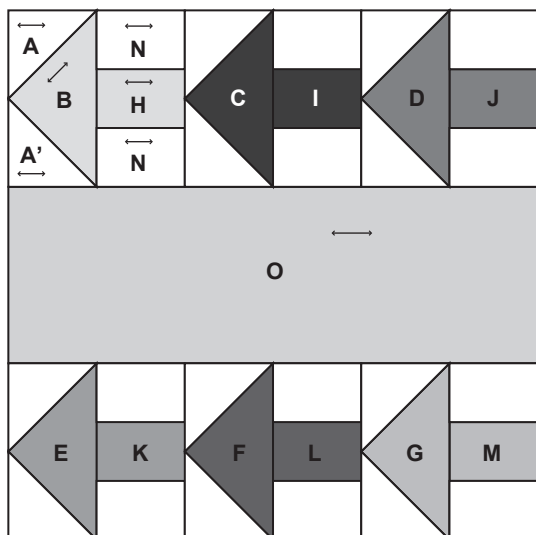

Come si realizza

• Creare i blocchi delle frecce (sei pezzi)

1 Cucire insieme A, A' e B.

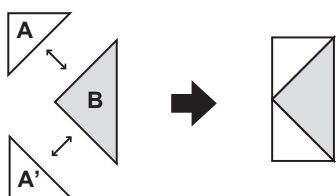

2 Cucire insieme H, N e N'.

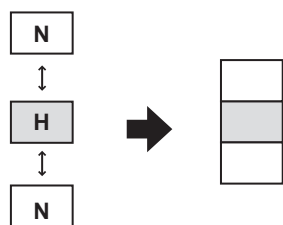

3 Cucire insieme i blocchi sinistro e destro.

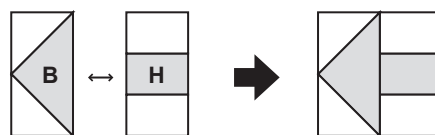

4 Creare gli altri blocchi delle frecce nello stesso modo.

• Cucire insieme i lati dei blocchi delle frecce

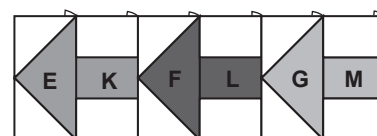
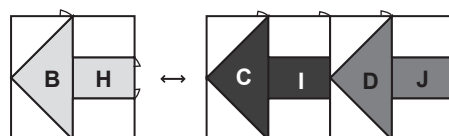

• Cucire O con gli altri pezzi disposti verticalmente

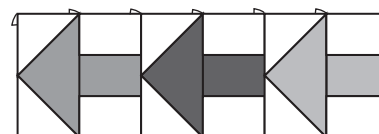
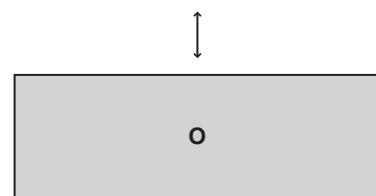
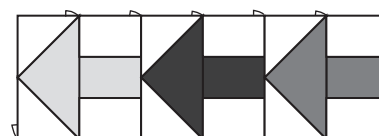

Il lavoro è terminato.

13

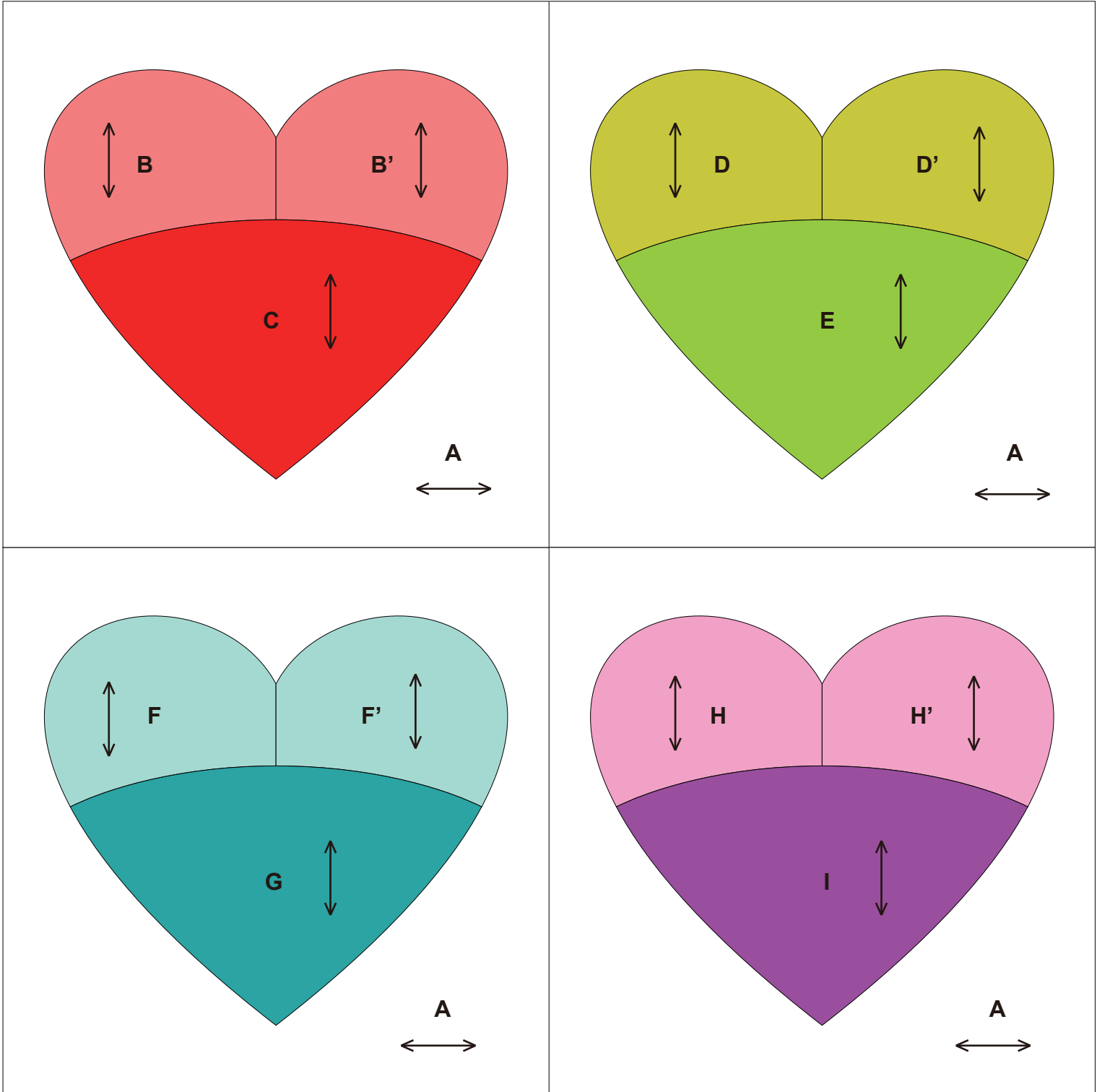

0 1 2 3 4 pollici(")

0 50 100 mm

Illustrazione del prodotto finito

←→ ...Grana del tessuto
 ●...Estremità del segno
 200 mm × 200 mm (8"×8")

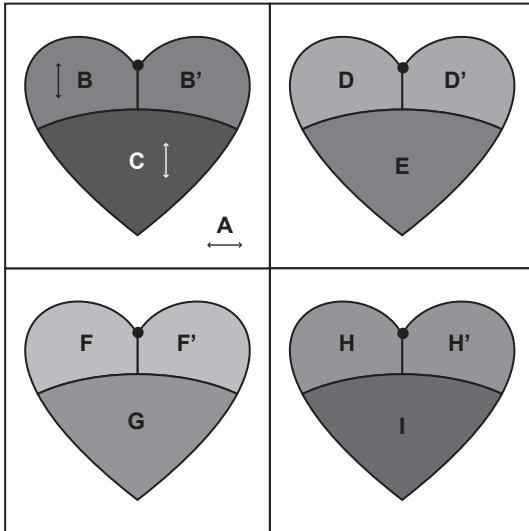

Come si realizza

- Creare le appliqué a forma di cuore (quattro pezzi)

1 Impunturare **B** e **B'** insieme, facendo attenzione alle estremità dei segni. Aprire i margini di cucitura sulla sinistra e sulla destra.

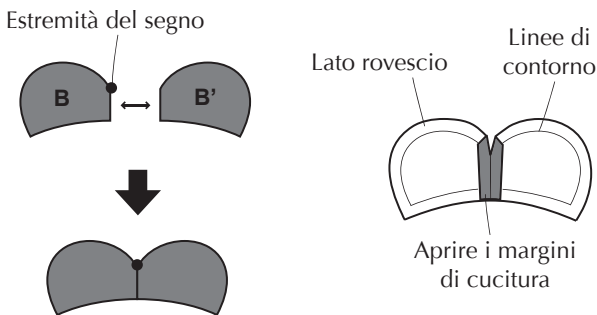

2 Cucire con **C** e creare i cuori. Piegare sui margini di cucitura.

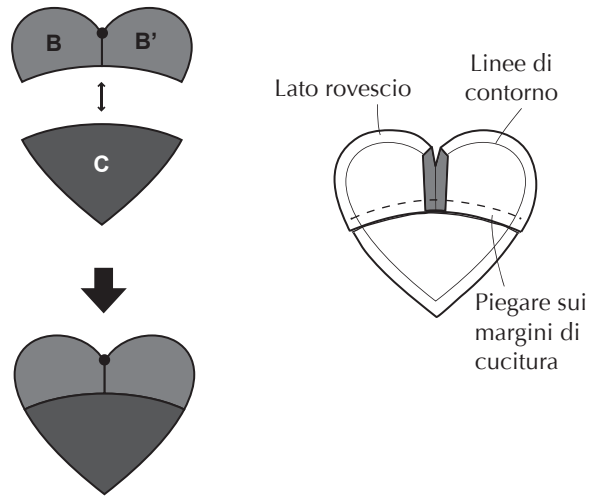

3 Posizionare il disegno per la cucitura sul lato rovescio dei cuori, effettuare una cucitura continua lungo i bordi esterni e tirarla con decisione, quindi stirare per far prendere forma.

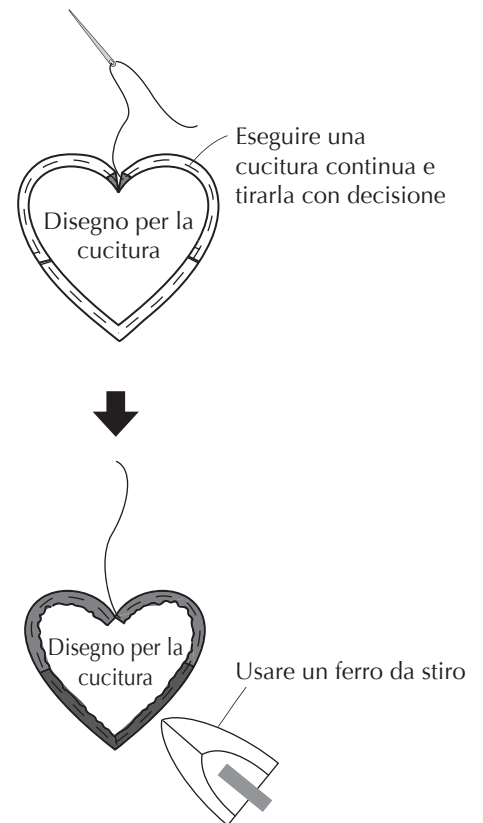

- 4** Fare un segno sul materiale di base **A** e applicare.
 Nello stesso modo, creare i cuori **[D, D' e E]**, **[F, F' e G]** e **[H, H' e I]**, quindi applicarli.

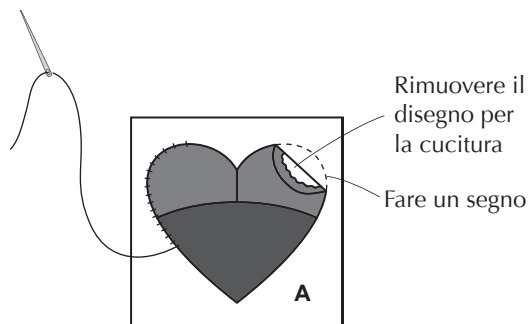

• Cucire insieme i lati dei blocchi

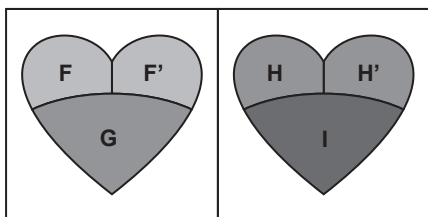
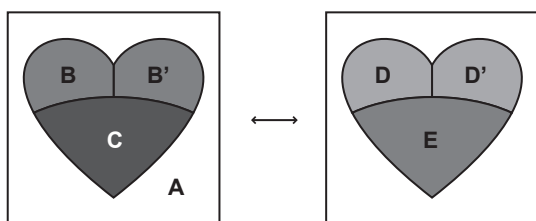

• Cucire insieme i blocchi superiore e inferiore

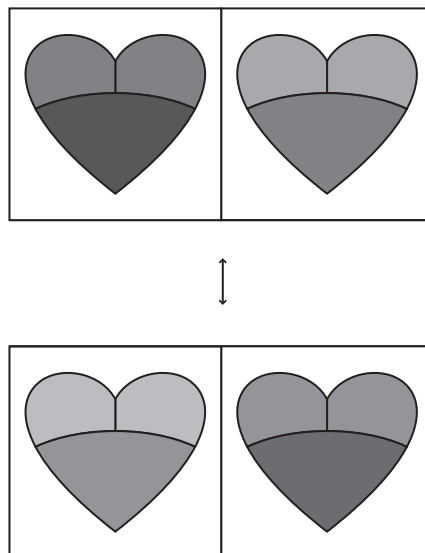

Il lavoro è terminato.

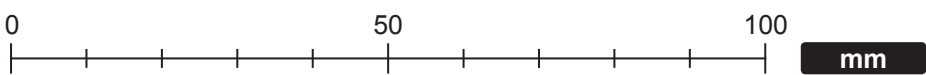
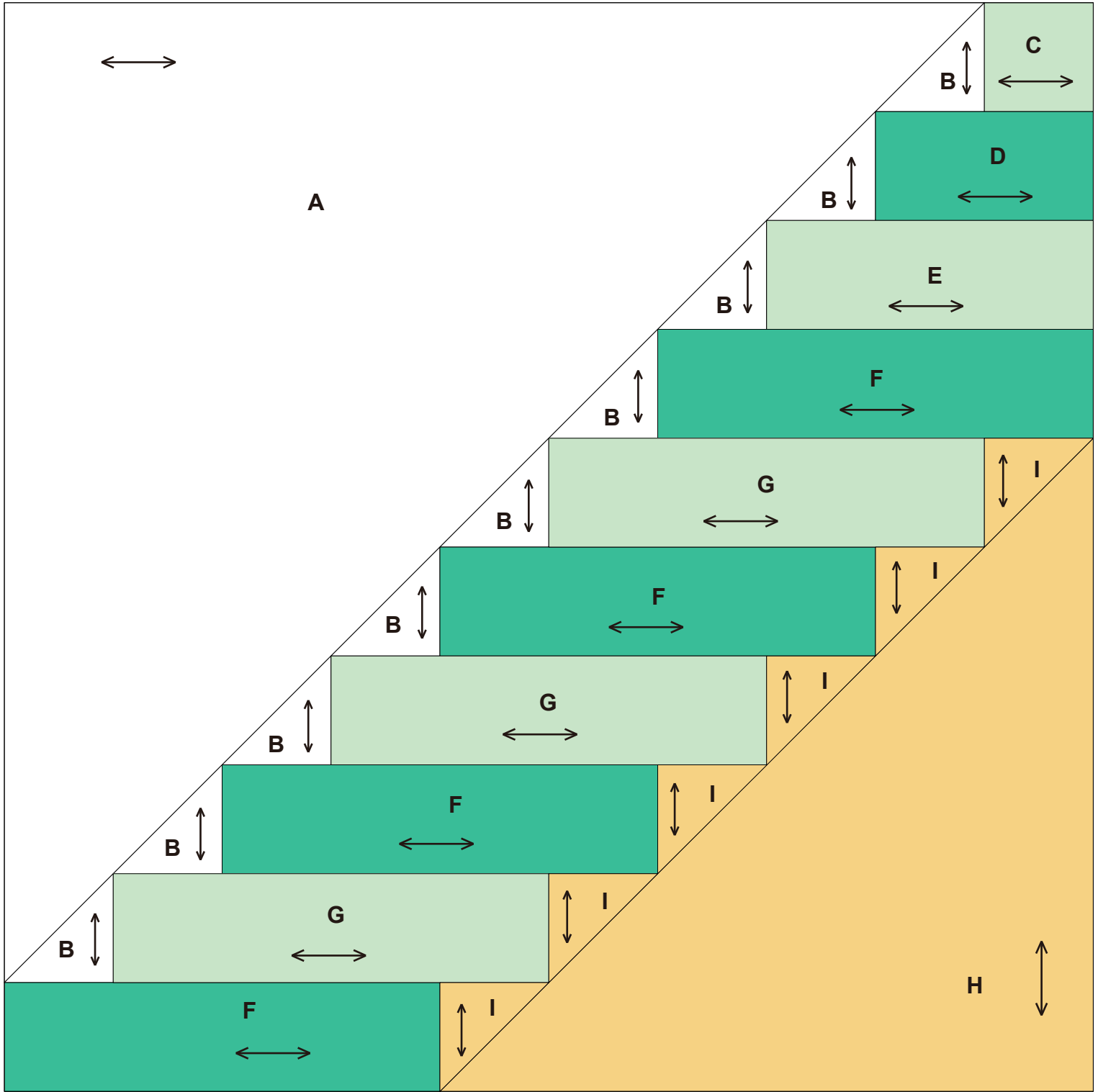

14 Scale

Illustrazione del prodotto finito

←→ ...Grana del tessuto
200 mm × 200 mm (8"×8")

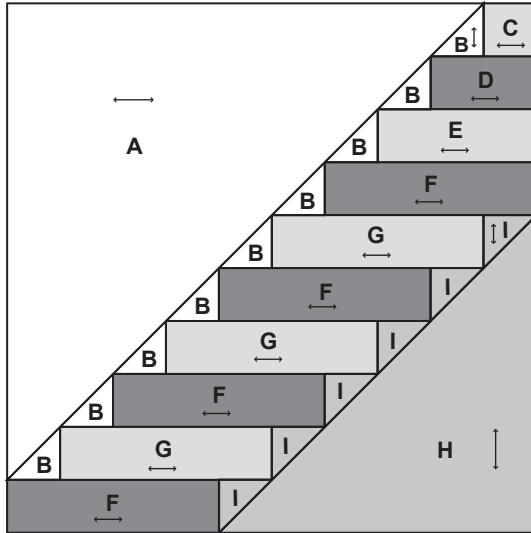

Come si realizza

• Creare i blocchi delle scale

1 Cucire insieme B, C, D, E e F, come illustrato in figura.

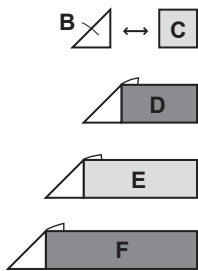

2 Cucire B e I con G e F.

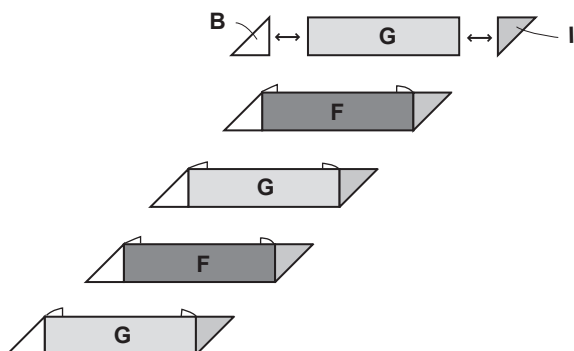

3 Cucire insieme F e I.



4 Cucire insieme le righe, come illustrato in figura.

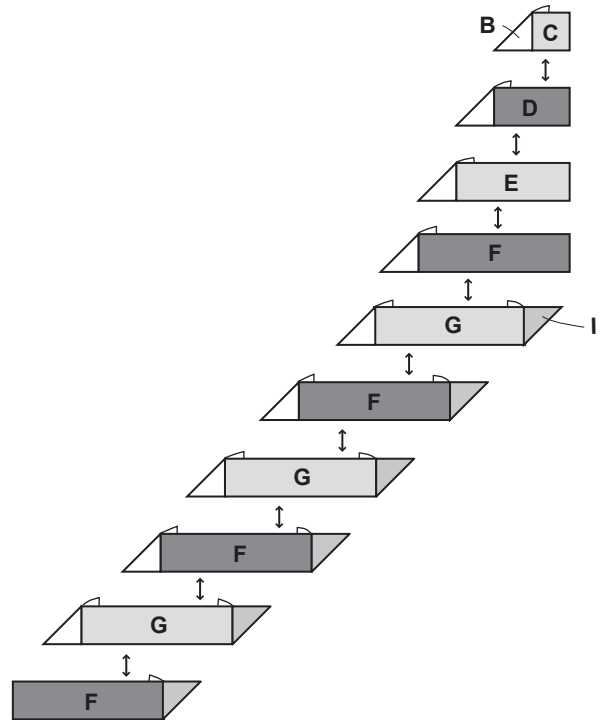

• Cucire insieme i blocchi delle scale e i blocchi A e H

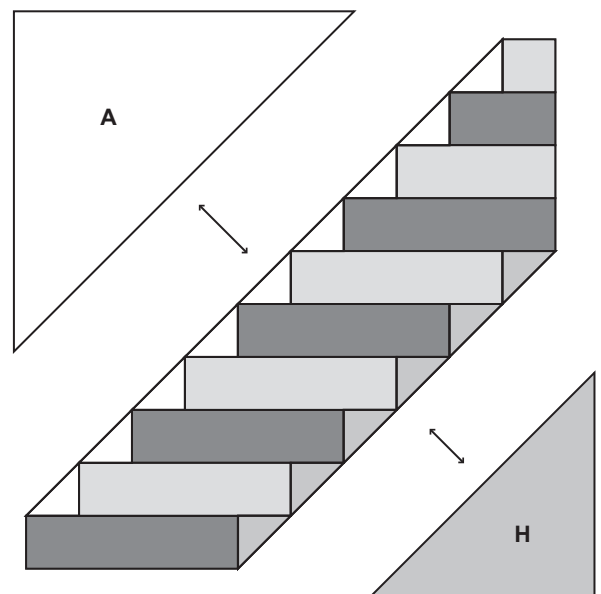

Il lavoro è terminato.

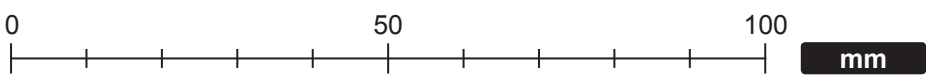
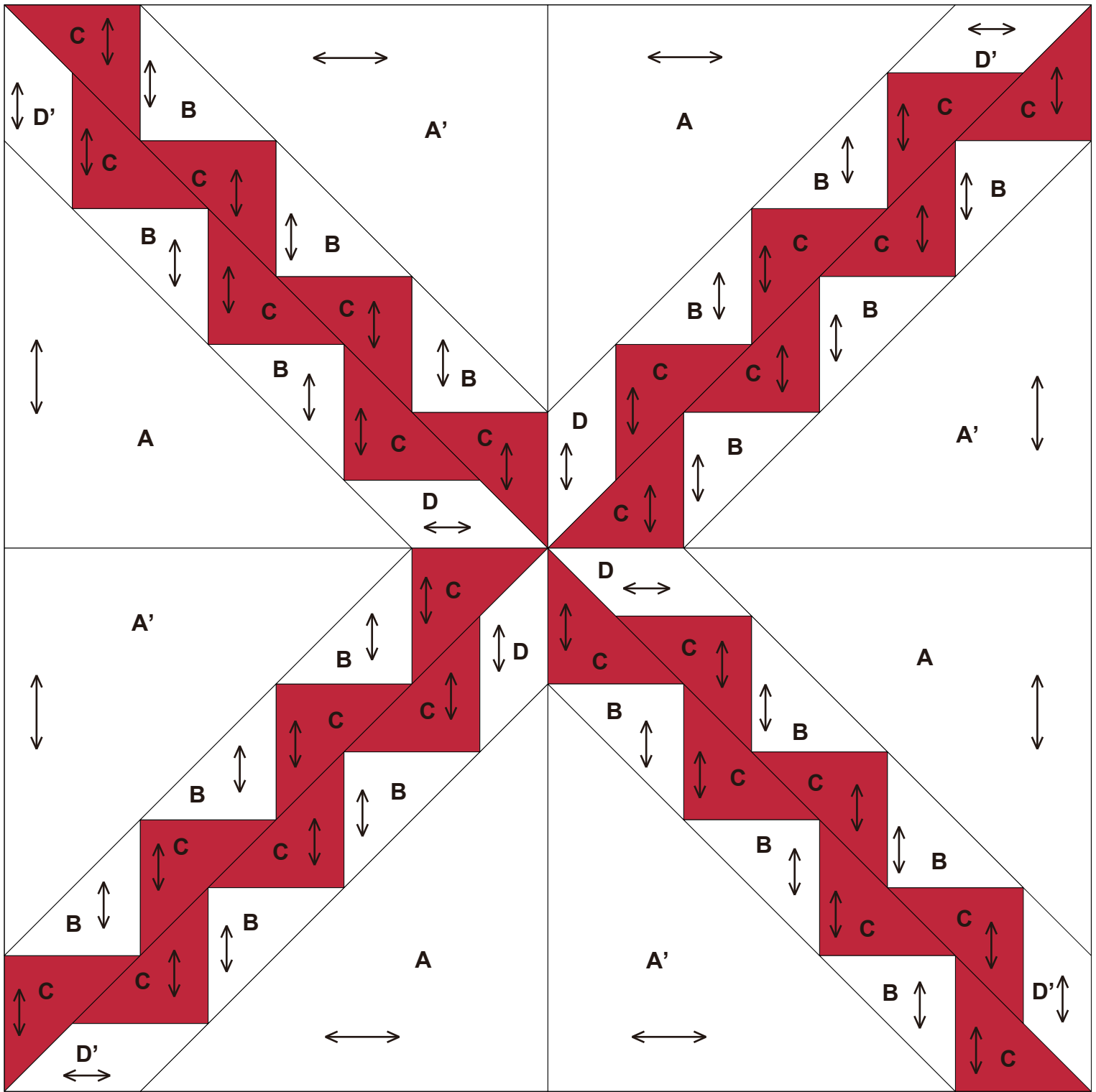

15 Decorazione a zig zag

Illustrazione del prodotto finito

←...Grana del tessuto
200 mm × 200 mm (8"×8")

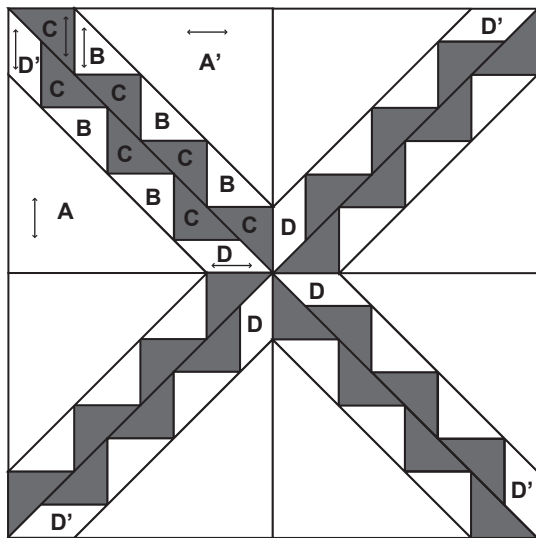

Come si realizza

- Creare i blocchi della decorazione a zig zag (quattro pezzi)

1 Cucire con B, C, D e D', come illustrato in figura.

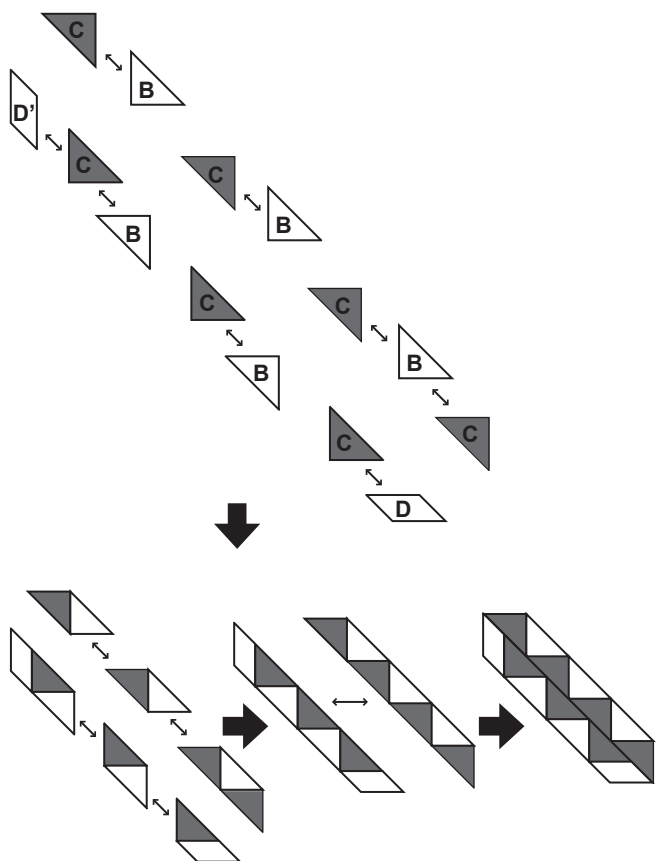

2 Cucire i blocchi della decorazione a zig zag con A.

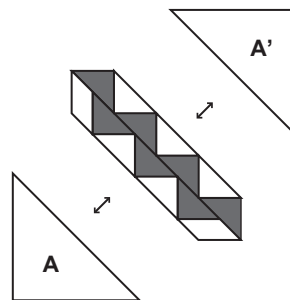

- Cucire insieme i lati dei blocchi

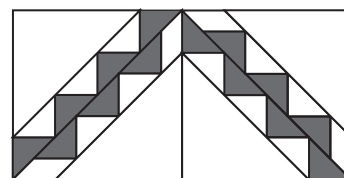
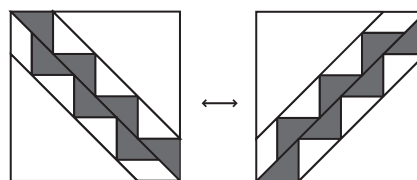

- Cucire insieme i blocchi superiore e inferiore

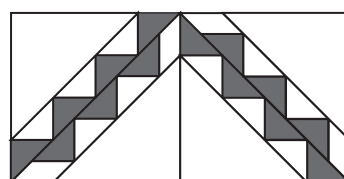
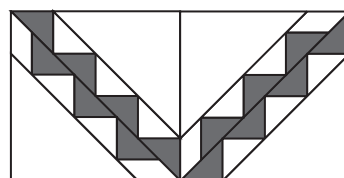

Il lavoro è terminato.

16



Illustrazione del prodotto finito

←...Grana del tessuto
 ●...Estremità del segno
 200 mm × 200 mm (8"×8")

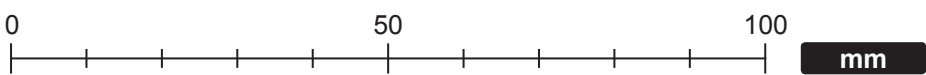
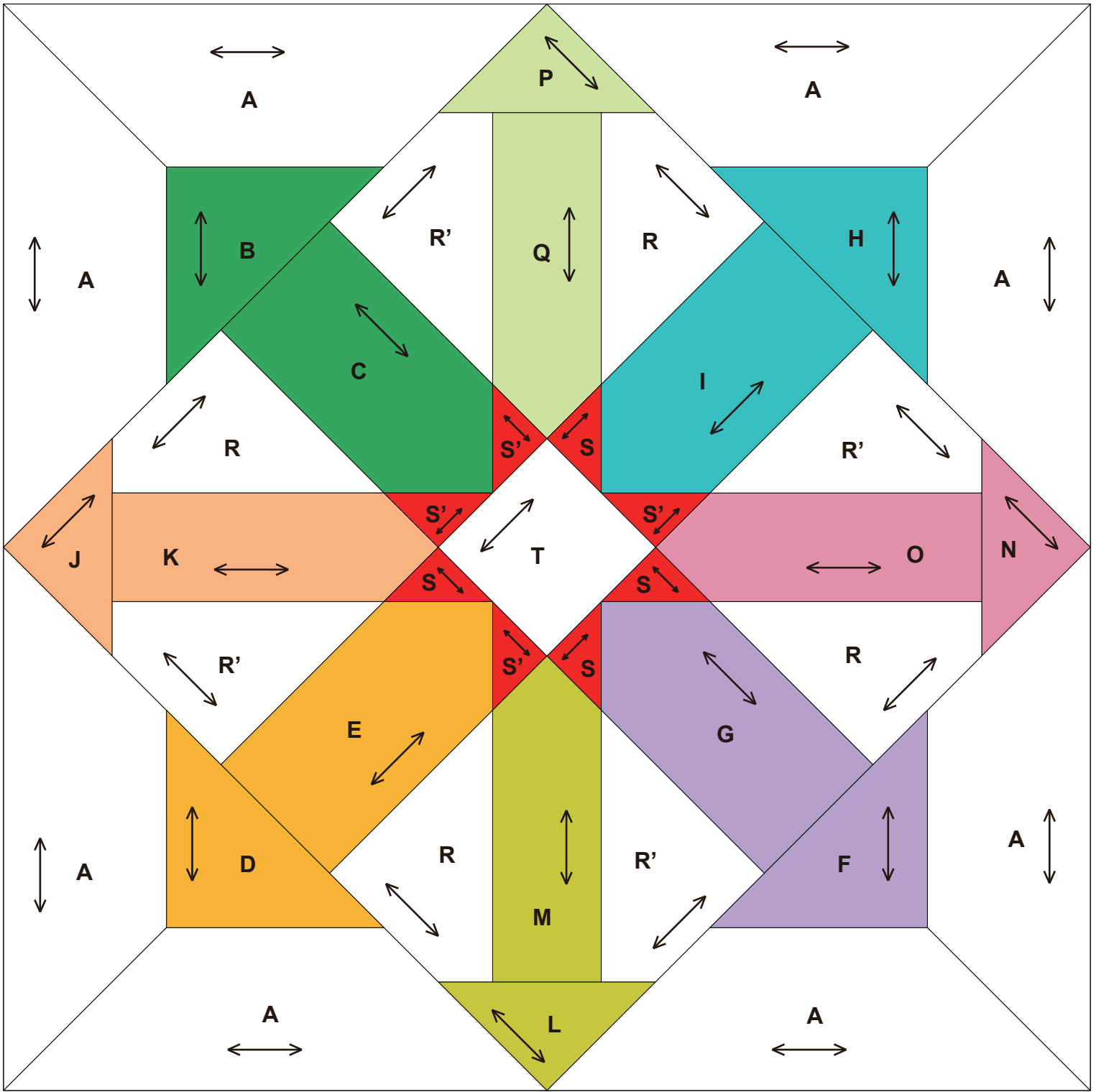
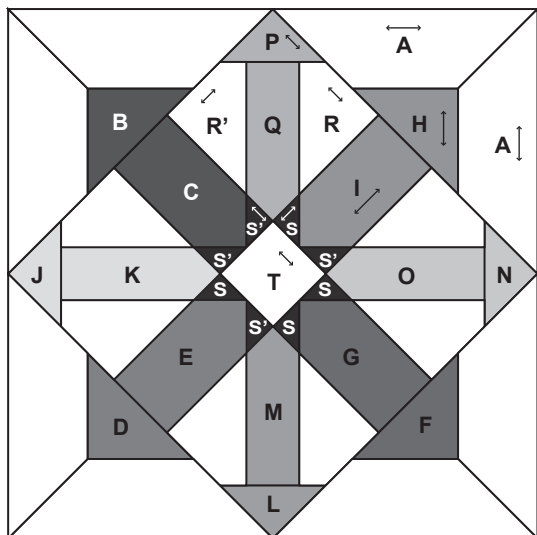

Come si realizza

• Creare il blocco centrale

- 1 Impunturare insieme **Q, R** e **R'**, quindi cucire con **P**.
 Allo stesso modo, cucire insieme i blocchi **N** e **O**, **L** e **M**, e **J** e **K**. (quattro pezzi)

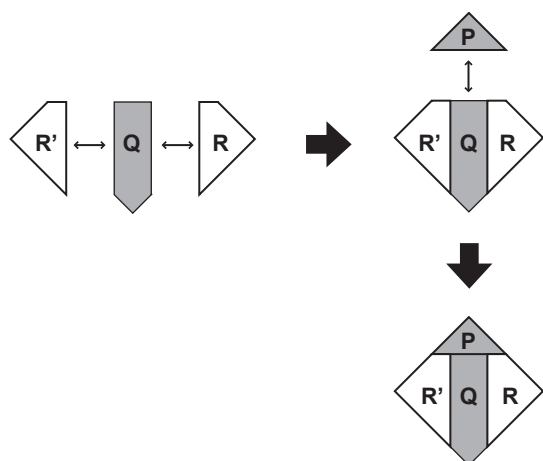

- 2 Cucire insieme **I, S** e **S'**.
 Allo stesso modo, cucire insieme i blocchi **G, S** e **S'**, **E, S** e **S'**, e **C, S** e **S'**. (Quattro pezzi)

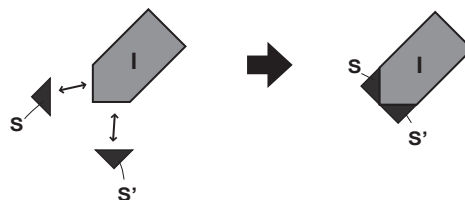

- 3 Cucire insieme i blocchi creando delle righe, come illustrato in figura.

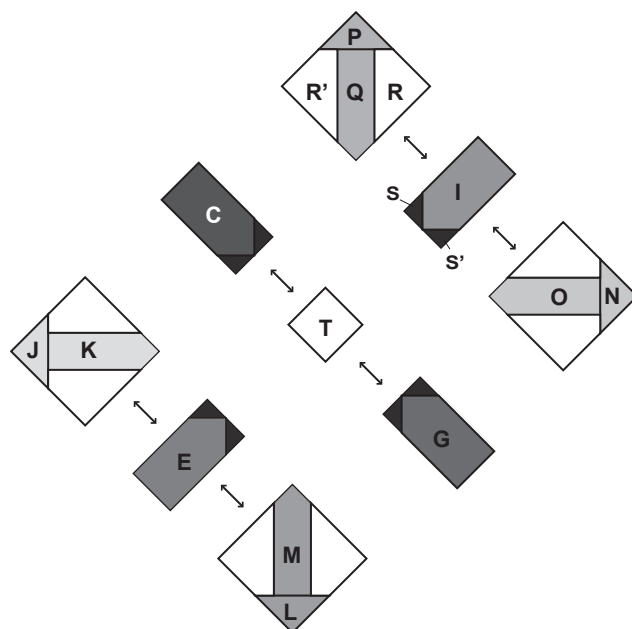

4 Cucire le singole righe insieme.

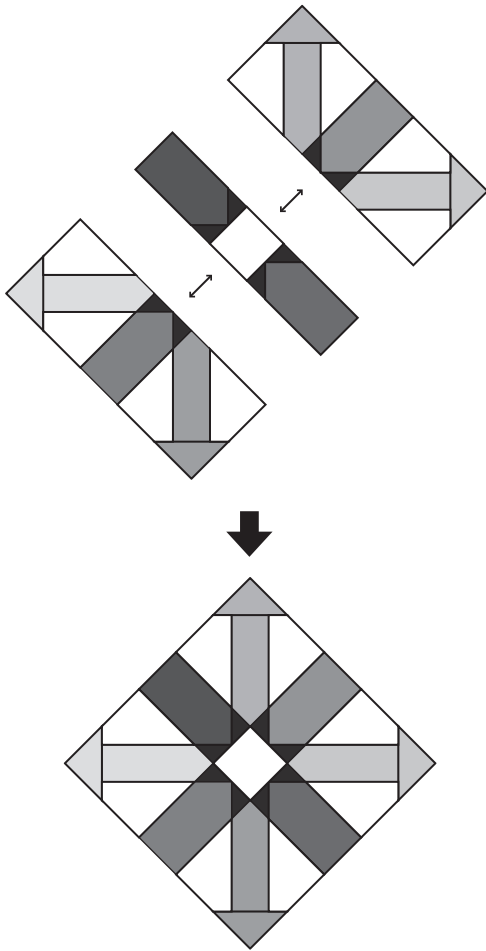

• Creare i blocchi degli angoli (quattro pezzi)

1 Cucire con A, facendo attenzione alle estremità dei segni. (Quattro pezzi)

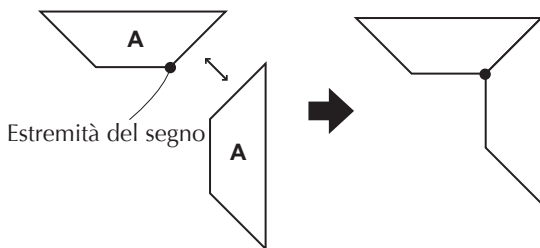

2 Mediante una cucitura a inserimento, unire con H, facendo attenzione alle estremità dei segni.

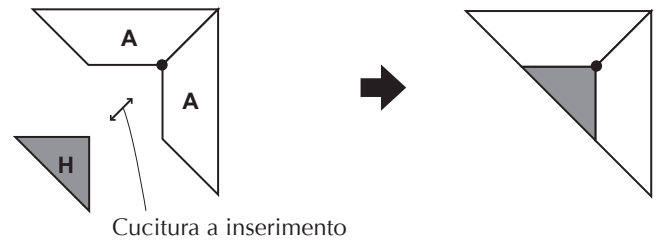

3 Come per A, A e H, creare i blocchi [A, A e B], [A, A e D] e [A, A e F].

• Cucire insieme i blocchi

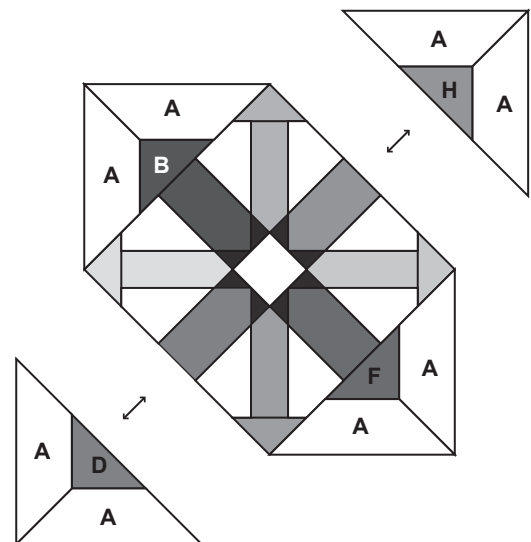

Il lavoro è terminato.

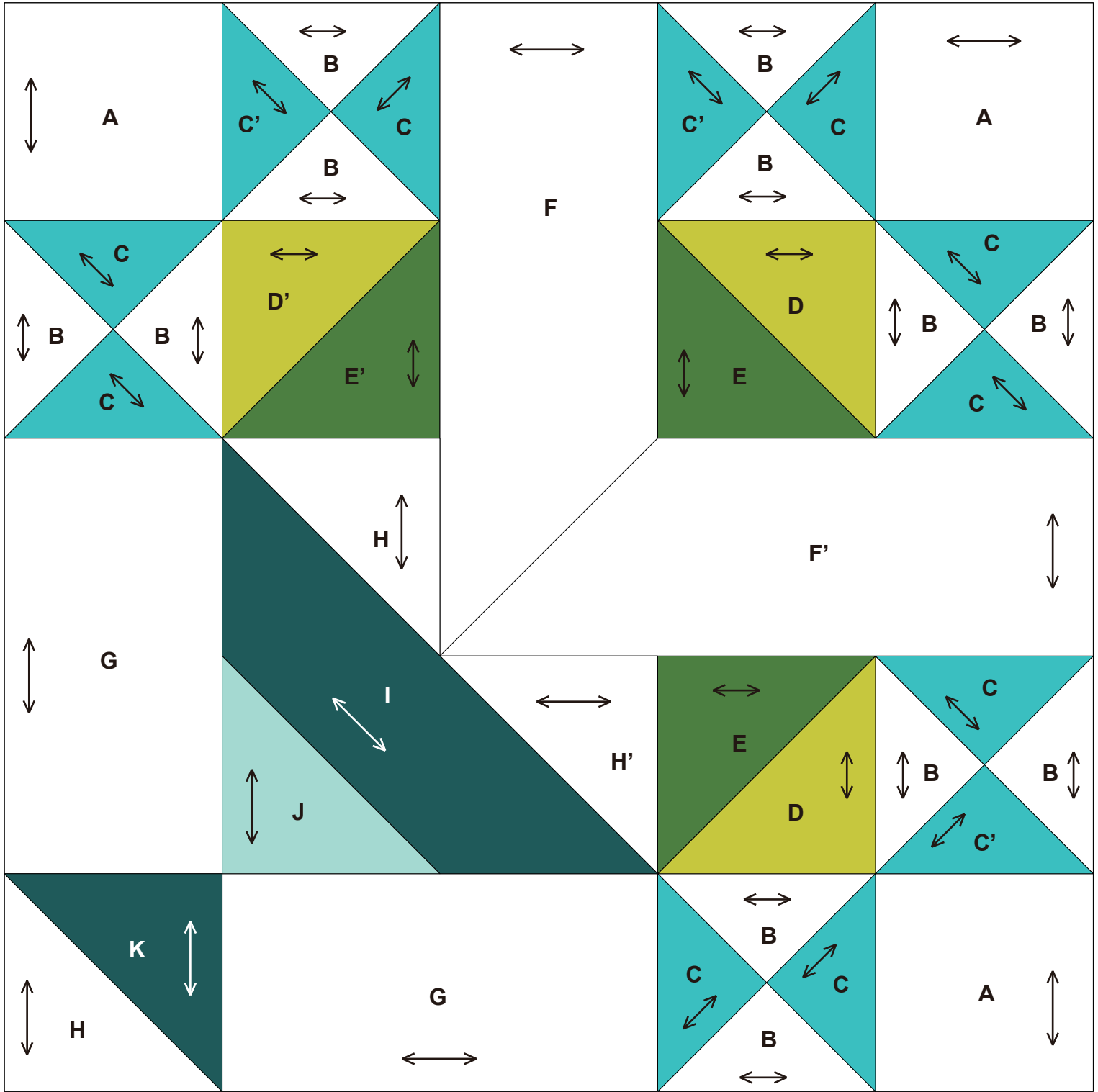

0 1 2 3 4 pollici(")

0 50 100 mm

Illustrazione del prodotto finito

←...Grana del tessuto
 ●...Estremità del segno
 200 mm × 200 mm (8"×8")

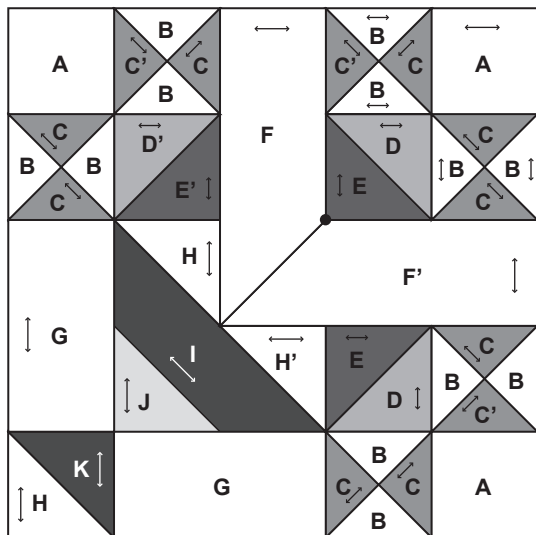

Come si realizza

• Creare i blocchi del fiore centrale

1 Cucire insieme **B**, **C** e **C'**, come illustrato in figura.

Nello stesso modo, cucire insieme **B** e **C**.

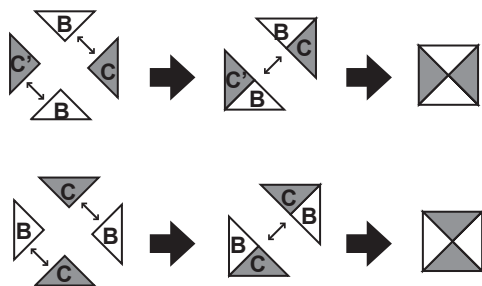

2 Cucire insieme **D** e **E**.

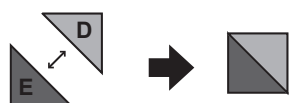

3 Cucire insieme con **A**, come illustrato in figura.

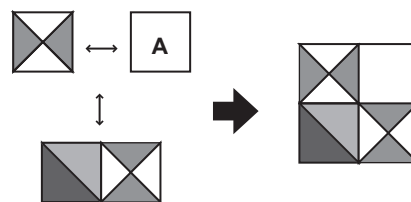

4 Facendo attenzione alle estremità dei segni, cucire insieme **F** e **F'** ed effettuare cuciture a inserimento sui blocchi realizzati.

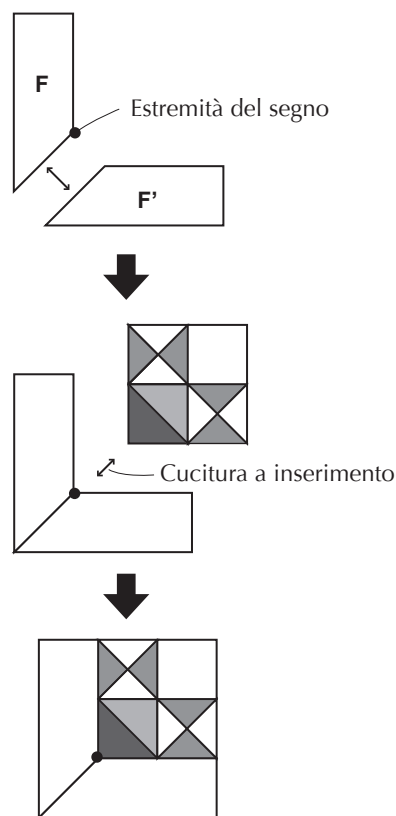

• Creare i blocchi dei fiori destro e sinistro

1 Facendo riferimento alla figura, cucire insieme i blocchi del fiore centrale.

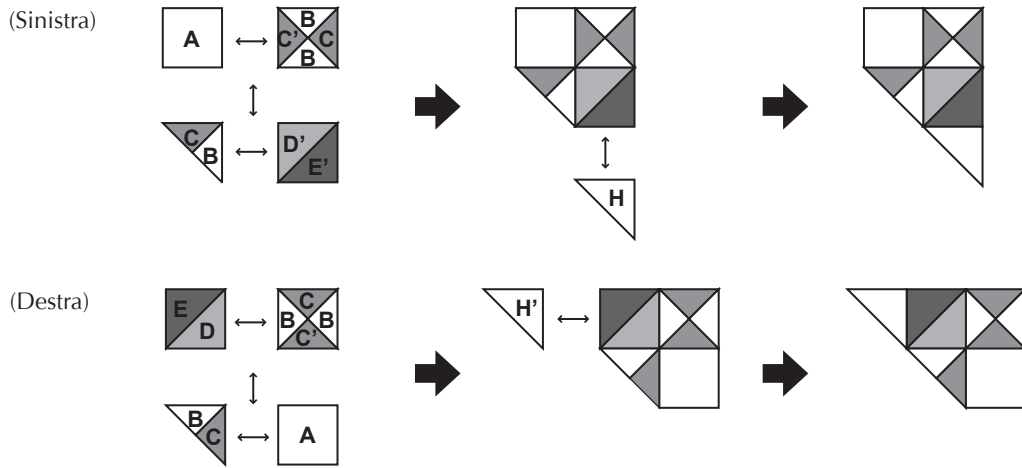

• Creare il blocco del vaso

1 Cucire insieme, come illustrato in figura.

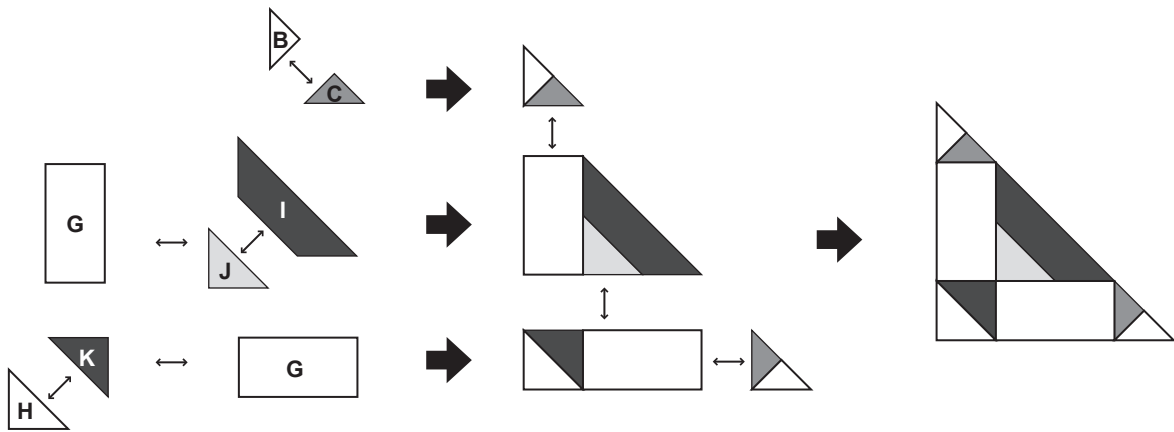

• Cucire insieme i blocchi dei fiori

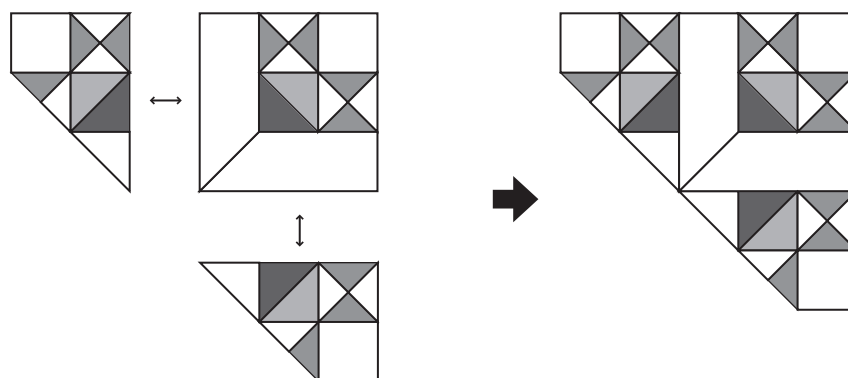

• Cucire insieme i blocchi superiore e inferiore

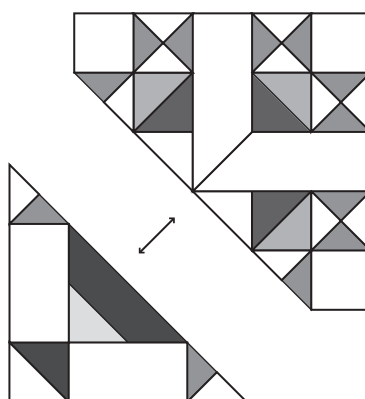

Il lavoro è terminato.

18



Illustrazione del prodotto finito

←→ ...Grana del tessuto
200 mm × 200 mm (8"×8")

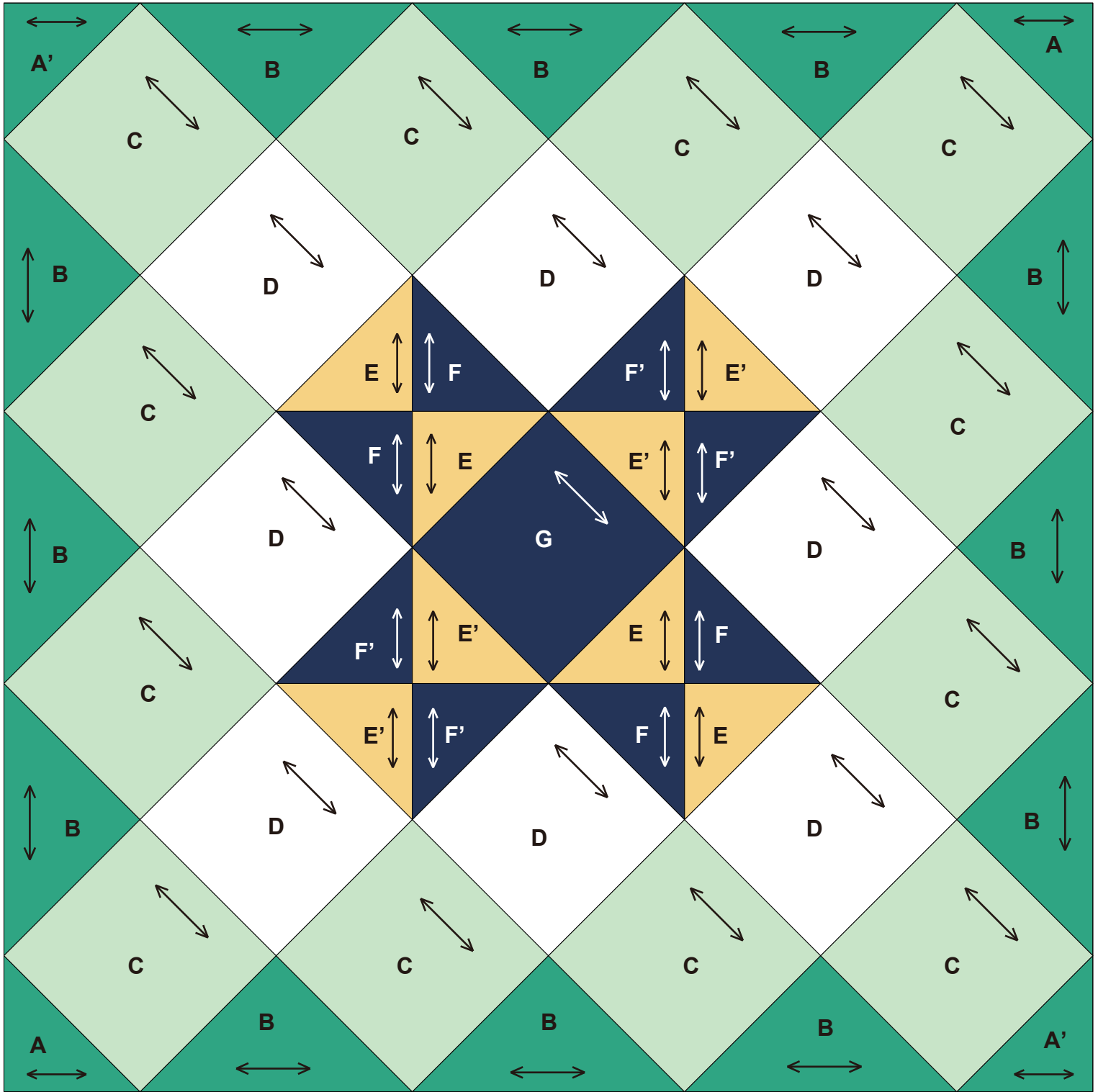
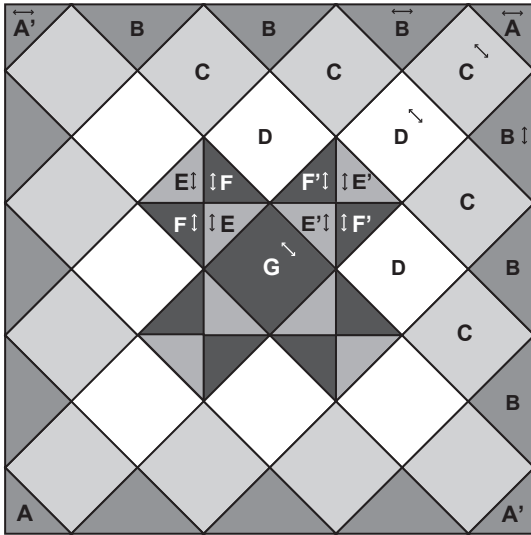

Come si realizza

• Cucire insieme i pezzi in righe diagonali

1 Impunturare insieme **B** e **C** come illustrato in figura, quindi cucire con **A**. (Due pezzi)

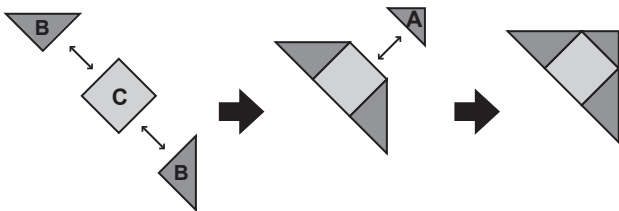

2 Cucire insieme **B**, **C** e **D**, come illustrato in figura. (Due pezzi)

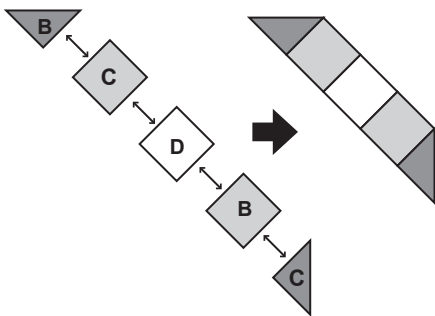

3 Impunturare insieme **E'** e **F'** come illustrato in figura, quindi cucire insieme **B**, **C** e **D**. (Due pezzi)

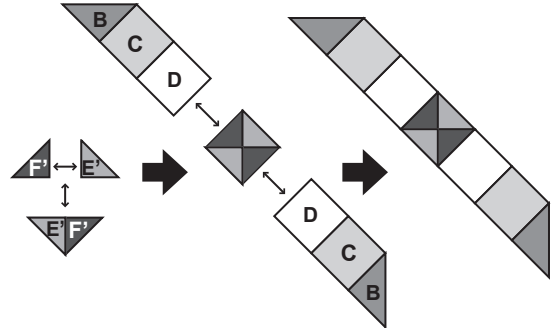

4 Cucire insieme la riga centrale, come illustrato in figura.

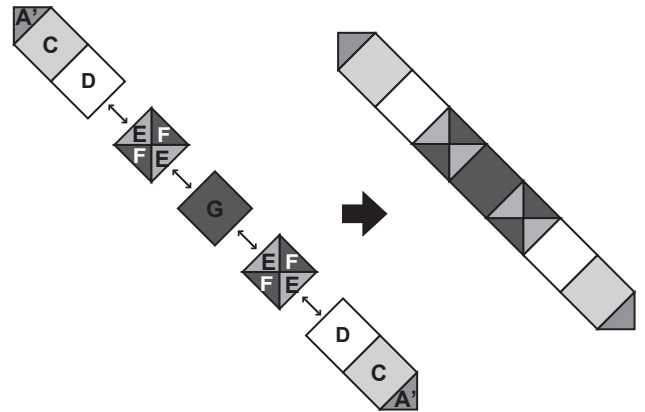

- Cucire insieme le singole righe

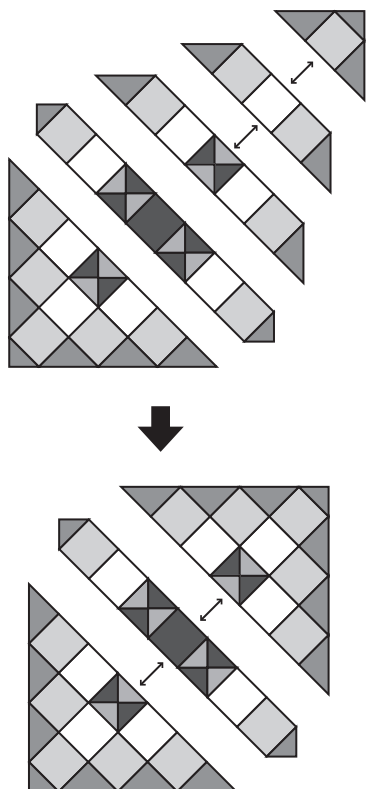

Il lavoro è terminato.

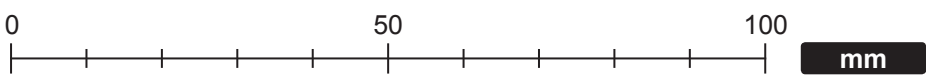
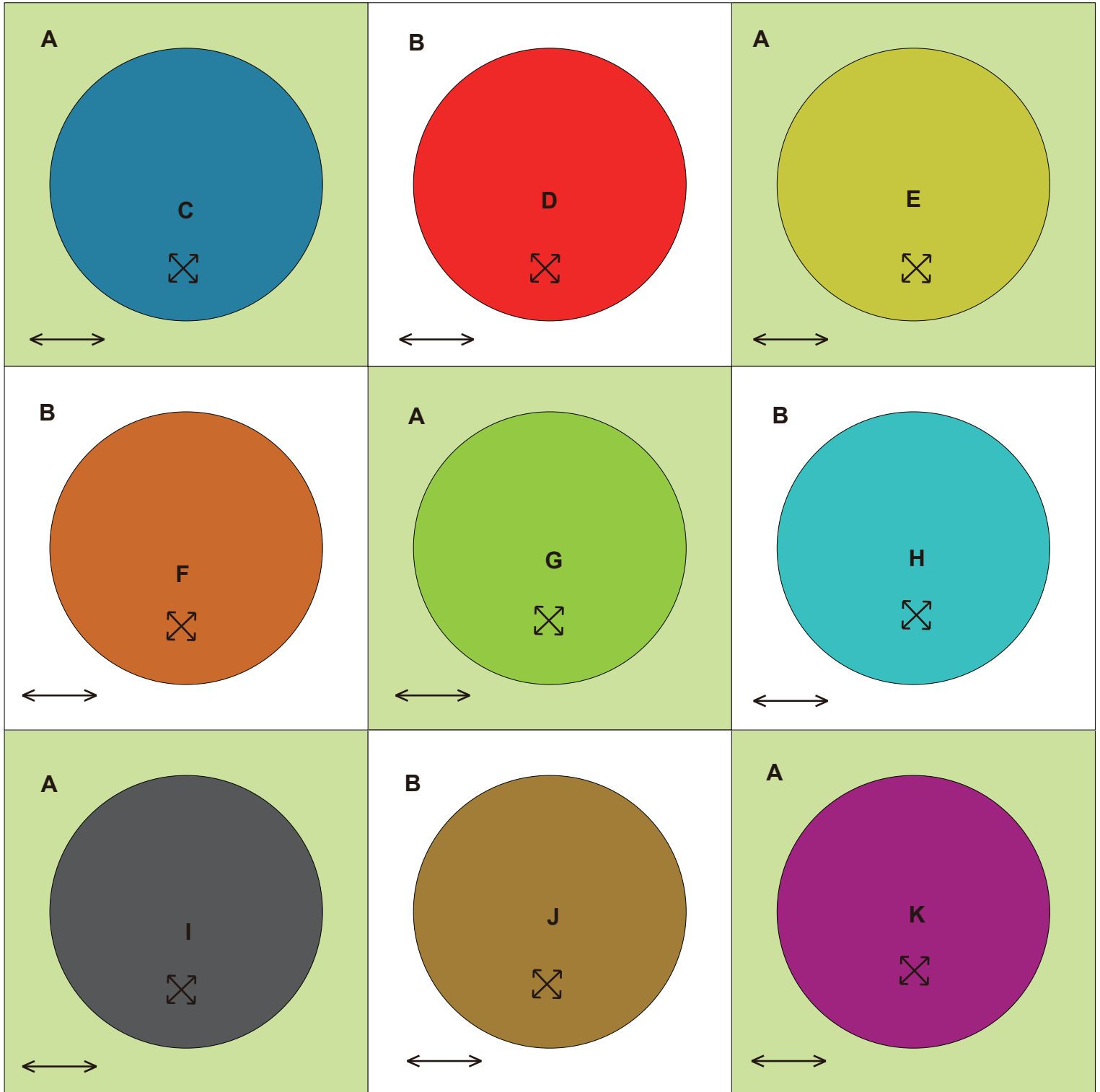

19 Reticolo

Illustrazione del prodotto finito

←→ ...Grana del tessuto
200 mm × 200 mm (8"×8")

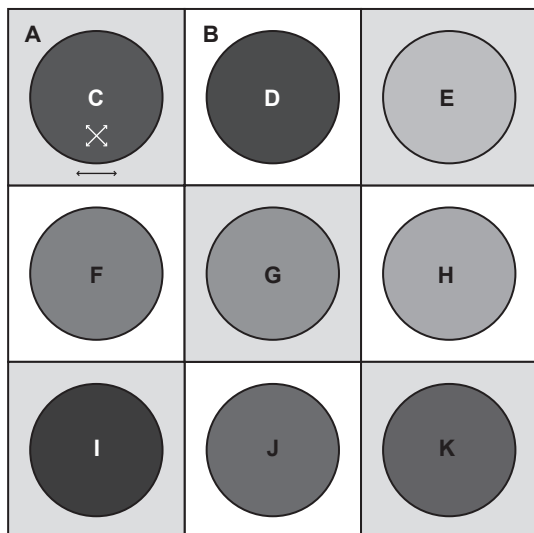

Come si realizza

• Creare le appliqué a forma di cerchio (nove pezzi)

- 1 Posizionare il disegno per la cucitura su **C, D, E, F, G, H, I, J e K**, effettuare una cucitura continua sui contorni esterni, tirarla saldamente e stirare per fare prendere forma.

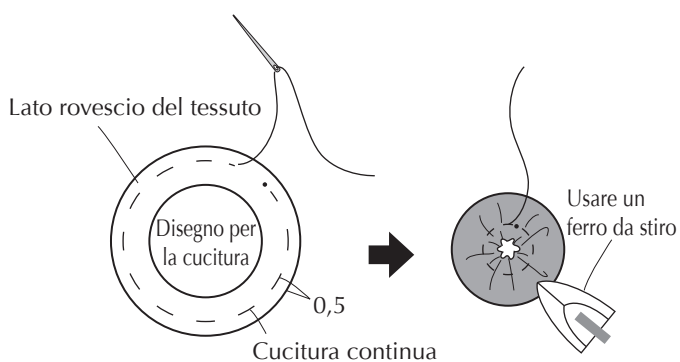

- 2 Fare un segno sui materiali di base **A e B**, quindi applicarli.

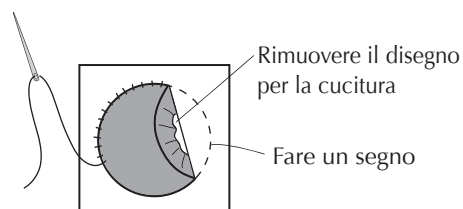

• Cucire insieme i lati dei blocchi

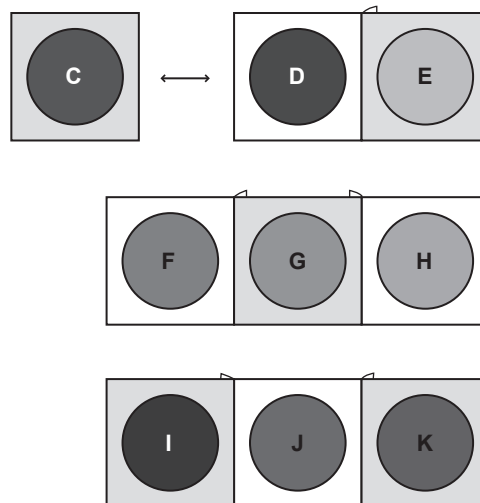

• Cucire insieme le singole righe

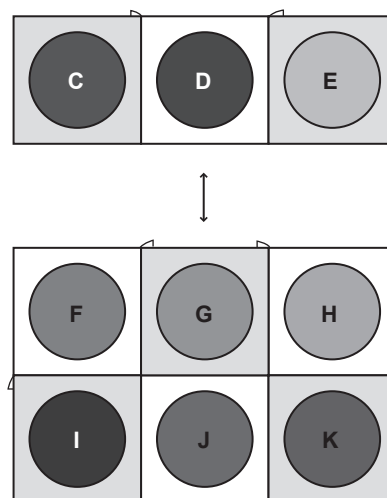

Il lavoro è terminato.



Illustrazione del prodotto finito

← ...Grana del tessuto
 ● ...Estremità del segno
 200 mm × 200 mm (8"×8")

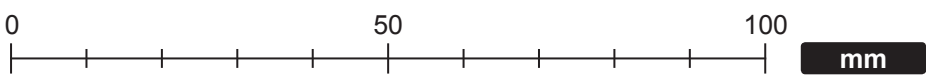
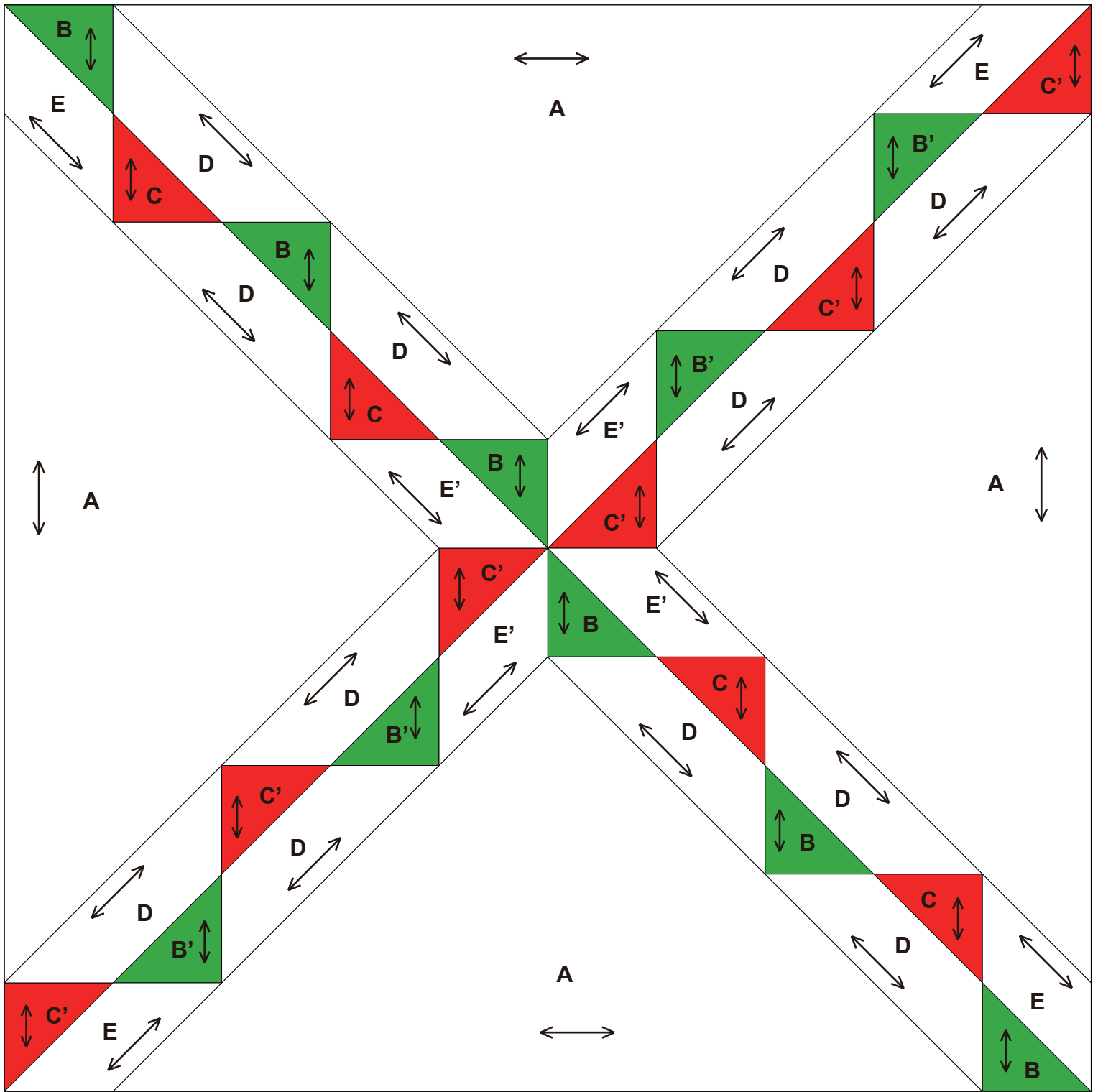
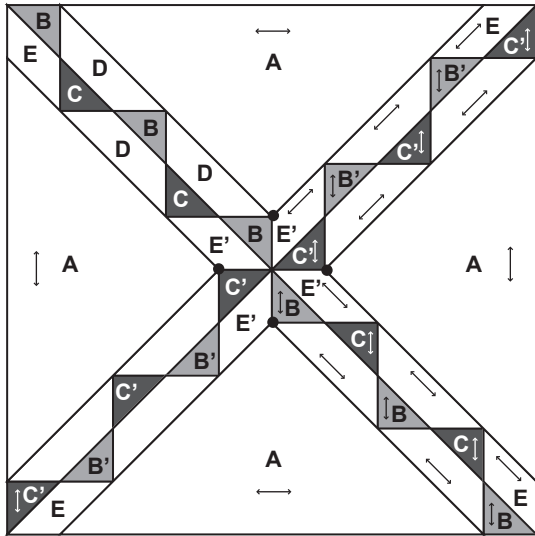

Come si realizza

• Creare i blocchi del nastro (quattro pezzi)

1 Cucire insieme B, C, D, E e E', come illustrato in figura.

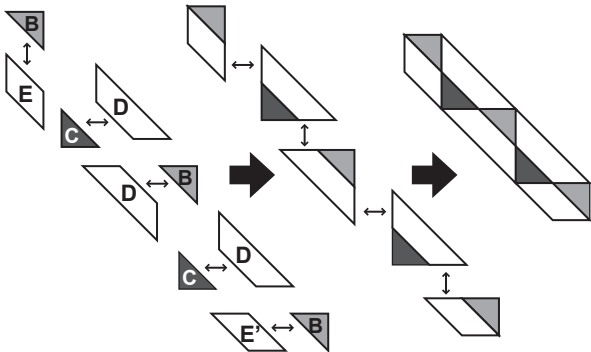

2 Facendo attenzione alle estremità dei segni, cucire insieme i blocchi del nastro come illustrato in figura.

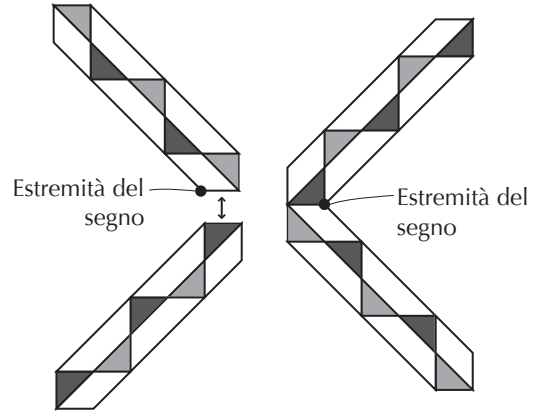

3 Mediante una cucitura a inserimento, unire con A, facendo attenzione alle estremità dei segni.

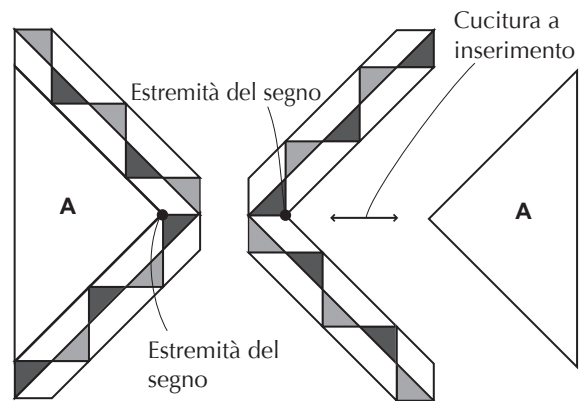

4 Cucire insieme i blocchi sinistro e destro, facendo attenzione alle estremità dei segni.

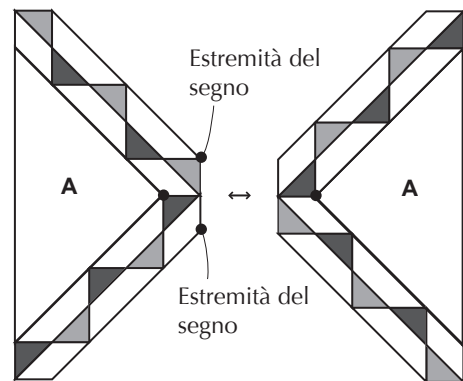

- 5 Cucire una cucitura a inserimento sul rimanente A, facendo attenzione alle estremità dei segni.

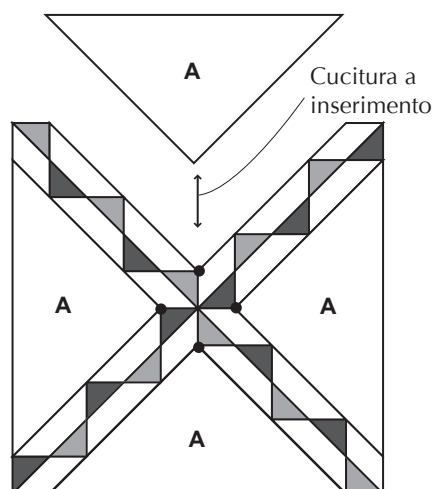

Il lavoro è terminato.

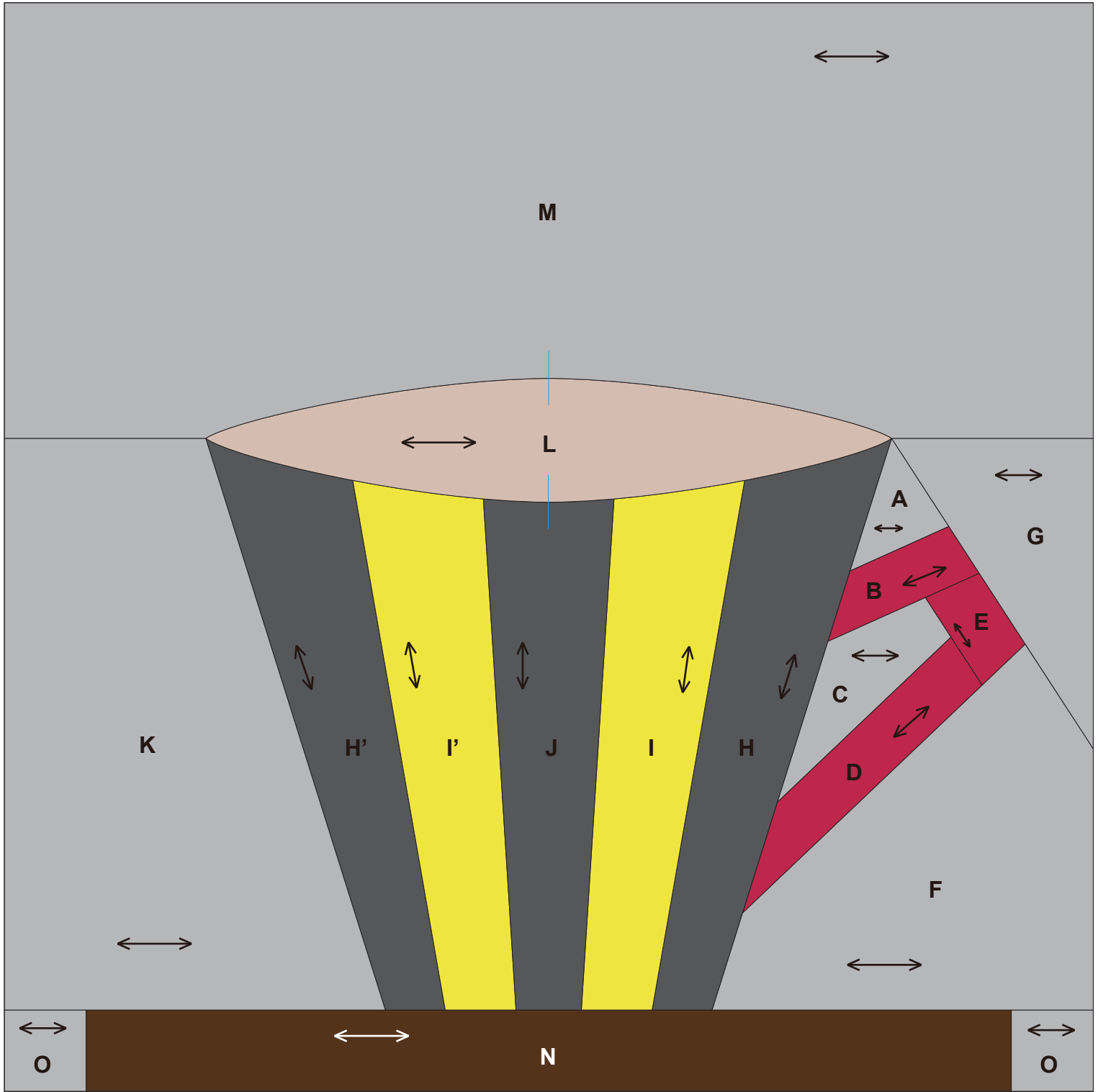

0 1 2 3 4 pollici(")

0 50 100 mm

Illustrazione del prodotto finito

←→ ...Grana del tessuto
 ● ...Estremità del segno
 200 mm × 200 mm (8"×8")

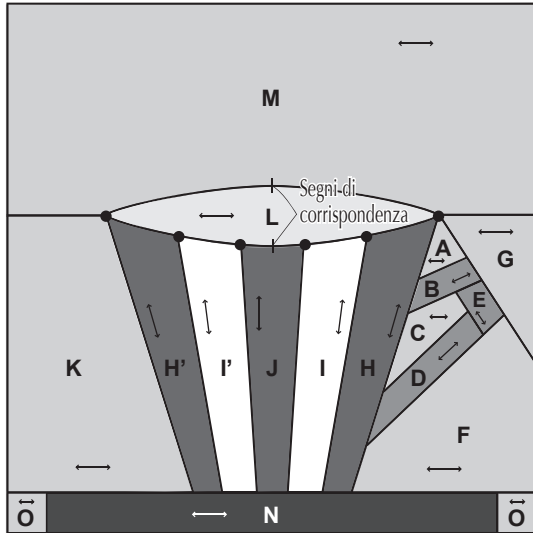

Come si realizza

• Creare il blocco della tazza

1 Impunturare **H, I, J, I'** e **H'** insieme, facendo attenzione alle estremità dei segni.

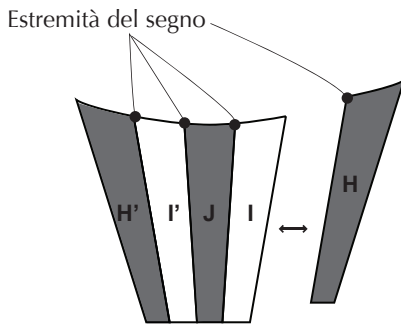

2 Creare il manico.
 Impunturare insieme **C** e **D**, quindi cucire con **E**.

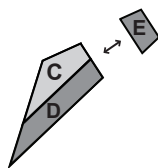

3 Impunturare insieme **A** e **B**, quindi cucire insieme **C, D** e **E**.

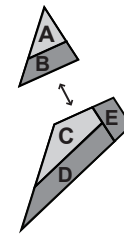

4 Cucire con **F**.

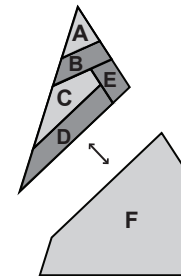

5 Cucire con **G**, facendo attenzione alle estremità dei segni.

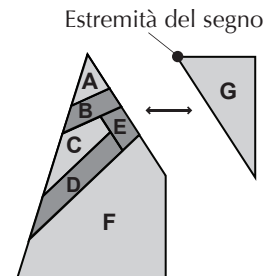

6 Cucire con il blocco del manico, facendo attenzione alle estremità dei segni.

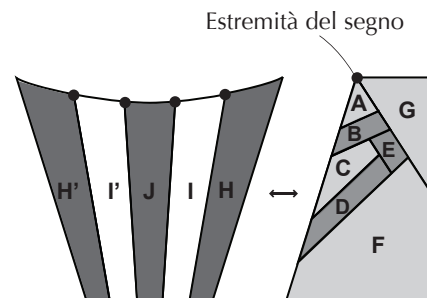

7 Cucire con **K**, facendo attenzione alle estremità dei segni.

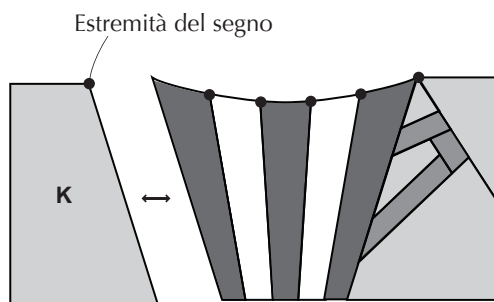

8 Mediante una cucitura a inserimento, unire con **L**.
(Far combaciare i segni di corrispondenza.)

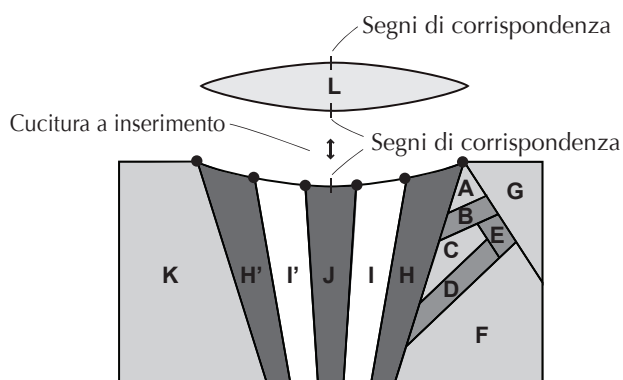

9 Mediante una cucitura a inserimento, unire con **M**, facendo attenzione alle estremità dei segni.
(Far combaciare i segni di corrispondenza.)

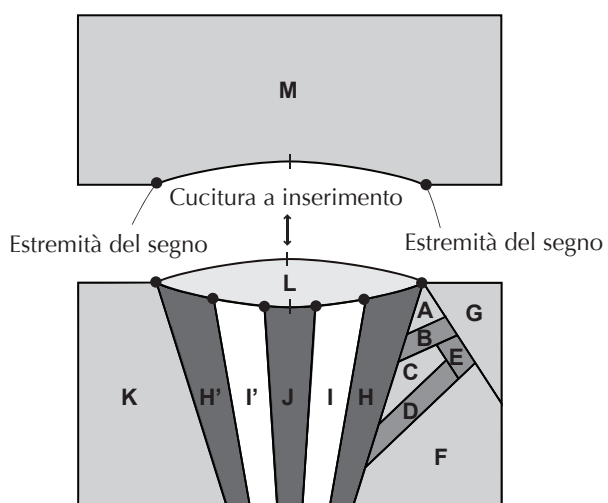

• **Creare il blocco del piattino**

1 Cucire insieme **N** e **O**.



• **Cucire insieme i blocchi superiore e inferiore**

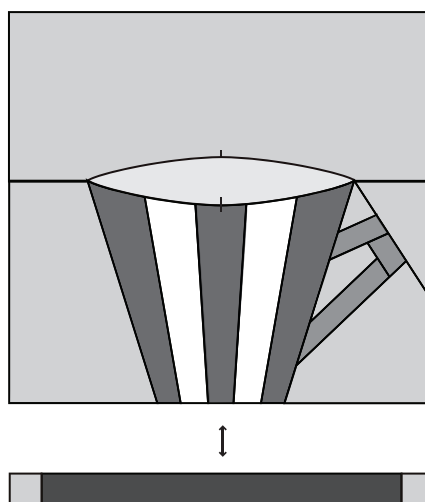

Il lavoro è terminato.

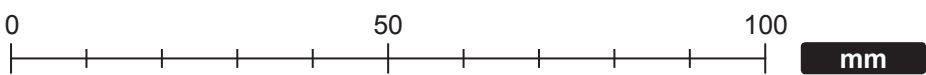
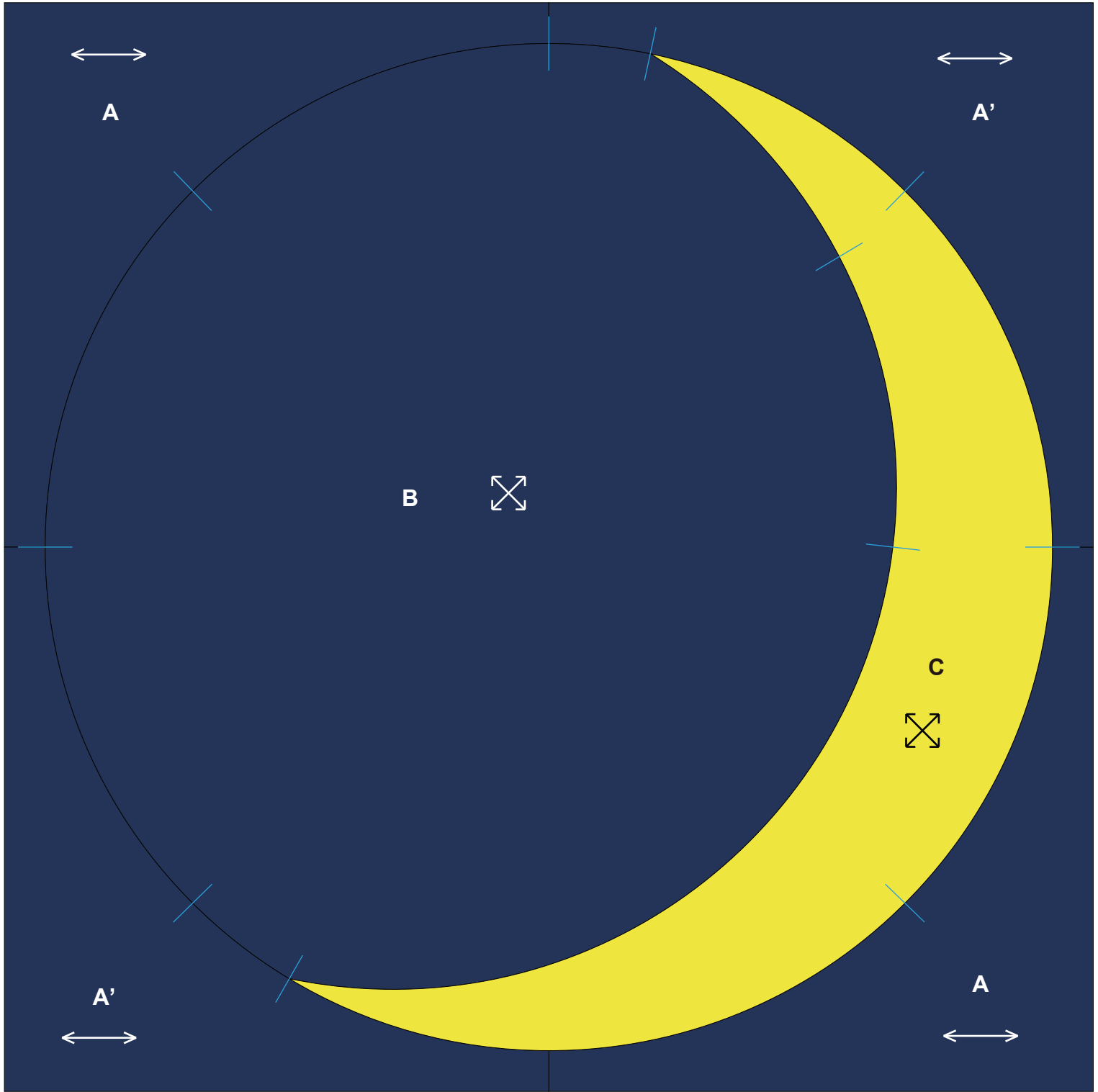

22 Luna

Illustrazione del prodotto finito

←...Grana del tessuto
200 mm × 200 mm (8"×8")

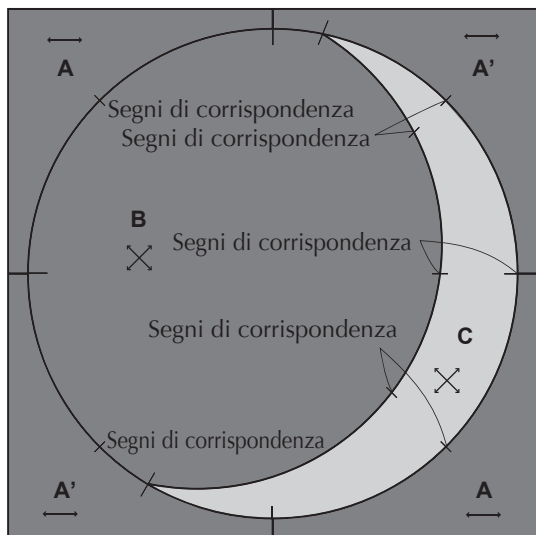

Come si realizza

• Creare il blocco della luna

- 1 Impunturare insieme **B** e **C**, facendo combaciare i segni di corrispondenza.
(Usare uno spillo per eseguire dei piccoli fori per rendere più facile la cucitura. Inoltre, effettuare una cucitura fino al margine consente di rafforzarla.)

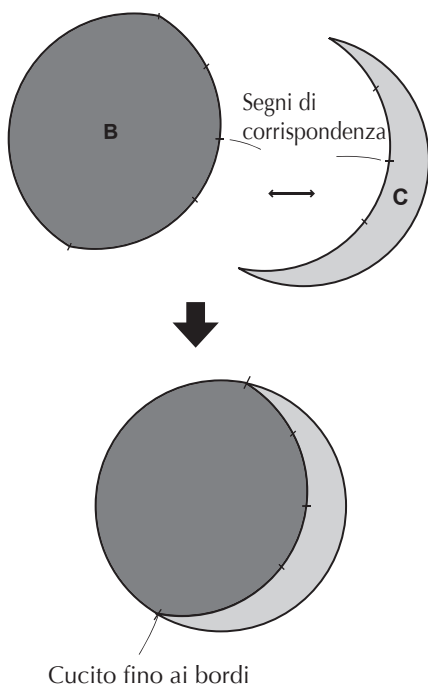

• Creare il tessuto di sfondo

- 1 Cucire insieme **A** e **A'** come illustrato in figura, quindi cucire insieme i blocchi inferiore e superiore.

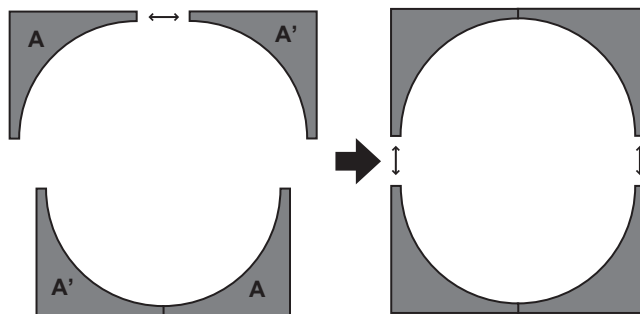

• Cucire insieme il blocco della luna e il tessuto di sfondo

- 1 Far combaciare i segni di corrispondenza e cucire insieme, dividendo il blocco della luna in quattro sezioni.
(Usare uno spillo per eseguire dei piccoli fori per rendere più facile la cucitura.)

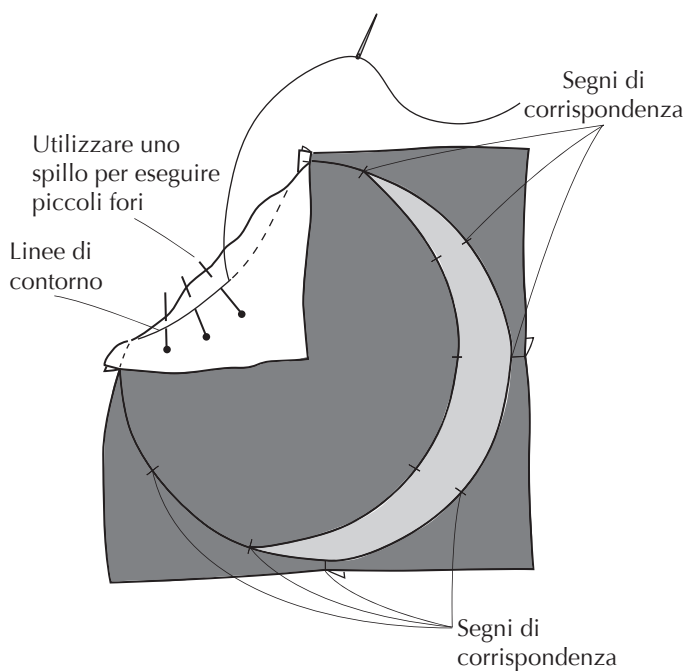

Il lavoro è terminato.



Illustrazione del prodotto finito

←→ ...Grana del tessuto
200 mm × 200 mm (8"×8")

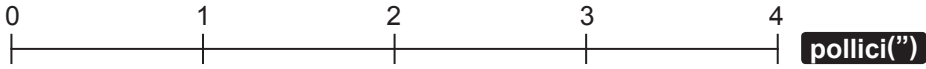
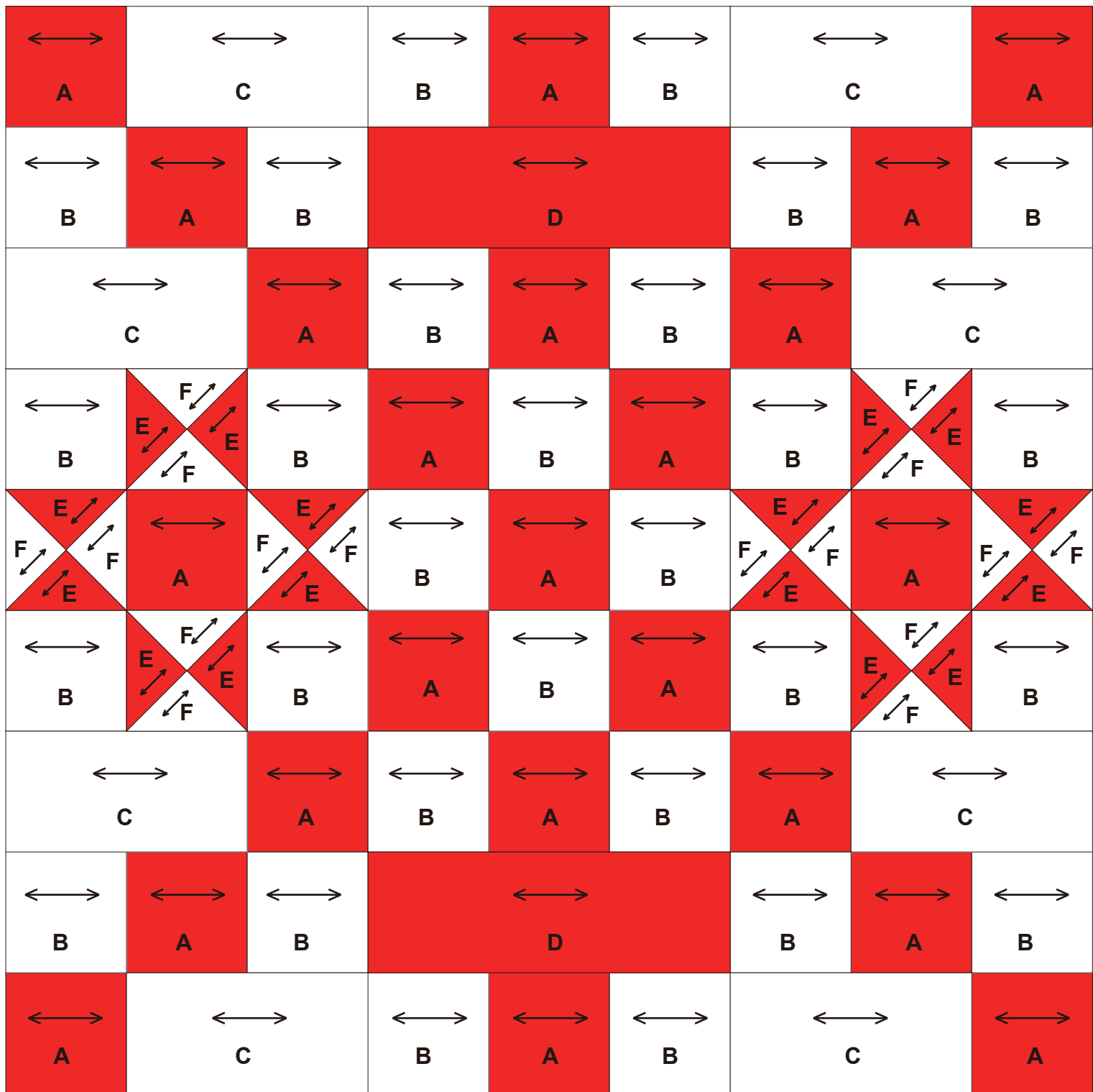
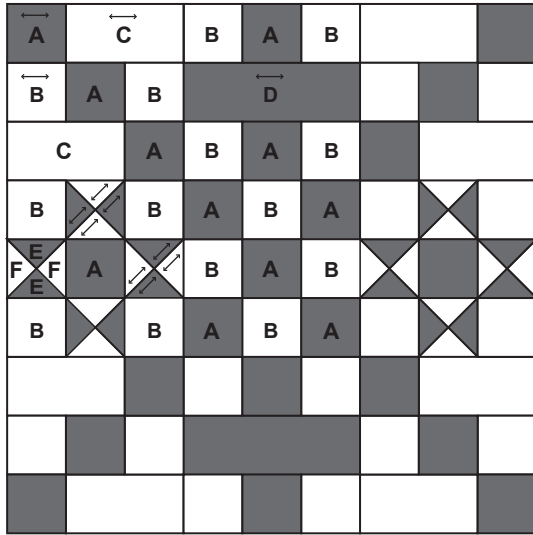

Come si realizza

• Creare nove disegni

1 Creare i disegni a croce. (Due pezzi)
Cucire insieme **A**, **B** e **D**, come illustrato in figura.

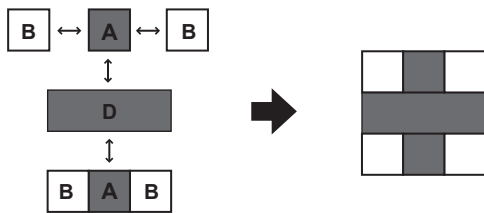

2 Creare i disegni a stella. (Due pezzi)
Impunturare insieme **E** e **F**, quindi cucire insieme **A** e **B** come illustrato in figura.

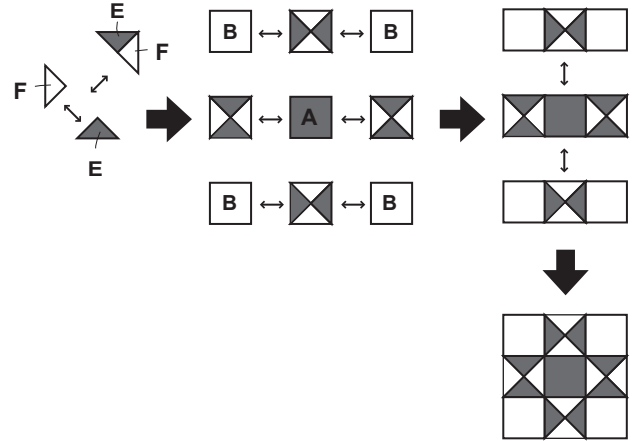

3 Creare il disegno con i nove elementi. (Un pezzo)
Cucire insieme **A** e **B**, come illustrato in figura.

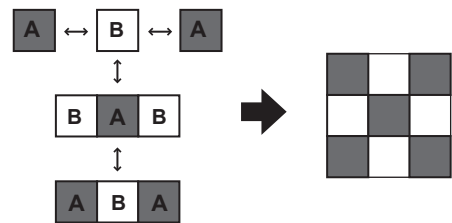

4 Creare il disegno con i quattro angoli. (Quattro pezzi)
Cucire insieme A, B e C, come illustrato in figura.

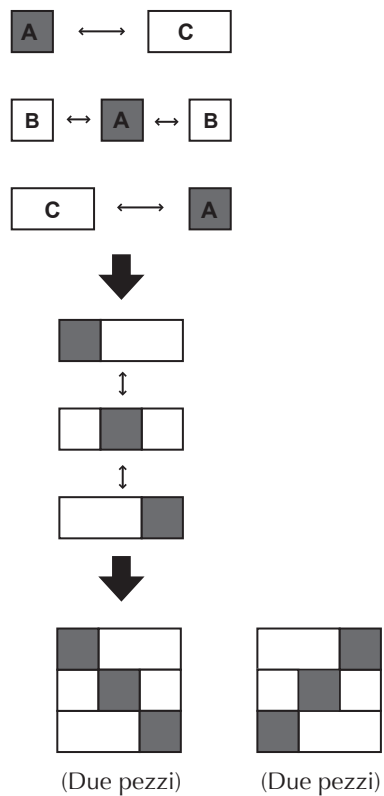

• Cucire insieme i lati dei disegni

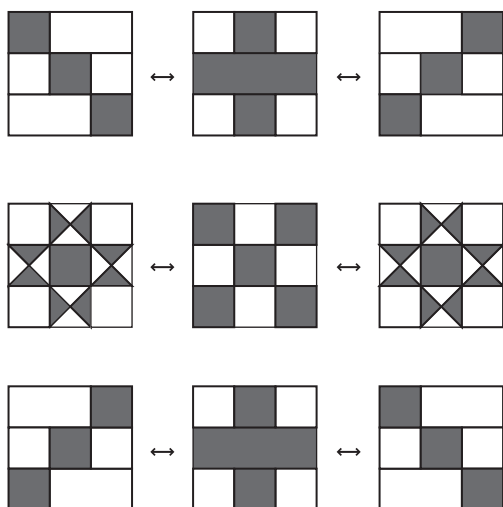

• Cucire insieme le singole righe

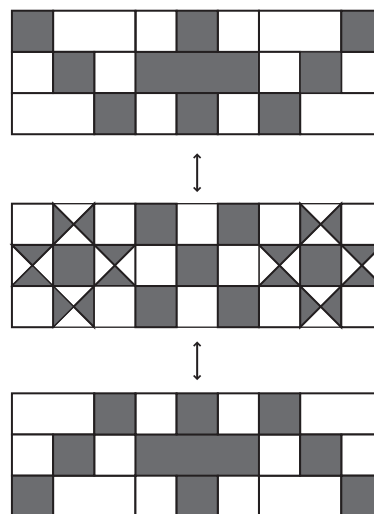

Il lavoro è terminato.



Illustrazione del prodotto finito

←→ ...Grana del tessuto
200 mm × 200 mm (8"×8")

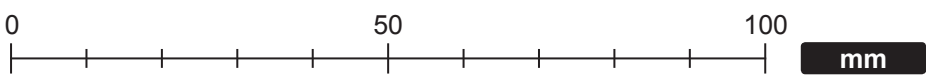
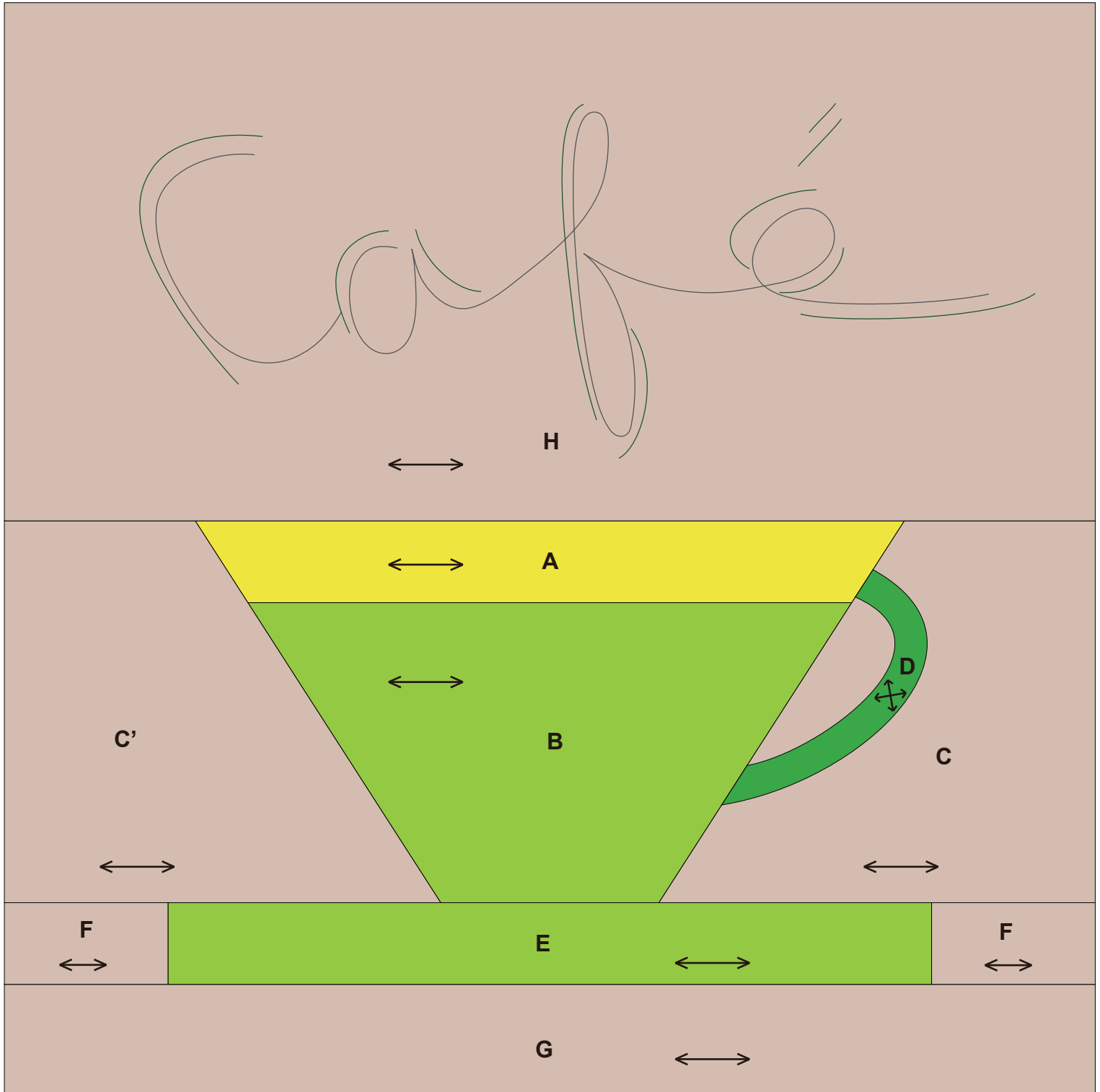
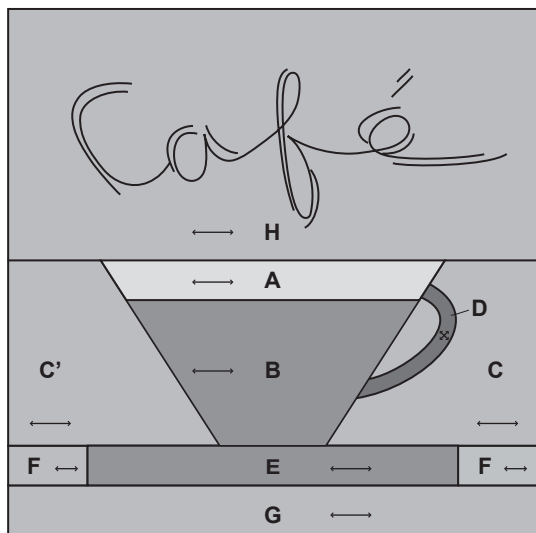

Come si realizza

• Creare i blocchi della tazza

1 Cucire insieme A e B.

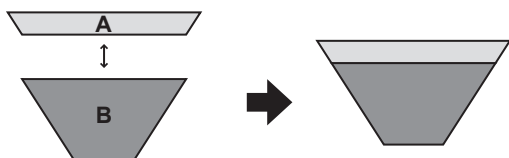

2 Applicare il manico D su C.
Posizionare il disegno per la cucitura D sul lato rovescio del tessuto e stirarlo per far prendere forma.
(Praticare i tagli nel margine di cucitura.)

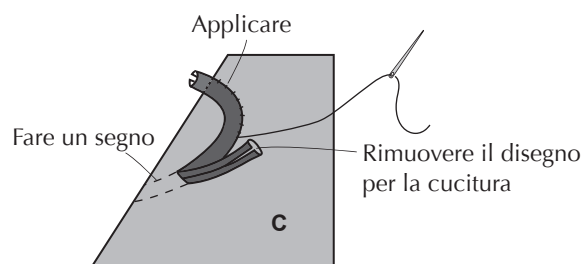
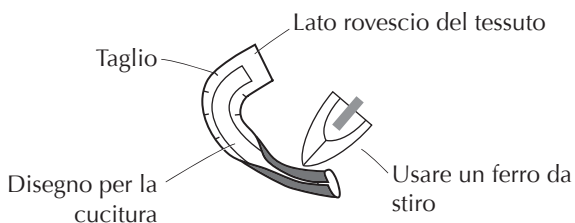

3 Cucire insieme C e C'.

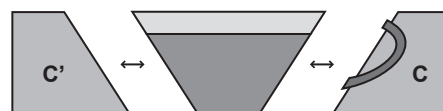

4 Cucire insieme E e F.



5 Cucire insieme, come illustrato in figura.

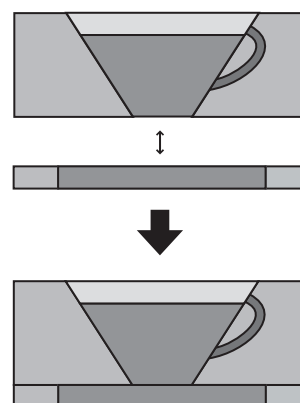

- Cucire insieme l'intero schema, e ricamarlo

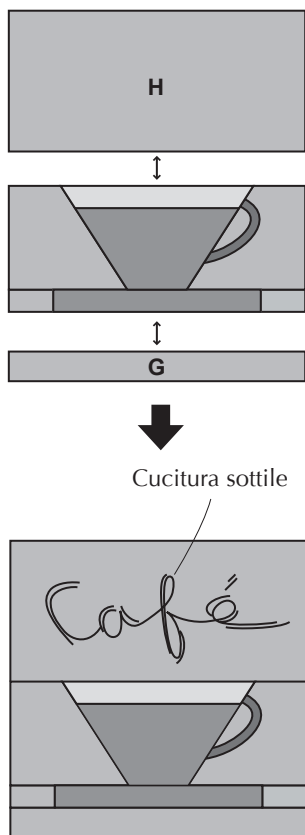

Il lavoro è terminato.



Illustrazione del prodotto finito

←→ ...Grana del tessuto
200 mm × 200 mm (8"×8")

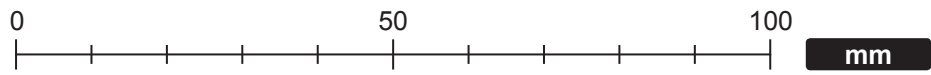
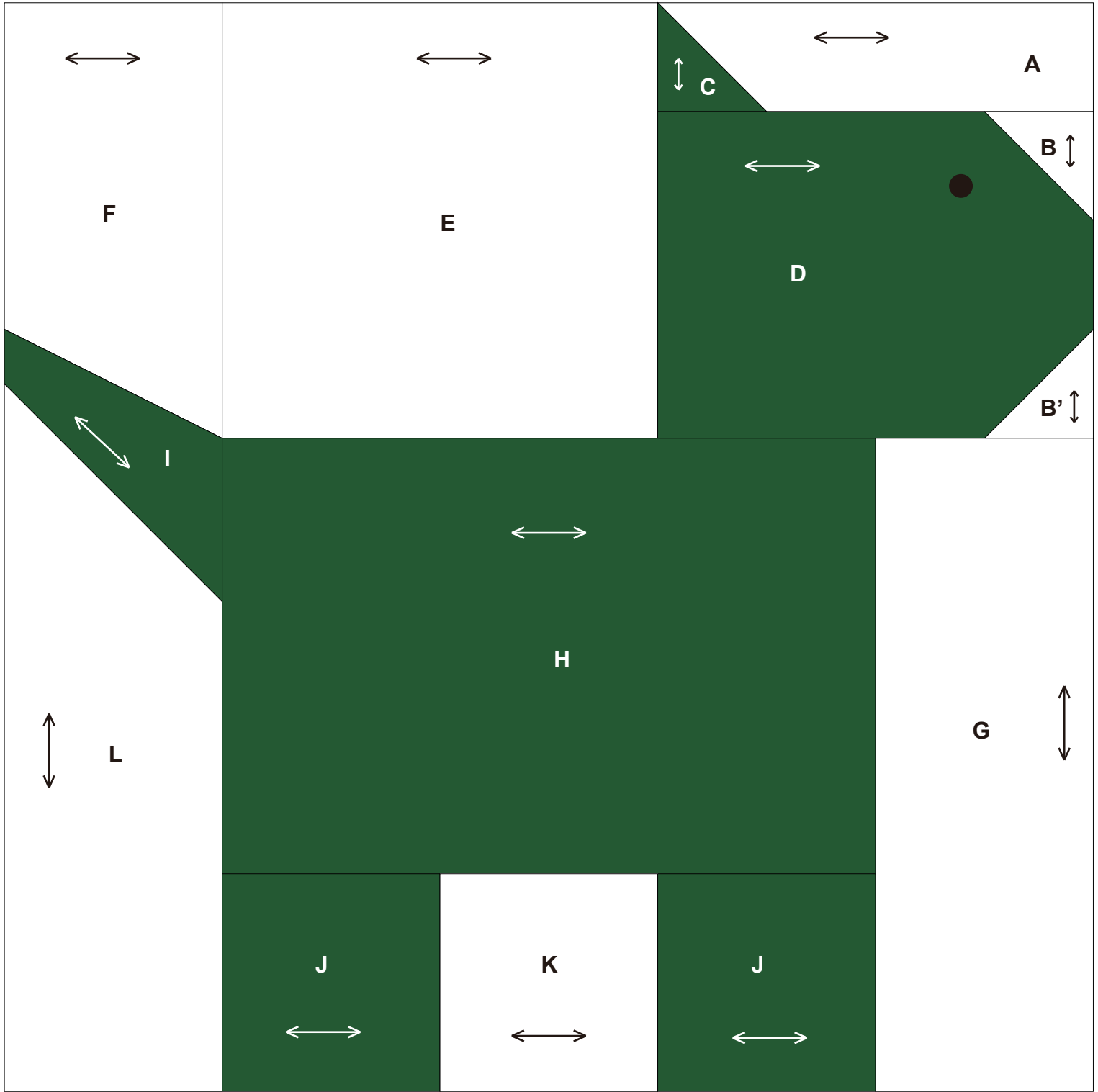
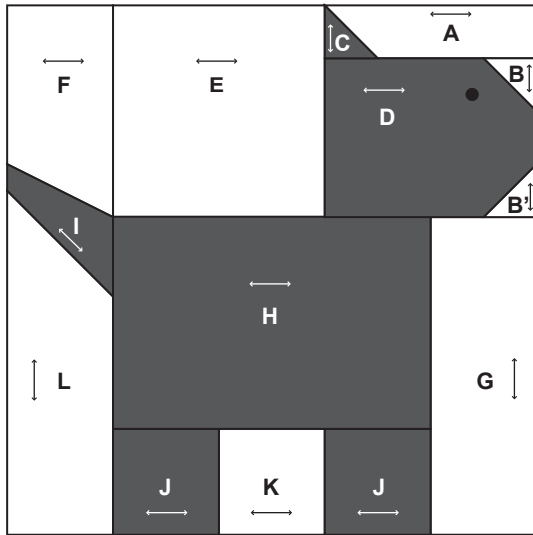

Come si realizza

• Creare il blocco della testa

1 Cucire insieme A e C.



2 Cucire insieme B, B' e D.

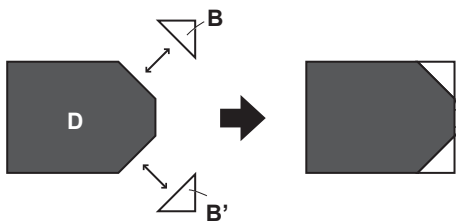

3 Cucire insieme, come illustrato in figura.

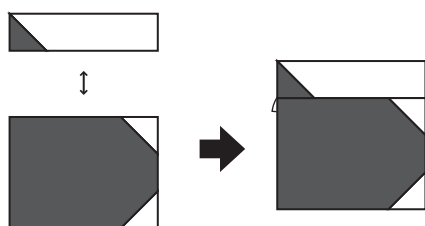

4 Cucire con E.

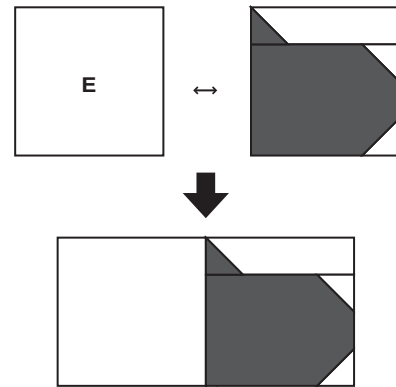

• Creare il blocco del corpo

1 Cucire insieme K e J.

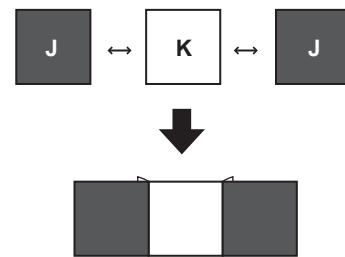

2 Cucire con H.

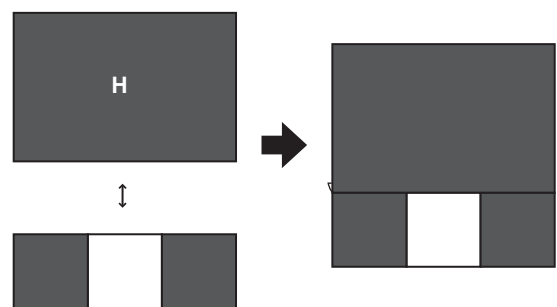

3 Cucire con G.

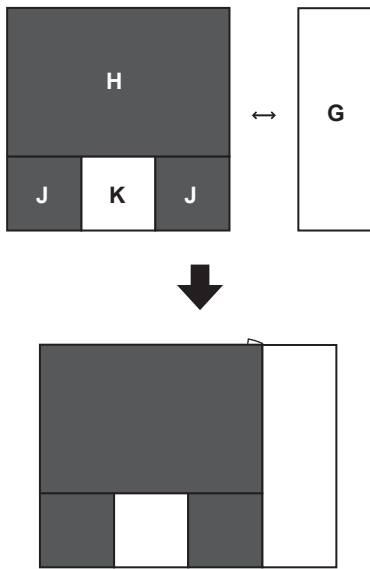

• **Creare il blocco della coda**

1 Cucire insieme F, I e L.

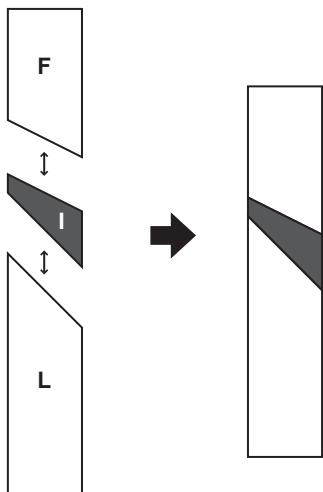

• **Cucire insieme l'intero schema, e ricamare gli occhi**

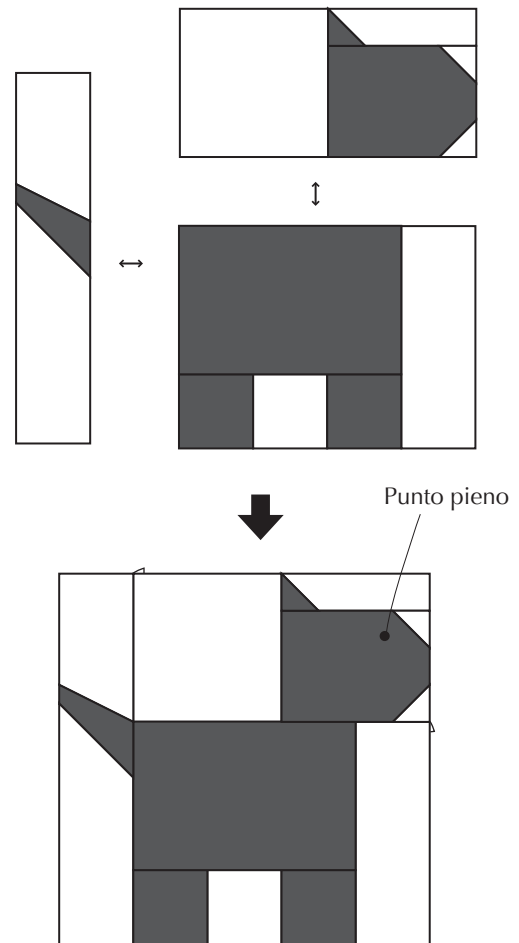

Il lavoro è terminato.



Illustrazione del prodotto finito

←→ ...Grana del tessuto
200 mm × 200 mm (8"×8")

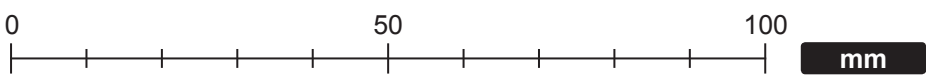
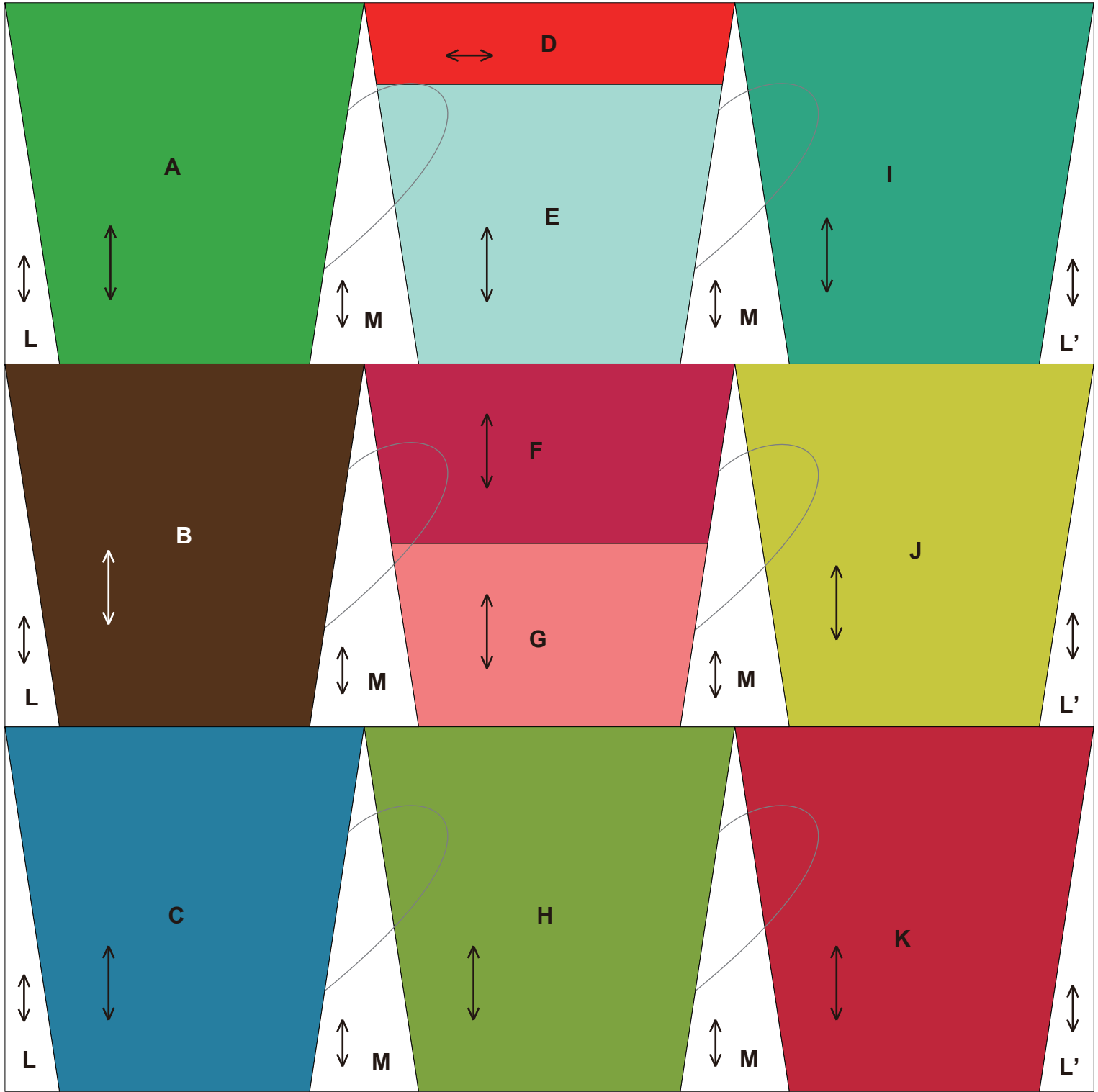
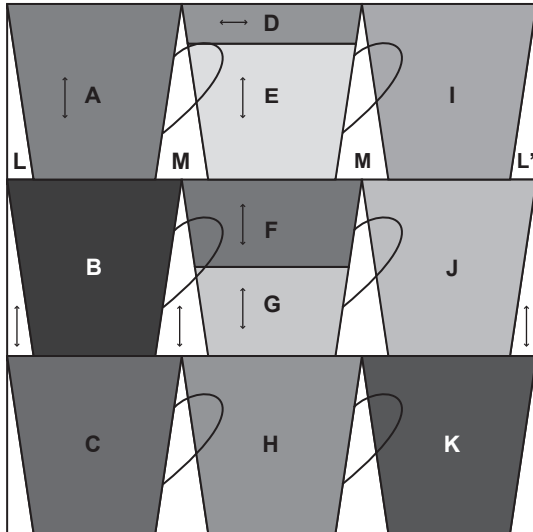

Come si realizza

• Creare un disegno di nove tazze colorate

1 Cucire insieme D e E.

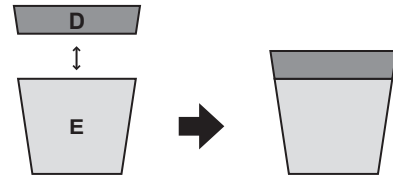

2 Cucire insieme F e G.

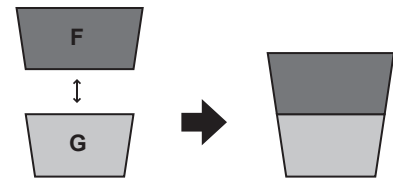

• Cucire insieme le tazze e cucirle insieme sui lati con L, L' e M

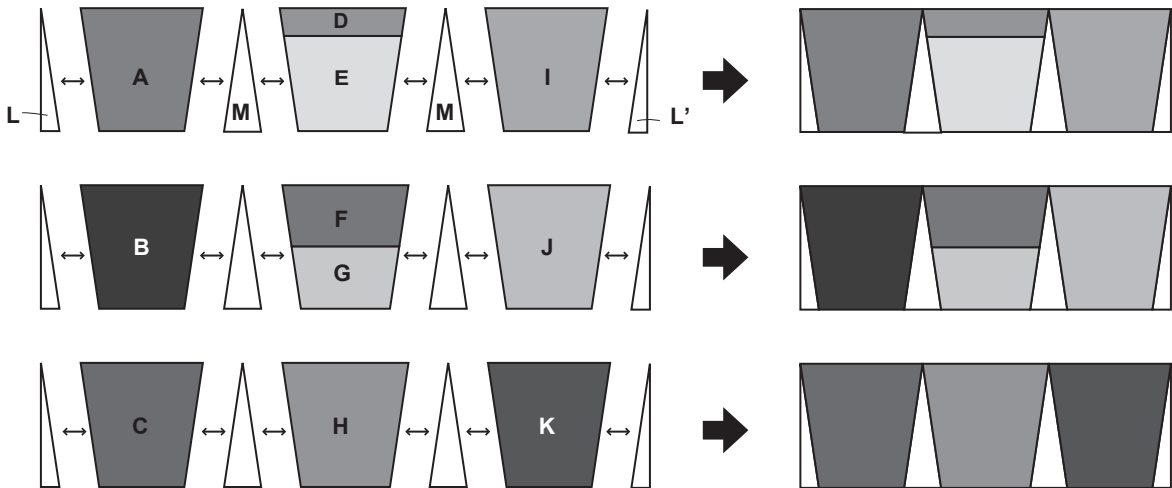

- Cucire insieme le singole righe e ricamare i manici

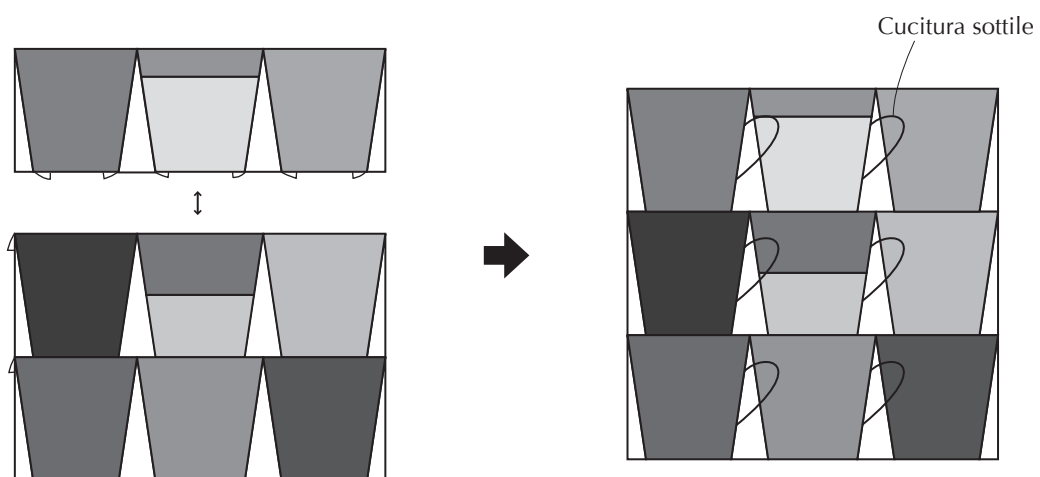

Il lavoro è terminato.

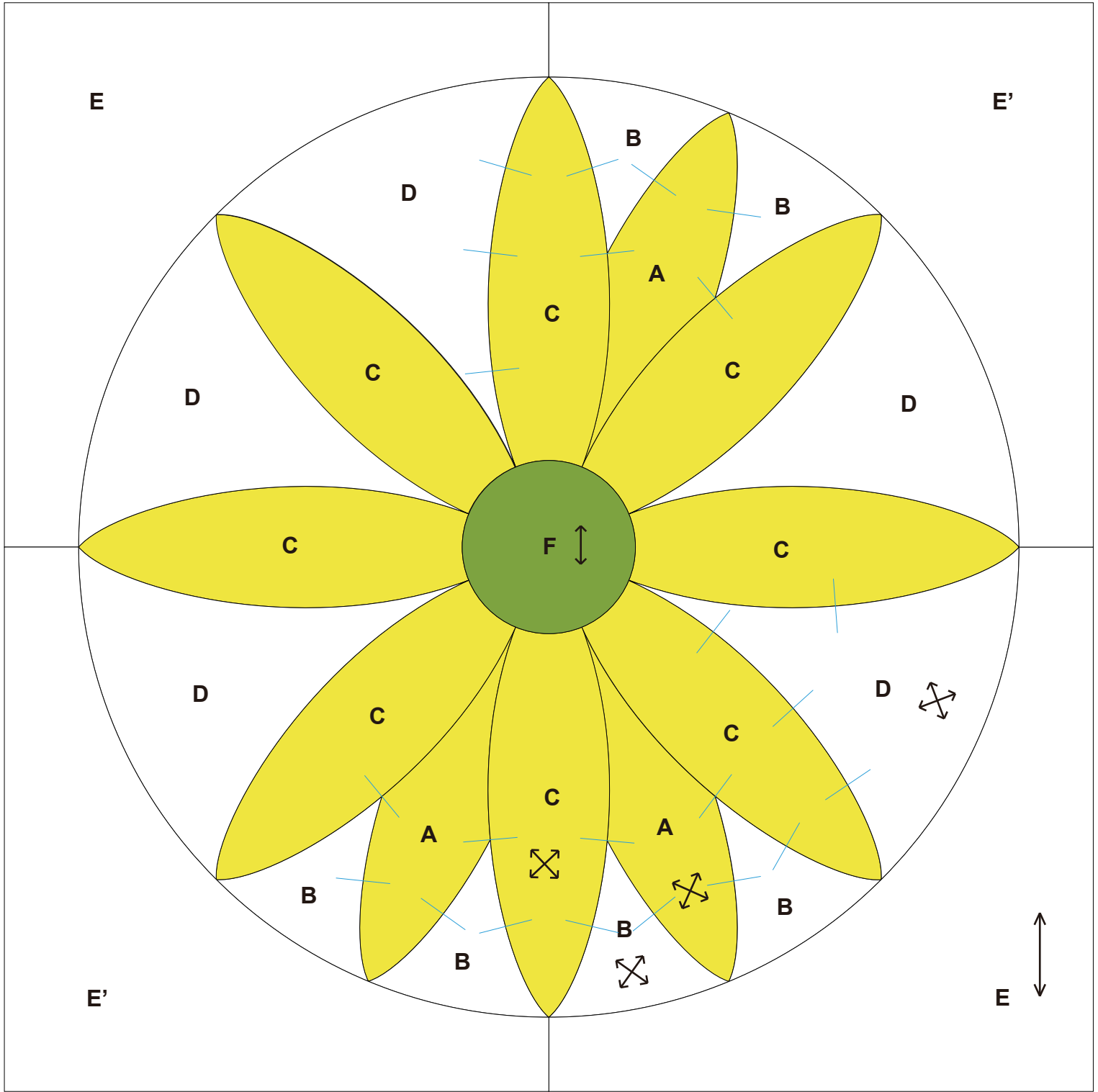

0 1 2 3 4 pollici(")

0 50 100 mm

Illustrazione del prodotto finito

← ...Grana del tessuto
200 mm × 200 mm (8"×8")

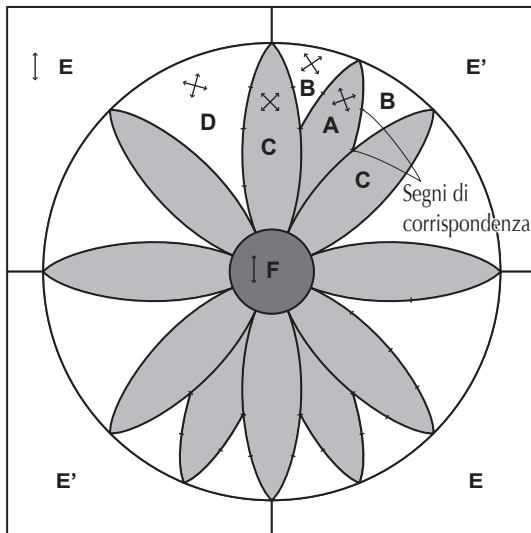

Come si realizza

- Cucire insieme separatamente i tre blocchi dei petali della margherita (1, 2 e 3)

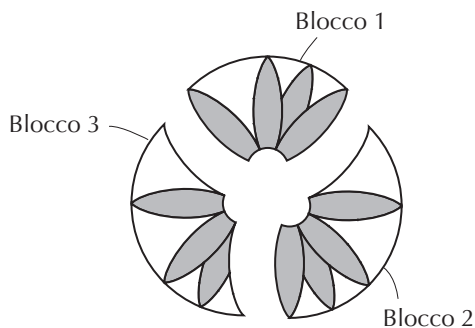

- 1 Cucire insieme **A** e **B**, facendo attenzione ai segni di corrispondenza. Piegare i margini di cucitura sul lato **A**.

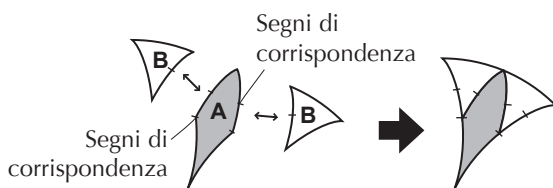

- 2 Cucire con **C**. Piegare i margini di cucitura sul lato **C**.

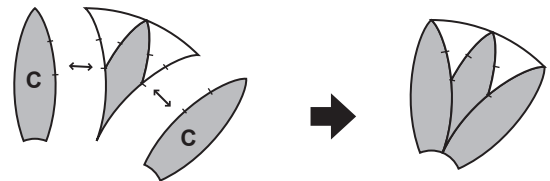

- 3 Cucire con **D**. Piegare i margini di cucitura sul lato **C**.

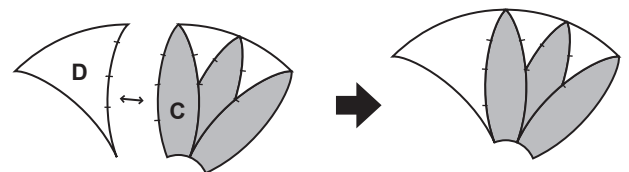

- 4 Cucire con **C**. Piegare i margini di cucitura sul lato **C**.

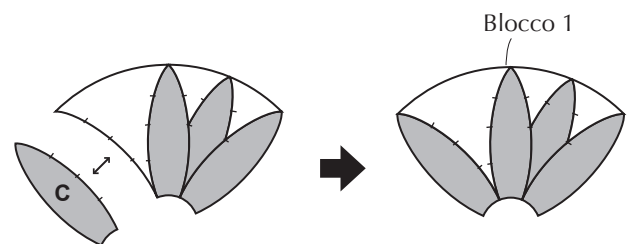

- 5 Allo stesso modo, creare i blocchi 2 e 3, quindi cucire insieme i blocchi 1, 2 e 3. Piegare i vari margini di cucitura sul lato **C**.

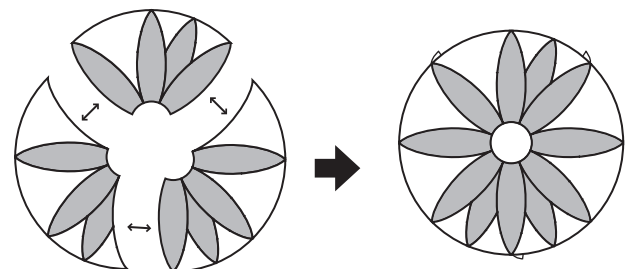

• Creare il tessuto di sfondo

1 Cucire insieme E e E'. (Due pezzi)

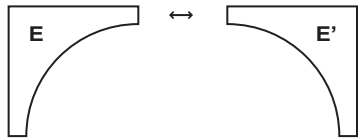

2 Cucire insieme i blocchi superiore e inferiore.

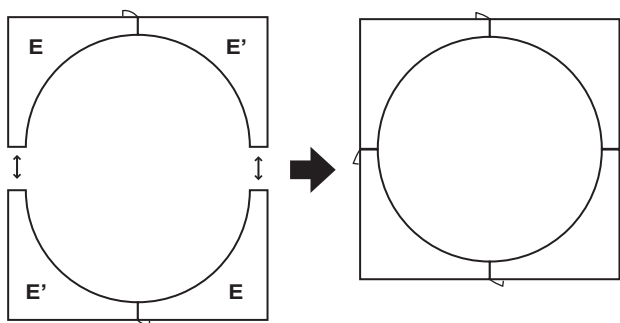

• Cucire insieme i blocchi della margherita e il tessuto di sfondo, suddividendolo in quattro parti

1 Far combaciare i segni di corrispondenza, bucherellare con uno spillo e cucire. (Usare uno spillo per eseguire dei piccoli fori per rendere più facile la cucitura.)
Piegare i margini di cucitura verso il centro.

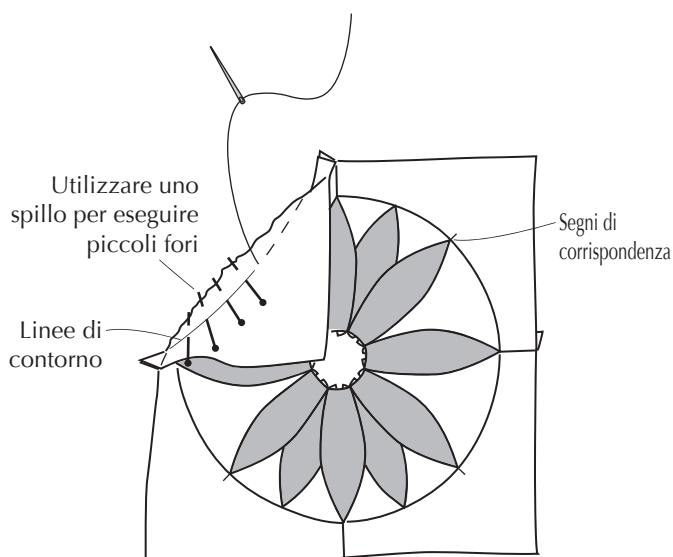

• Applicare la parte centrale del fiore

1 Posizionare il disegno per la cucitura sul lato rovescio del tessuto, tirare con decisione le cucitura continua sul margine di cucitura, quindi stirare per far prendere forma.

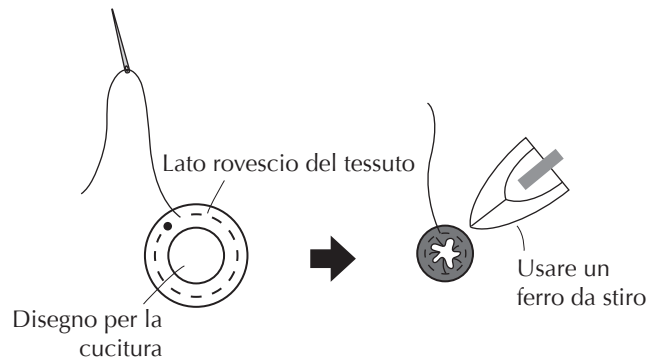

2 Applicare al centro del fiore.

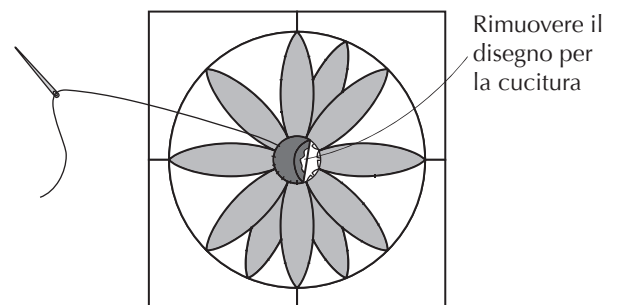

Il lavoro è terminato.

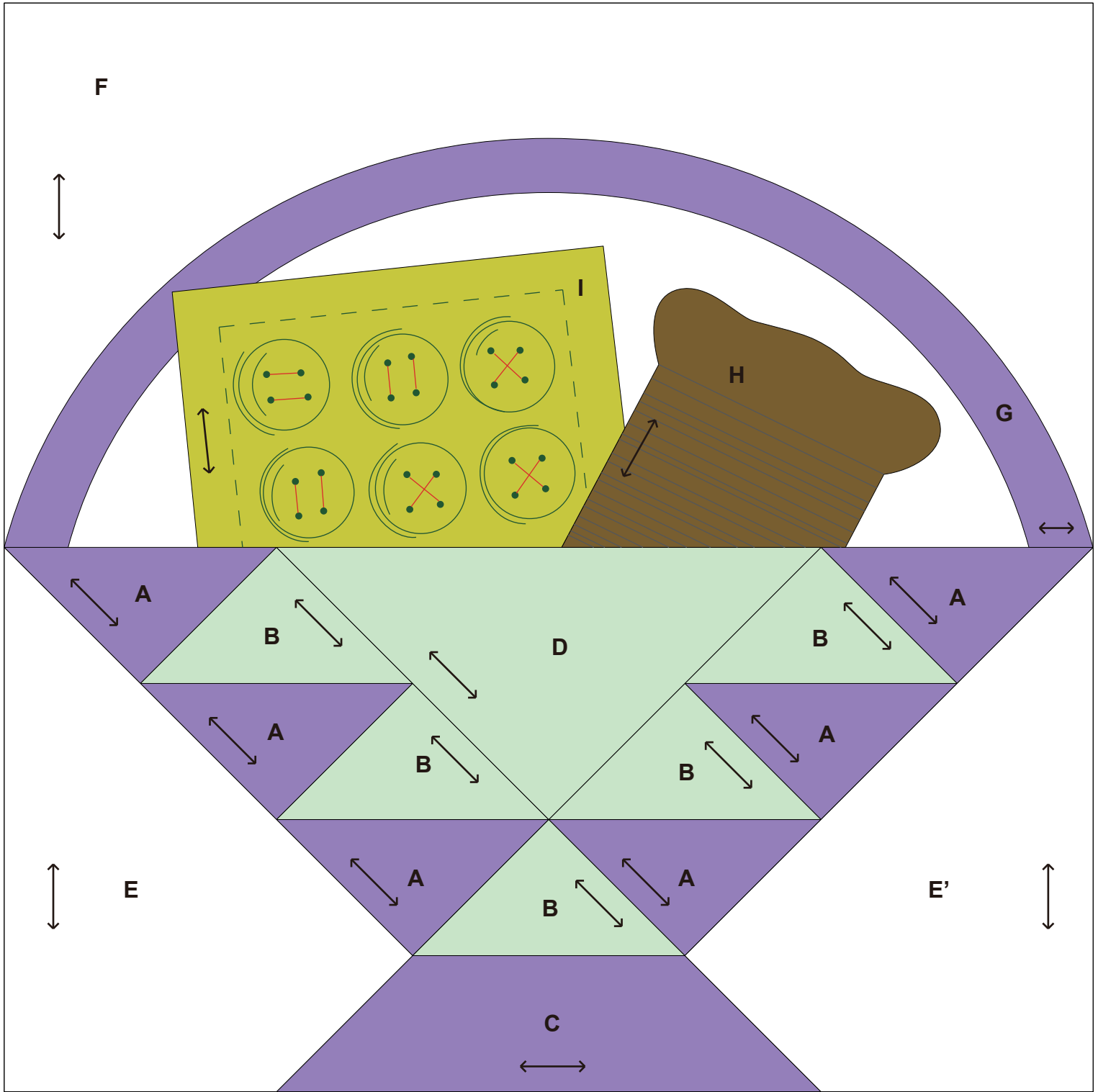

0 1 2 3 4 pollici(")

0 50 100 mm

Illustrazione del prodotto finito

←...Grana del tessuto
200 mm × 200 mm (8"×8")

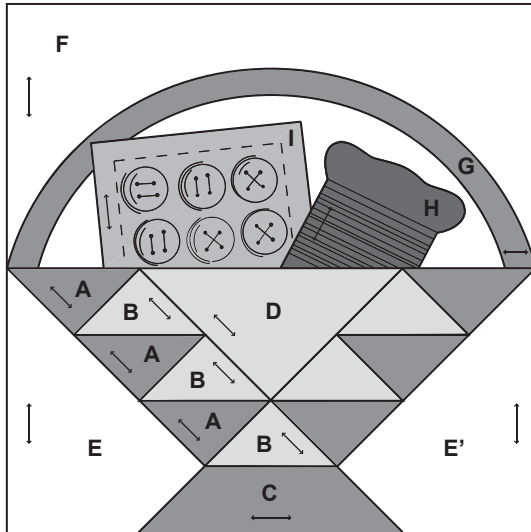

Come si realizza

• Creare il blocco del cestello

1 Impunturare insieme **A** e **B**, quindi cucire insieme **E** ed **E'** come illustrato in figura.

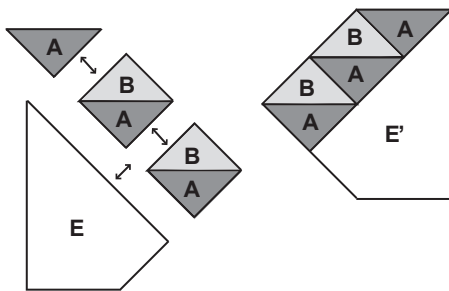

2 Impunturare insieme **B** e **C**, quindi cucire con il blocco sinistro.

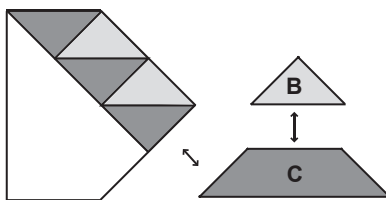

3 Cucire insieme **D** e il blocco destro.

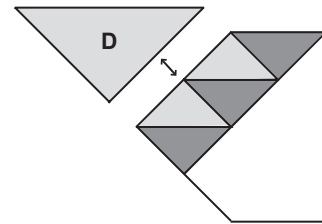

4 Cucire insieme i blocchi sinistro e destro.

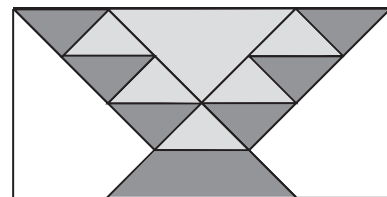
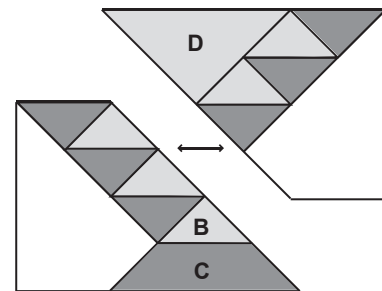

• Creare il blocco del manico

1 Creare il manico del cestello **G**.
Posizionare i disegni per la cucitura sul lato rovescio del tessuto e stirarli per far prendere forma.

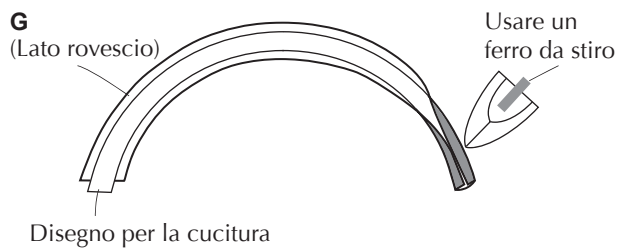

- 2** Fare un segno sul tessuto di base **F** e applicare il manico **G**.
Quindi, applicare **I** e **H**.

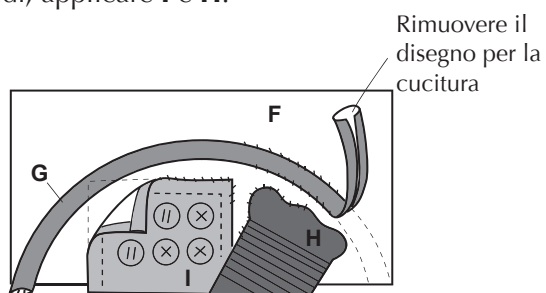

Per le linee curve praticare dei tagli nel margine di cucitura, e applicare



- 3** Ricamare **I** e **H**.

Punti con nodo alla francese

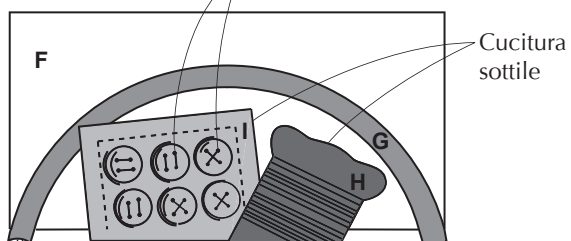

• Cucire insieme i blocchi superiore e inferiore

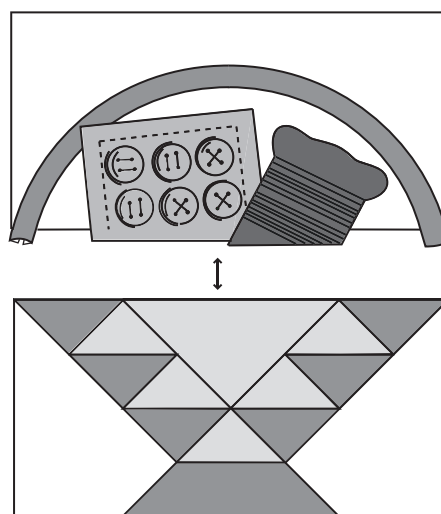

Il lavoro è terminato.

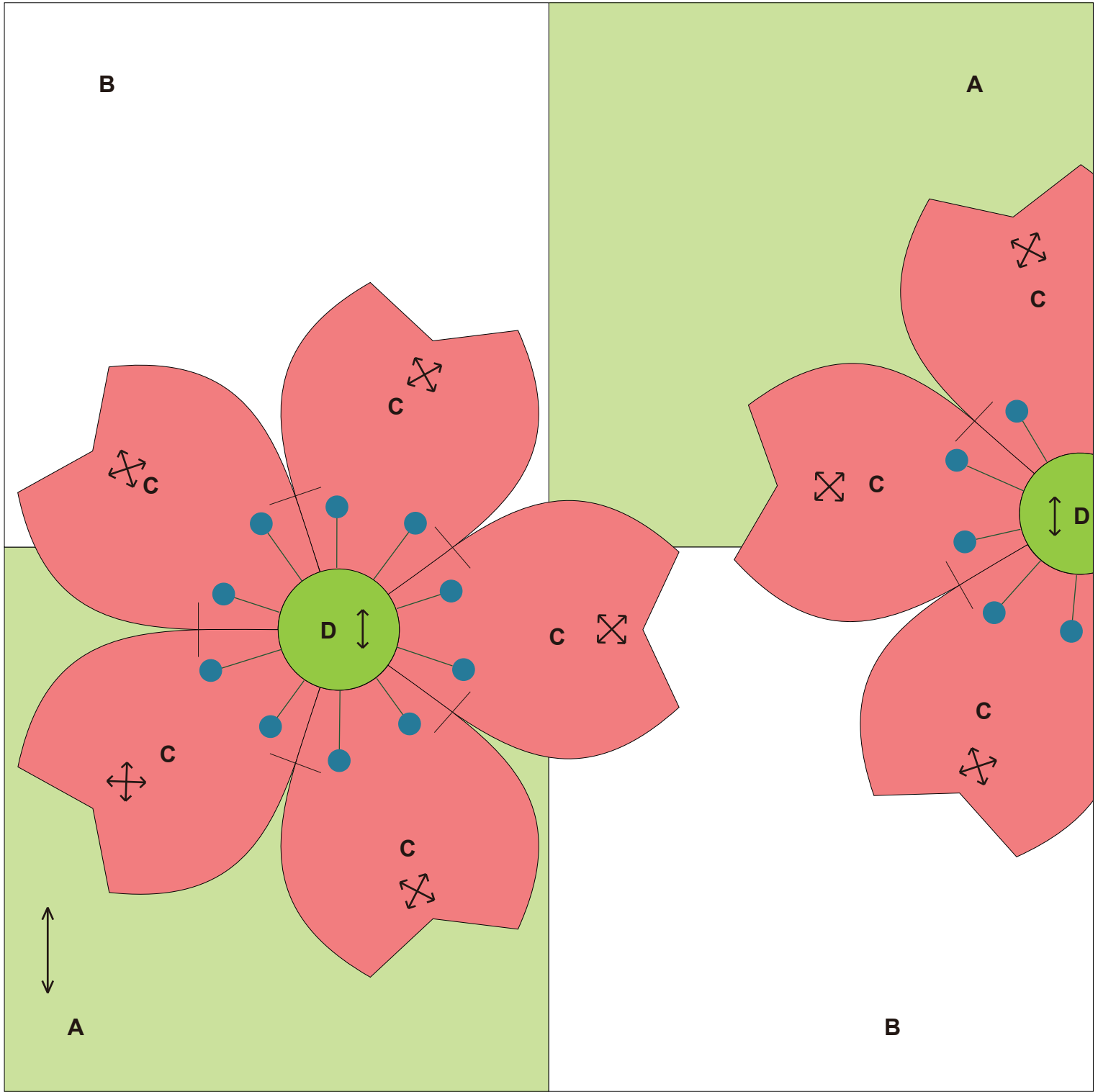

0 1 2 3 4 pollici(")

0 50 100 mm

Illustrazione del prodotto finito

←→ ...Grana del tessuto
200 mm × 200 mm (8"×8")

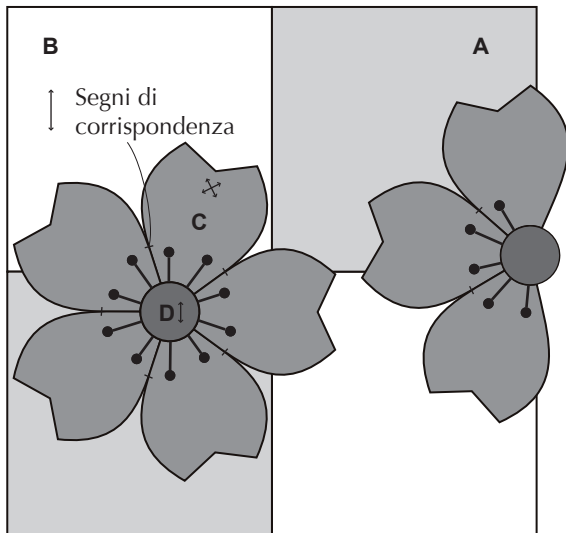

Come si realizza

• Applicare i fiori di ciliegio

- 1 Cucire insieme i petali.
Cucire insieme, facendo attenzione alle estremità dei segni dei segni di corrispondenza, come illustrato in figura.
Piegare i margini di cucitura su un lato.

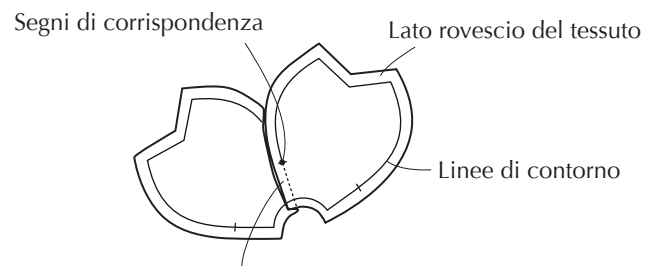

Piegare i margini di cucitura su un lato

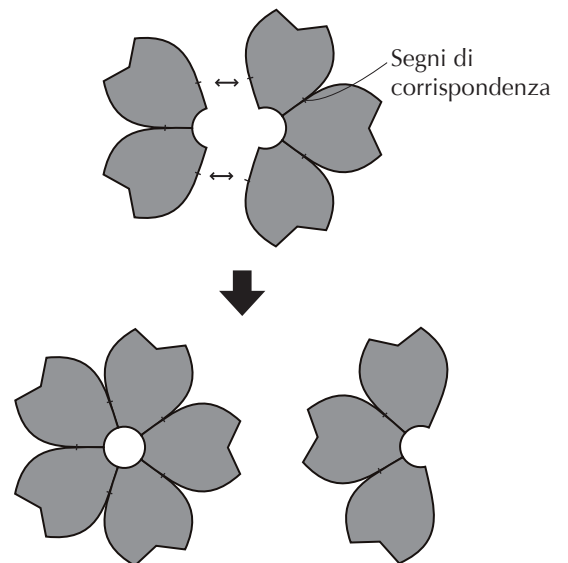

- 2 Posizionare i disegni per la cucitura sul lato rovescio dei petali del fiore e stirarli per far prendere forma.
(Praticando dei tagli alle estremità dei petali del fiore, si otterrà un aspetto ancora più gradevole.)

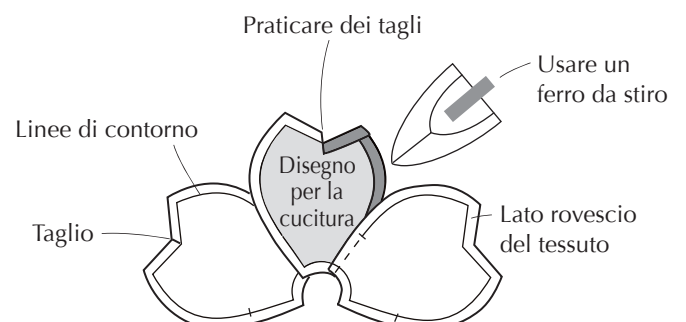

• Creare il materiale di base

1 Cucire insieme A e B.

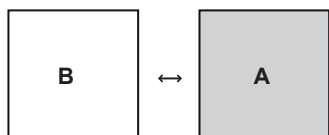

2 Cucire insieme i blocchi superiore e inferiore.

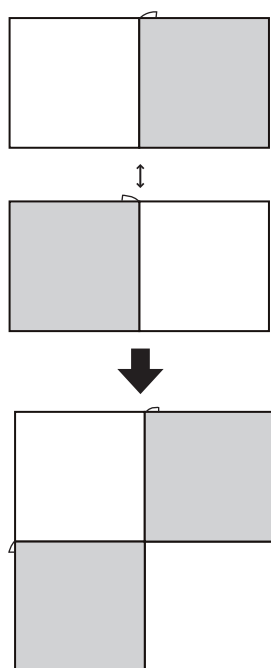

• Appliqué

1 Fare un segno sul materiale di base, quindi imbastire e applicare i petali del fiore. Tagliare via i pezzi nelle zone che fuoriescono dal materiale di base.

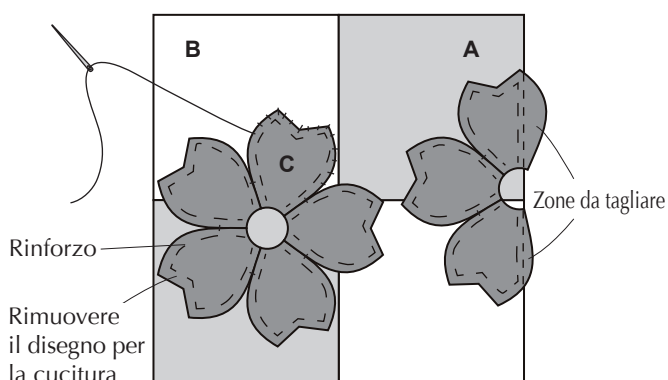

2 Ricamare i petali.

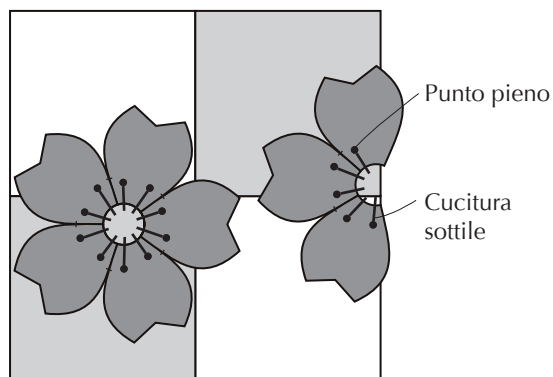

3 Applicare la parte centrale del fiore. Posizionare il disegno per la cucitura sul lato rovescio del tessuto D, eseguire una cucitura continua sul margine di cucitura, tirandola con decisione. Usare un ferro da stiro per fare prendere forma.

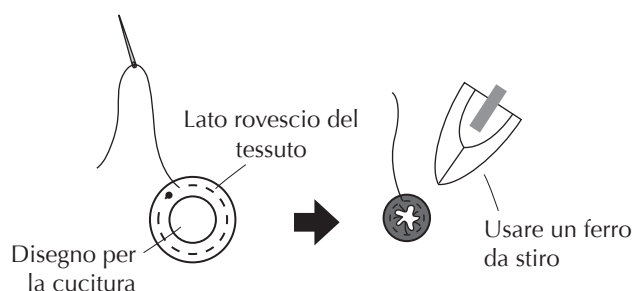

4 Fare un segno e applicare.

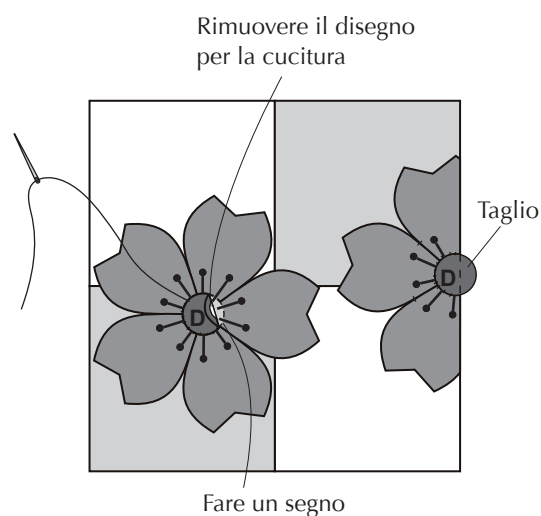

Il lavoro è terminato.



Illustrazione del prodotto finito

← ...Grana del tessuto
 ● ...Estremità del segno
 200 mm × 200 mm (8" × 8")

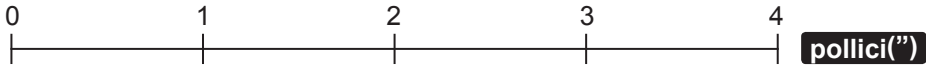
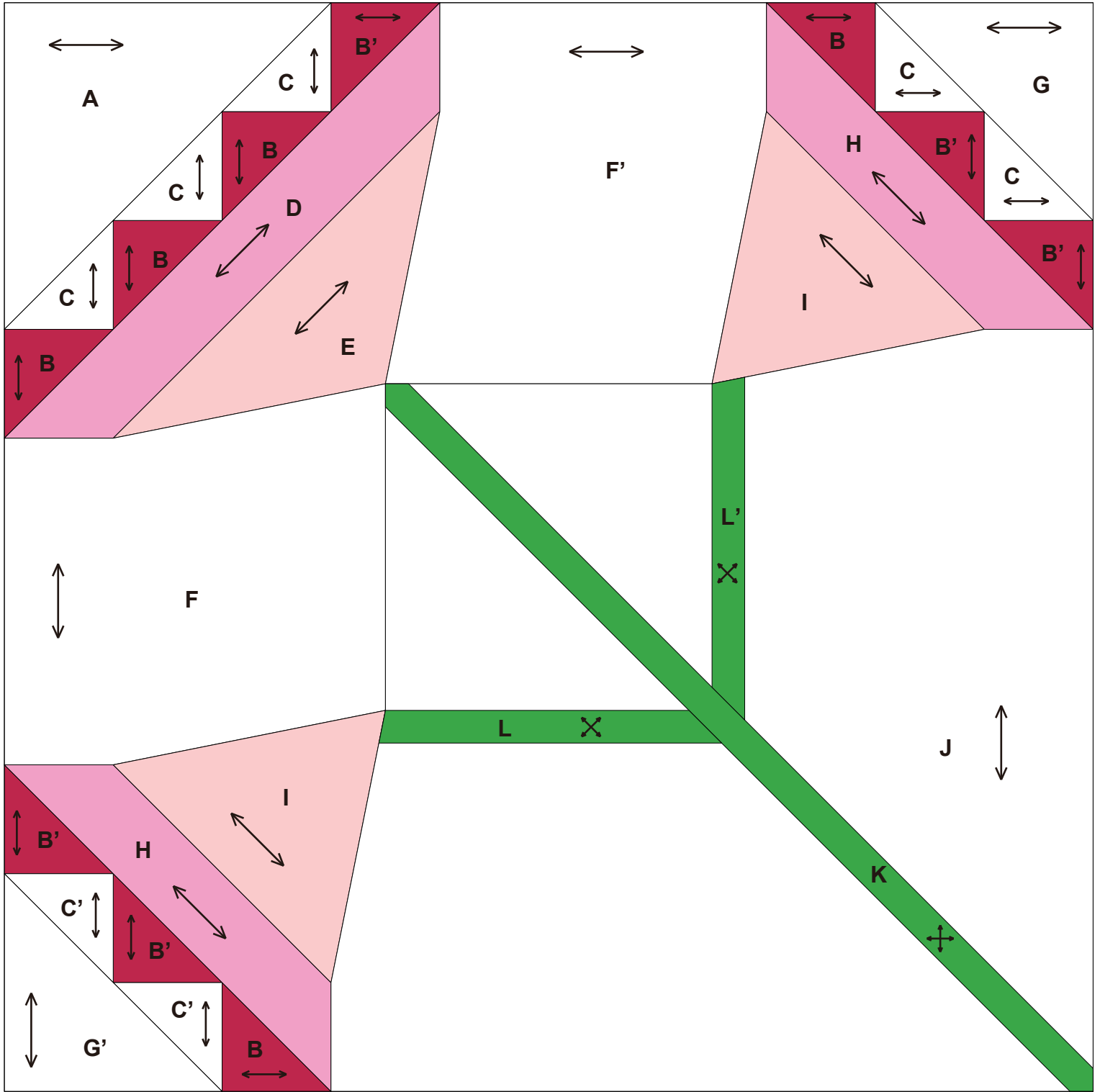
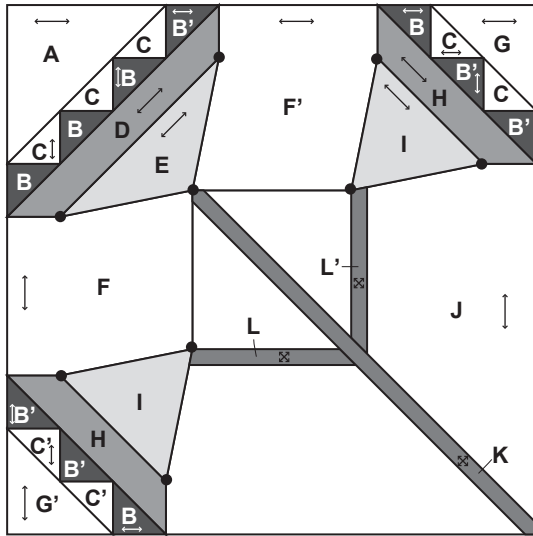

Come si realizza

• Creare il fiore centrale

- 1 Impunturare insieme **B**, **B'** e **C**, quindi cucire con **A**.

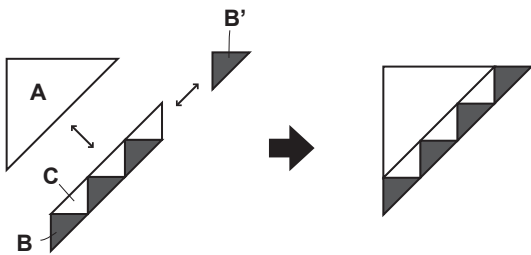

- 2 Impunturare insieme **D** e **E**, facendo attenzione alle estremità dei segni.

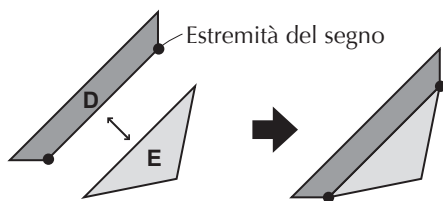

- 3 Cucire insieme, come illustrato in figura.

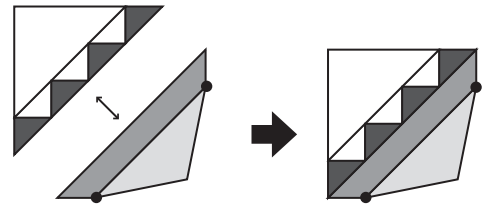

• Creare i fiori destro e sinistro (due pezzi)

- 1 Impunturare insieme **B**, **B'** e **C**, quindi cucire con **G**.

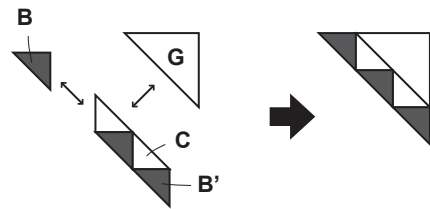

- 2 Impunturare insieme **H** e **I**, facendo attenzione alle estremità dei segni.

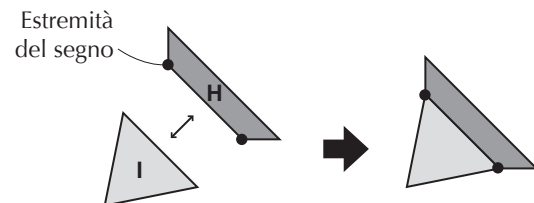

- 3 Cucire insieme, come illustrato in figura. Allo stesso modo, creare il fiore sul lato sinistro.

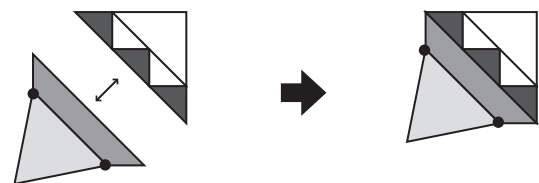

• Creare il blocco dello stelo

1 Posizionare il disegno per la cucitura sul lato rovescio del tessuto per **L**, **L'** e **K**, quindi stirarli per far prendere forma.

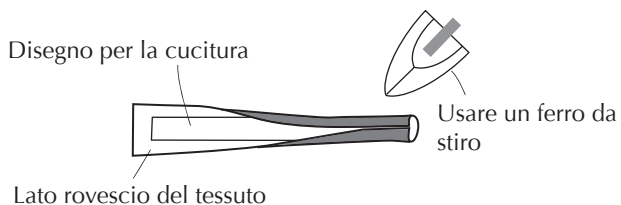

2 Applicare lo stelo al di sopra di **J**. Applicare prima **L** e **L'**, quindi **K**.

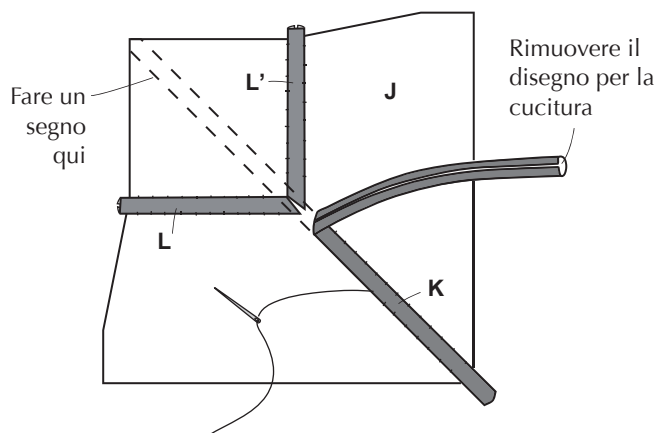

• Cucire insieme l'intero schema

1 Cucire insieme i fiori, **F** e **F'**, facendo attenzione alle estremità dei segni.

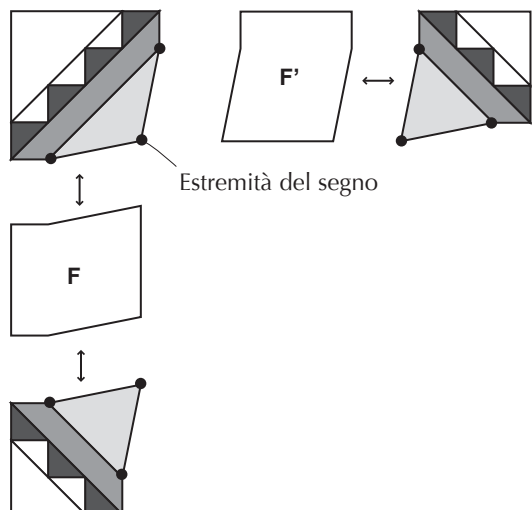

2 Cucire insieme i blocchi del fiore e dello stelo, facendo attenzione alle estremità dei segni.

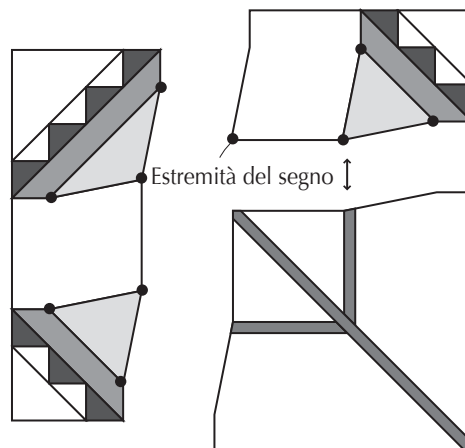

3 Cucire insieme i blocchi sinistro e destro, facendo attenzione alle estremità dei segni.

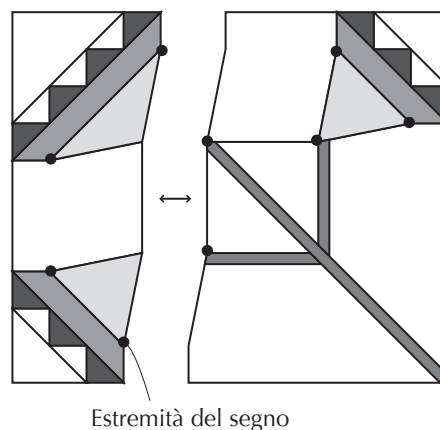

Il lavoro è terminato.

31



Illustrazione del prodotto finito

←→ ...Grana del tessuto
 ●...Estremità del segno
 200 mm × 200 mm (8"×8")

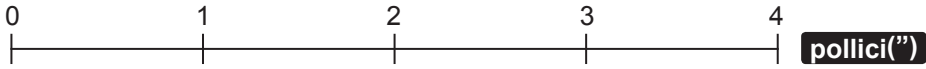
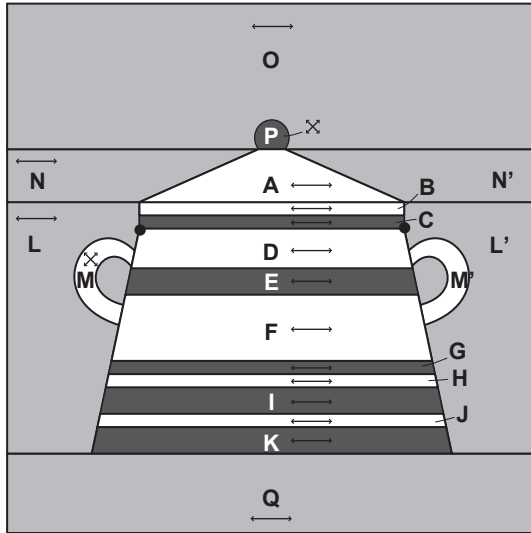

Come si realizza

• Creare il blocco del coperchio

- 1 Posizionare il disegno per la cucitura sul lato rovescio del tessuto **P**, tirare con decisione la cucitura continua sul margine di cucitura, quindi stirare per far prendere forma. Applicare **P** al di sopra di **O**.

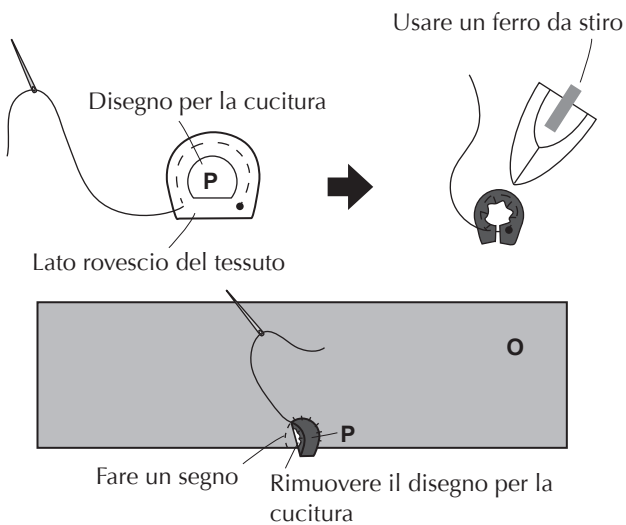

- 2 Cucire insieme **A**, **N** e **N'**.

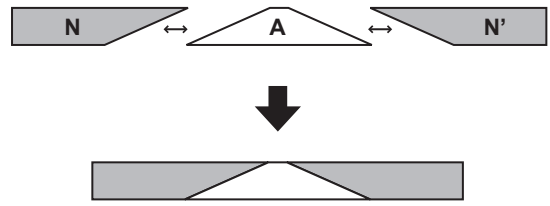

- 3 Cucire insieme, come illustrato in figura.

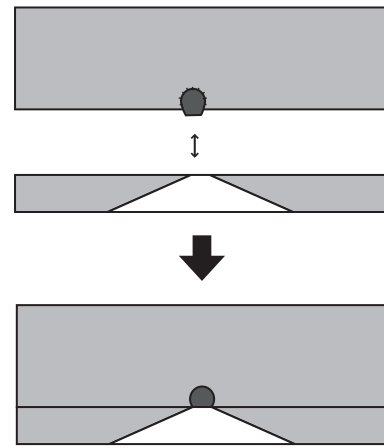

• Creare il blocco del corpo della zuccheriera

1 Impunturare insieme **B, C, D, E, F, G, H, I, J** e **K**, facendo attenzione alle estremità dei segni **C**. Piegare i margini di cucitura verso i tessuti di colore più scuro.

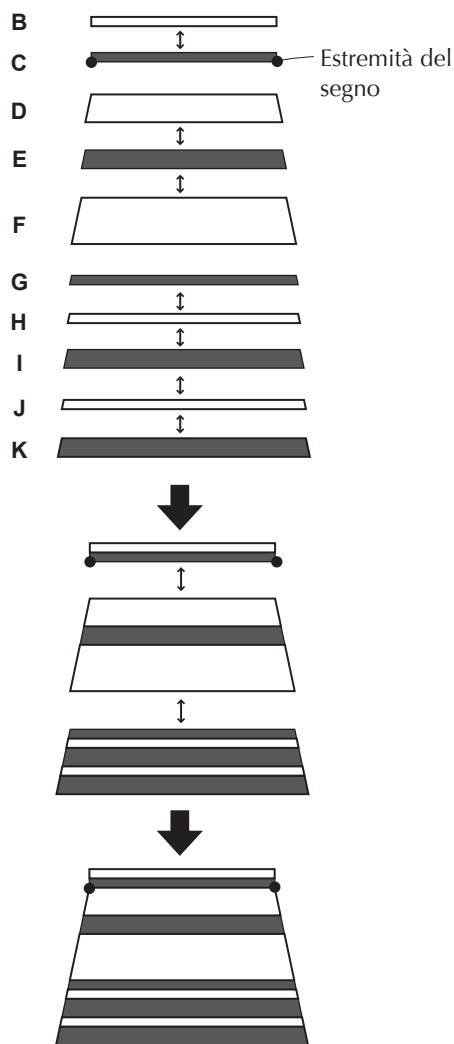

2 Posizionare il disegno per la cucitura sul lato rovescio del tessuto per i manici **M** e **M'**, quindi stirarli per far prendere forma. Posizionare il manico **M** al di sopra di **L**, quindi applicare il manico **M'** al di sopra di **L'**.

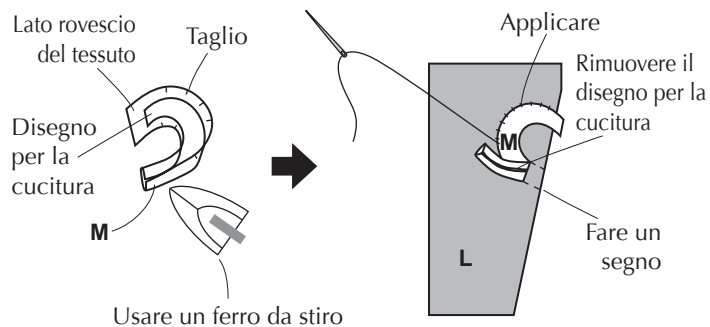

3 Cucire insieme come illustrato in figura, facendo attenzione alle estremità dei segni.

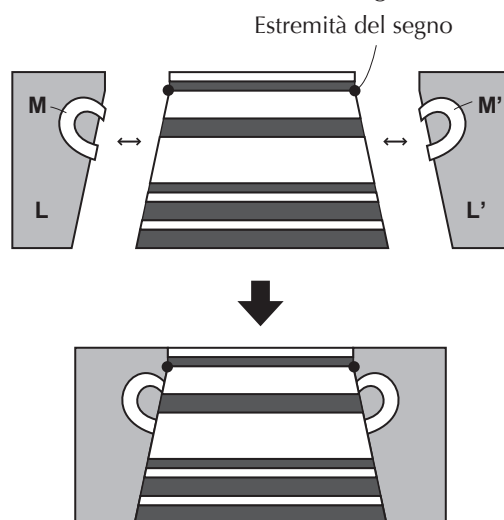

• Cucire insieme l'intero schema

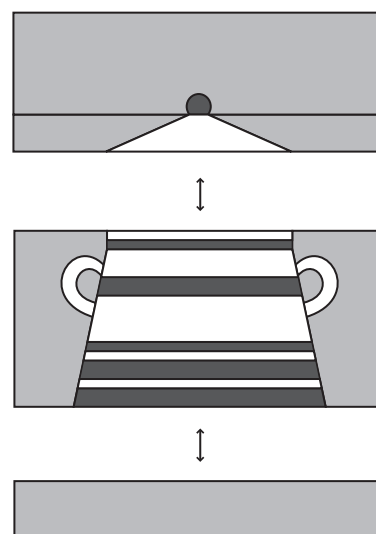

Il lavoro è terminato.

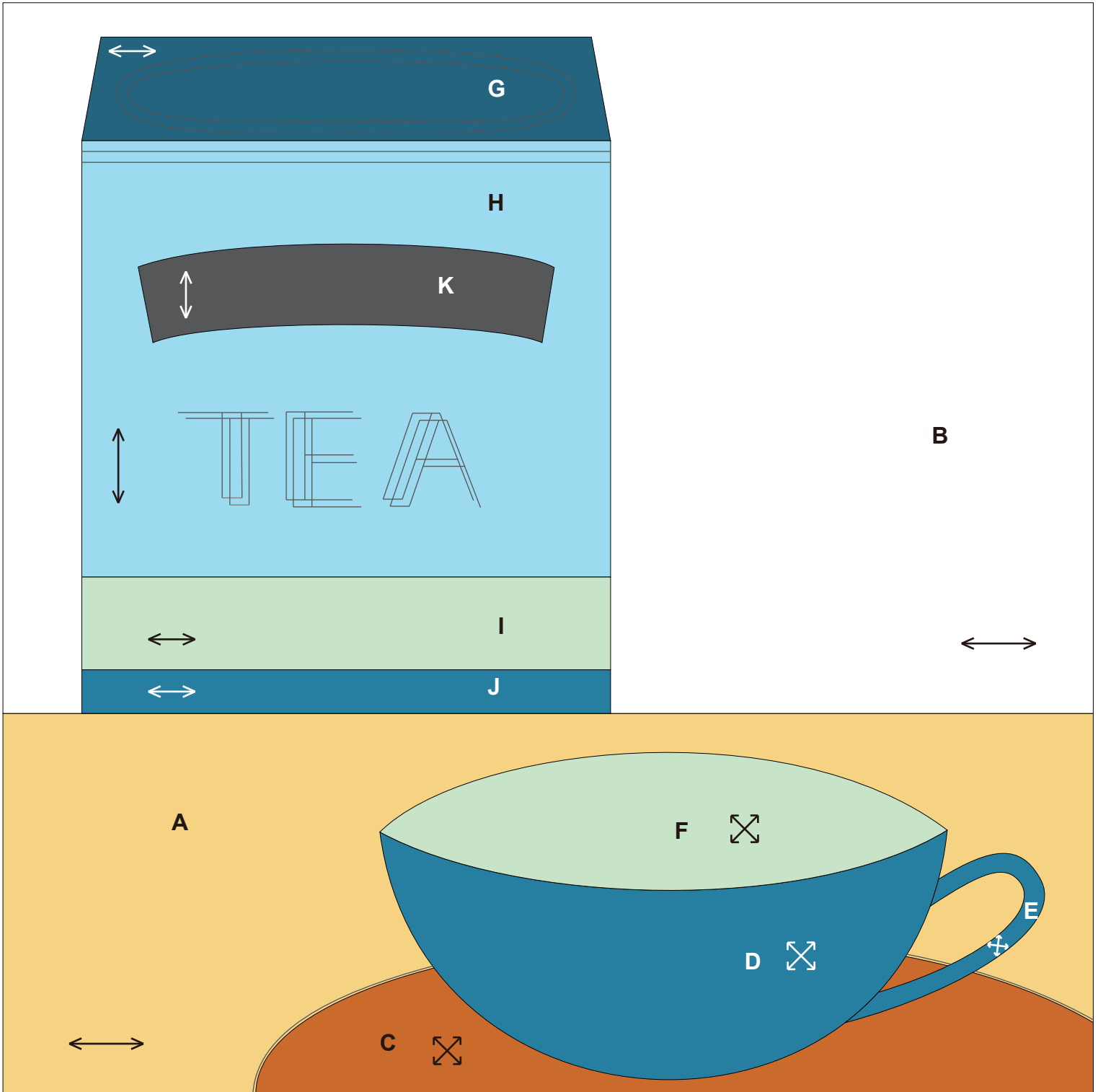

0 1 2 3 4 pollici(")

0 50 100 mm

Illustrazione del prodotto finito

←→ ...Grana del tessuto
200 mm × 200 mm (8"×8")

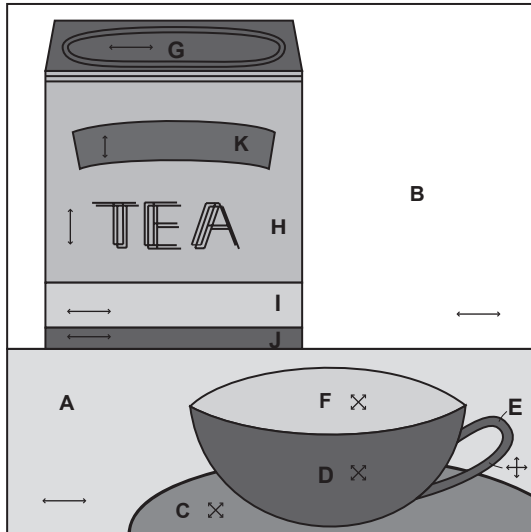

Come si realizza

- Cucire insieme separatamente la tazza e la scatola del tè

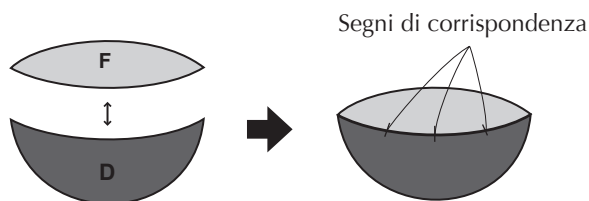

Nota: i segni di corrispondenza rendono più semplice la cucitura dei pezzi fra loro.

- 1 Cucire insieme i pezzi della scatola del tè come illustrato in figura, quindi applicare K.

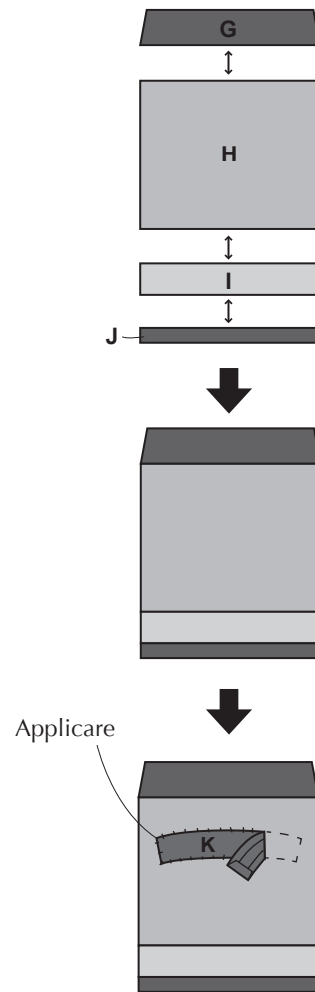

- Fare un segno sul materiale di base B e applicare la scatola del tè

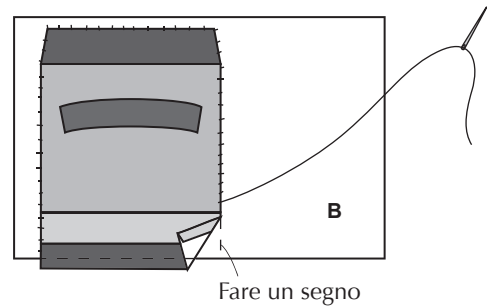

• Cucire insieme i materiali di base B e A

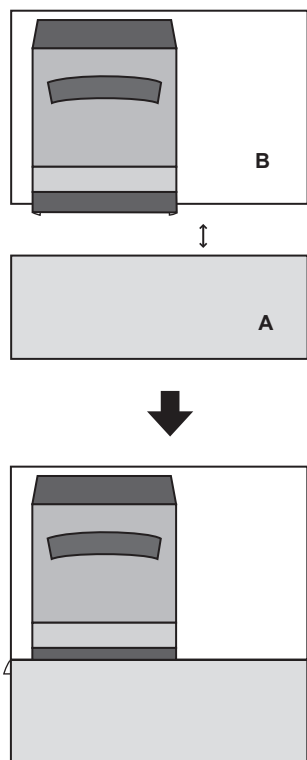

• Applicare il piattino e la tazza

- 1 Applicare il piattino C, quindi fare un segno sul manico della tazza E e applicare. Posizionare il disegno per la cucitura sul lato rovescio del tessuto per il manico E, quindi stirarlo per far prendere forma.

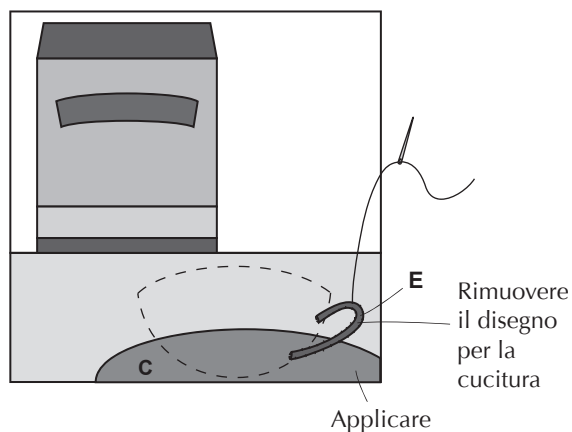

Praticare dei tagli

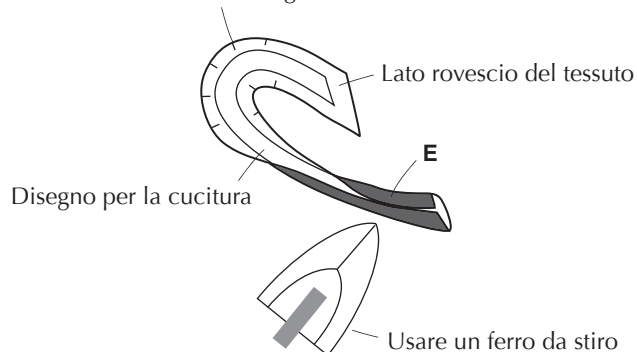

- 2 Applicare la tazza e ricamare la scatola del tè e il piattino.

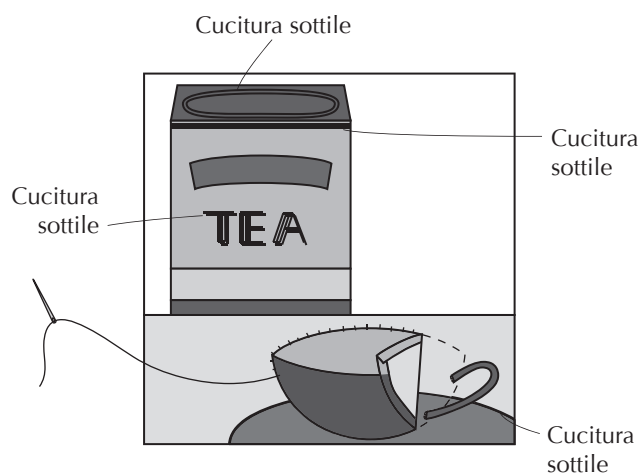

Il lavoro è terminato.

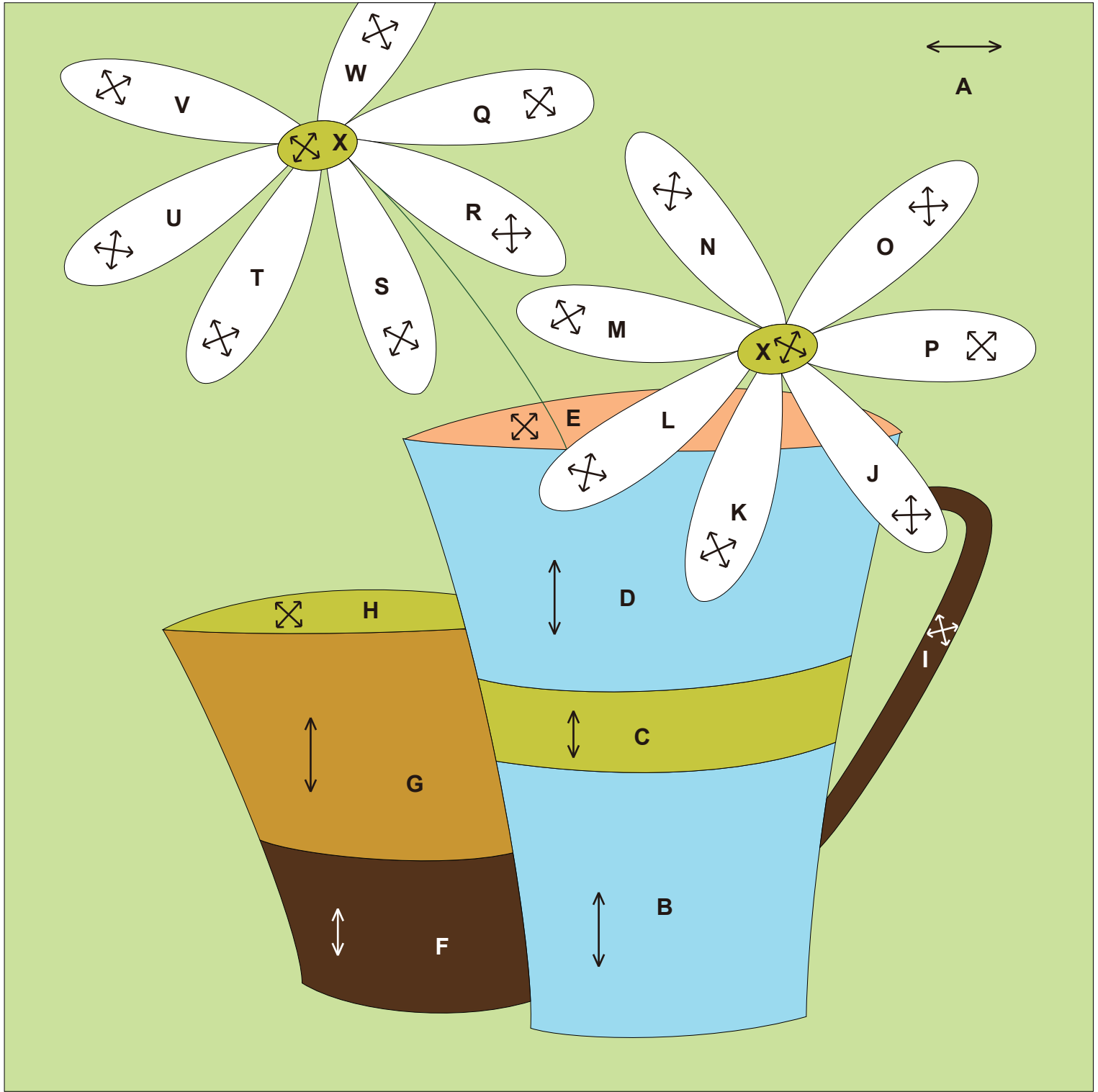

0 1 2 3 4 pollici(")

0 50 100 mm

Illustrazione del prodotto finito

← ...Grana del tessuto
200 mm × 200 mm (8"×8")

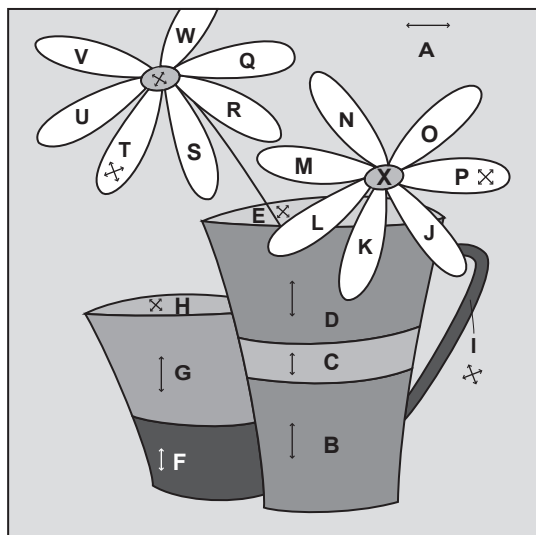

Come si realizza

- Cucire insieme separatamente il vaso grande e quello piccolo

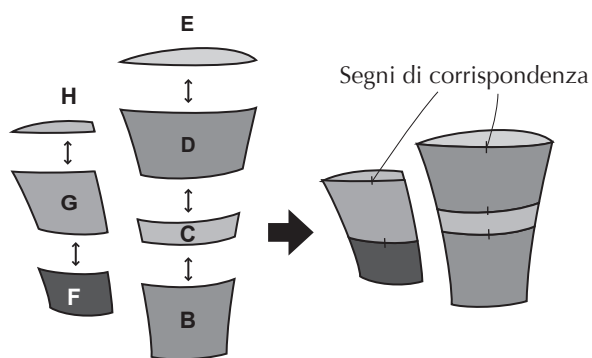

Nota: i segni di corrispondenza rendono più semplice la cucitura dei pezzi fra loro.

- Fare un segno sul materiale di base A e applicare i vasi

- 1 Fare un segno sul manico del vaso più grande I e applicare. Posizionare il disegno per la cucitura sul lato rovescio del tessuto per il manico I, quindi stirarlo per far prendere forma.

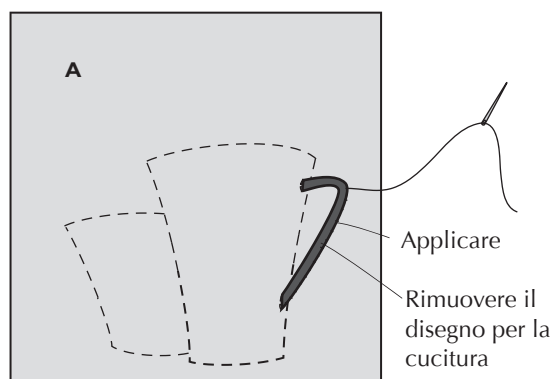
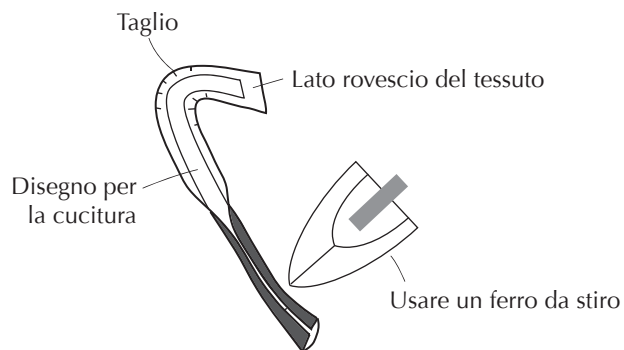

2 Applicare prima il vaso piccolo e poi quello grande.

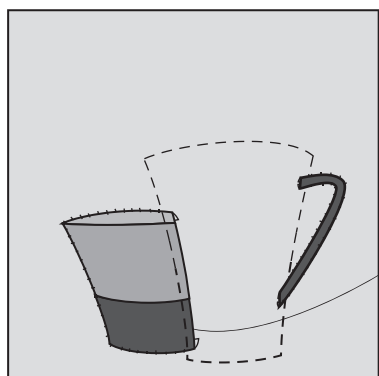

Non applicare sulla zona in cui il tessuto ha spessore doppio (non ripiegare il margine di cucitura)

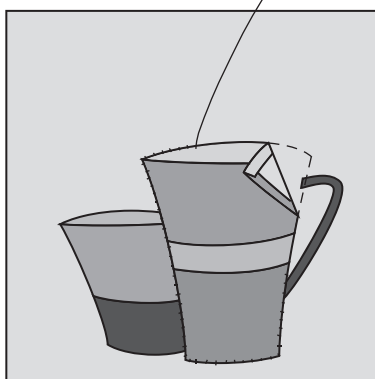

• Creare 14 pezzi per i petali delle margherite e due pezzi per i centri dei fiori

1 Per i petali dei fiori, posizionare i disegni per la cucitura sul lato rovescio del tessuto e stirarli per far prendere forma.

Per il centro del fiore, eseguire una cucitura continua nel margine di cucitura e tirarla con decisione.

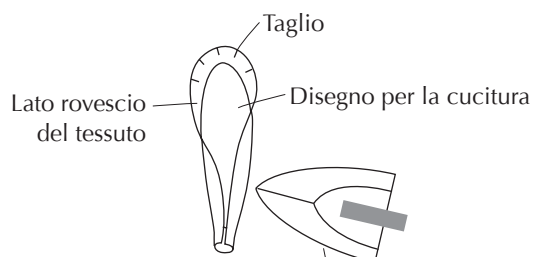

<Petalì del fiore> Usare un ferro da stiro

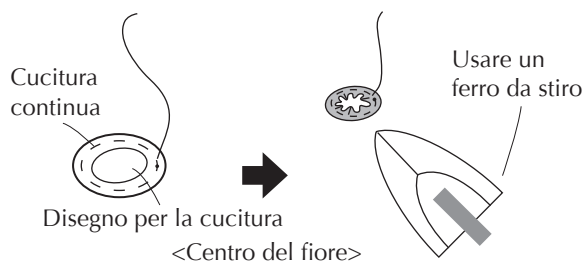

• Applicare i petali del fiore e le parti centrali dei fiori

1 Per prima cosa fare dei segni e ricamare lo stelo, quindi applicare i petali dei fiori.

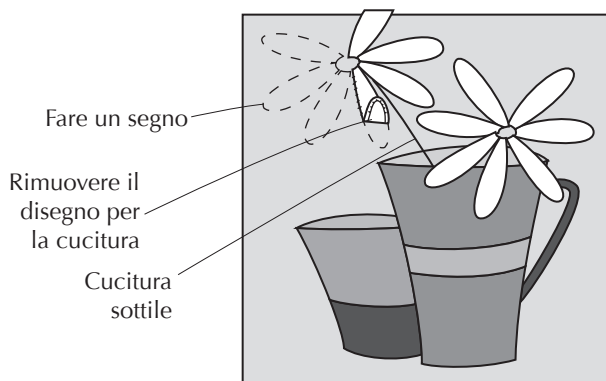

- 2** Applicare la parte centrale del fiore al centro del fiore.
Tagliare via le parti dei petali dei fiori che fuoriescono dal materiale di base.

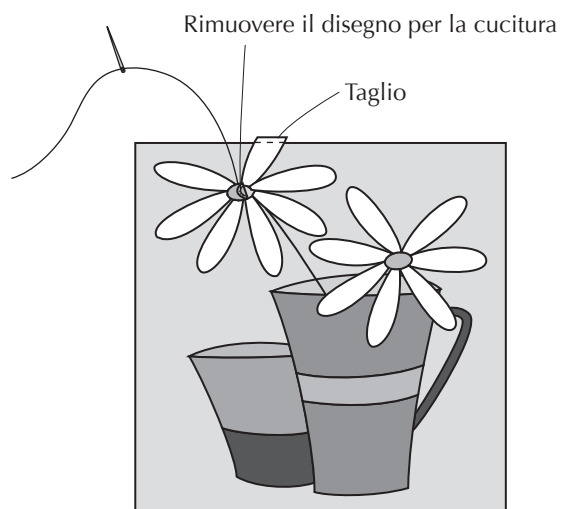

Il lavoro è terminato.

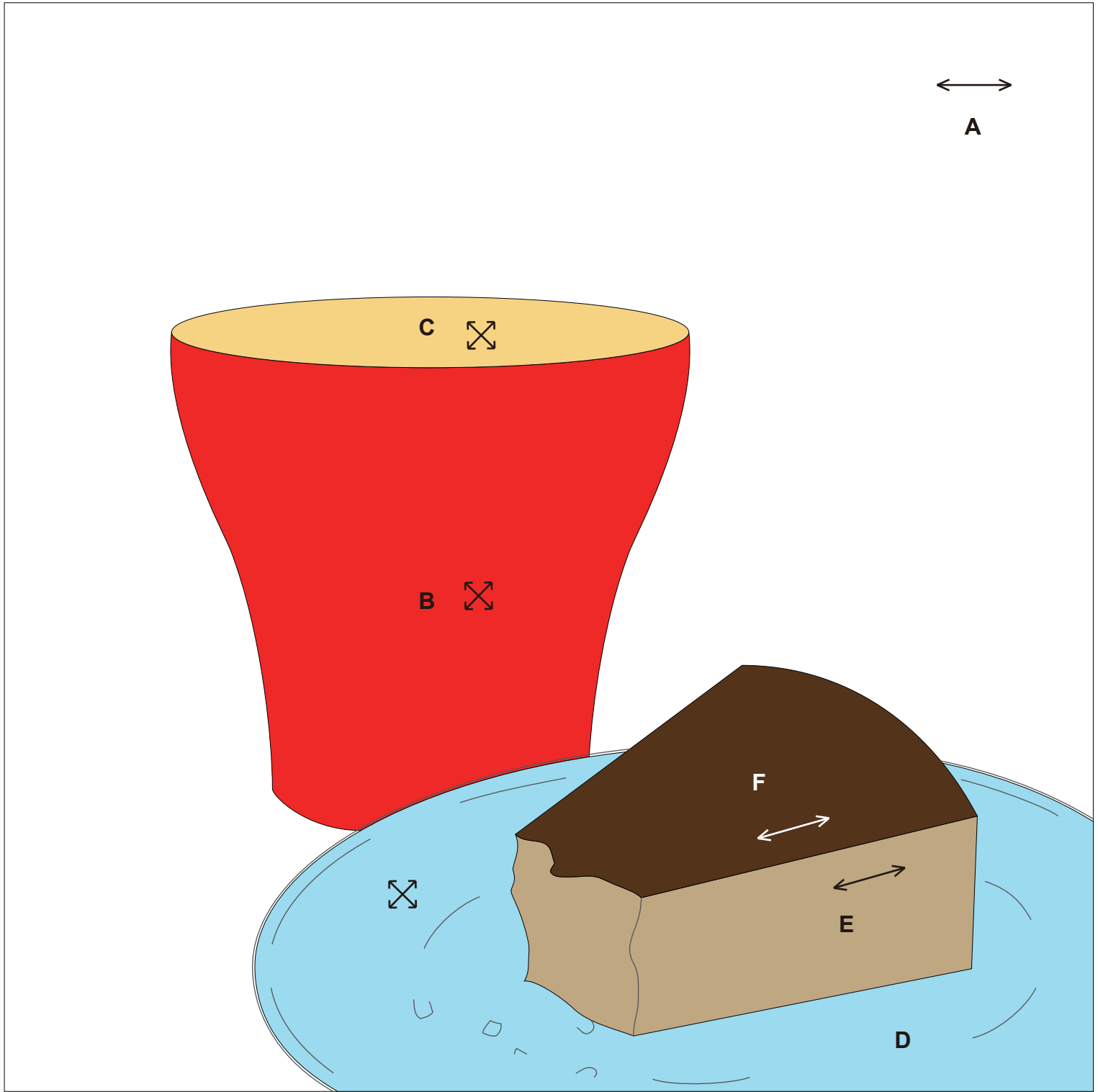

0 1 2 3 4 pollici(")

0 50 100 mm

34 Torta

Illustrazione del prodotto finito

←...Grana del tessuto
 ●...Estremità del segno
 200 mm × 200 mm (8"×8")

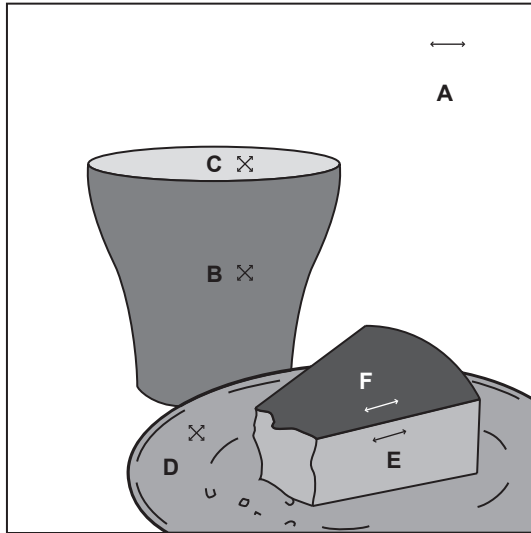

Come si realizza

• Cucire insieme la tazza

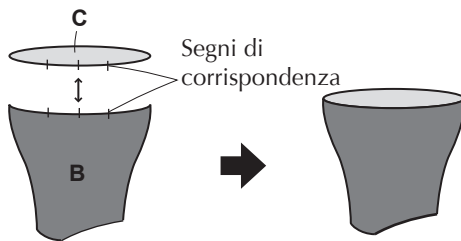

Nota: i segni di corrispondenza rendono più semplice la cucitura dei pezzi fra loro.

• Eseguire la cucitura a inserimento, facendo attenzione alle estremità dei segni agli angoli della torta

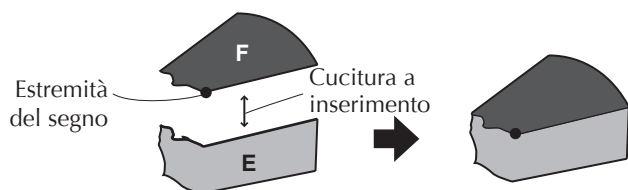

• Fare un segno sul materiale di base A e applicare

1 Applicare prima la tazza, quindi il piatto e infine la torta.

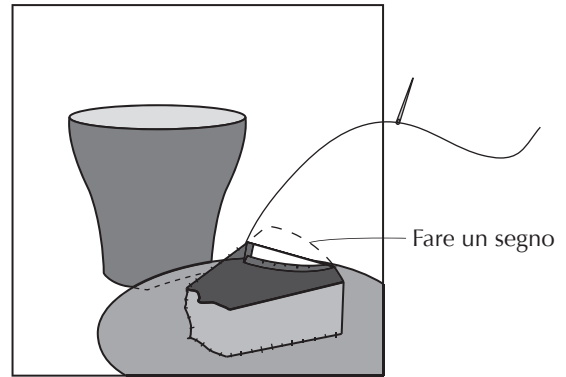

• Ricamare la torta e il piatto

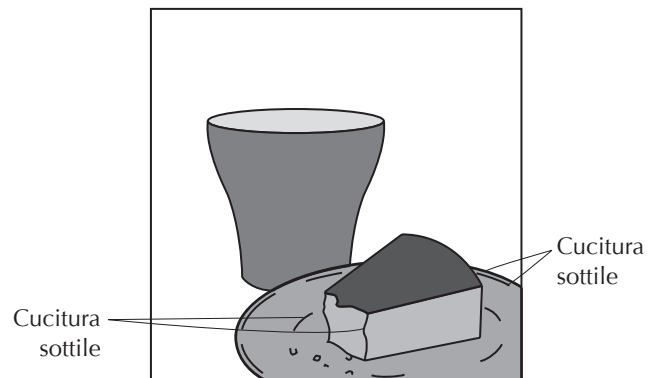

Il lavoro è terminato.

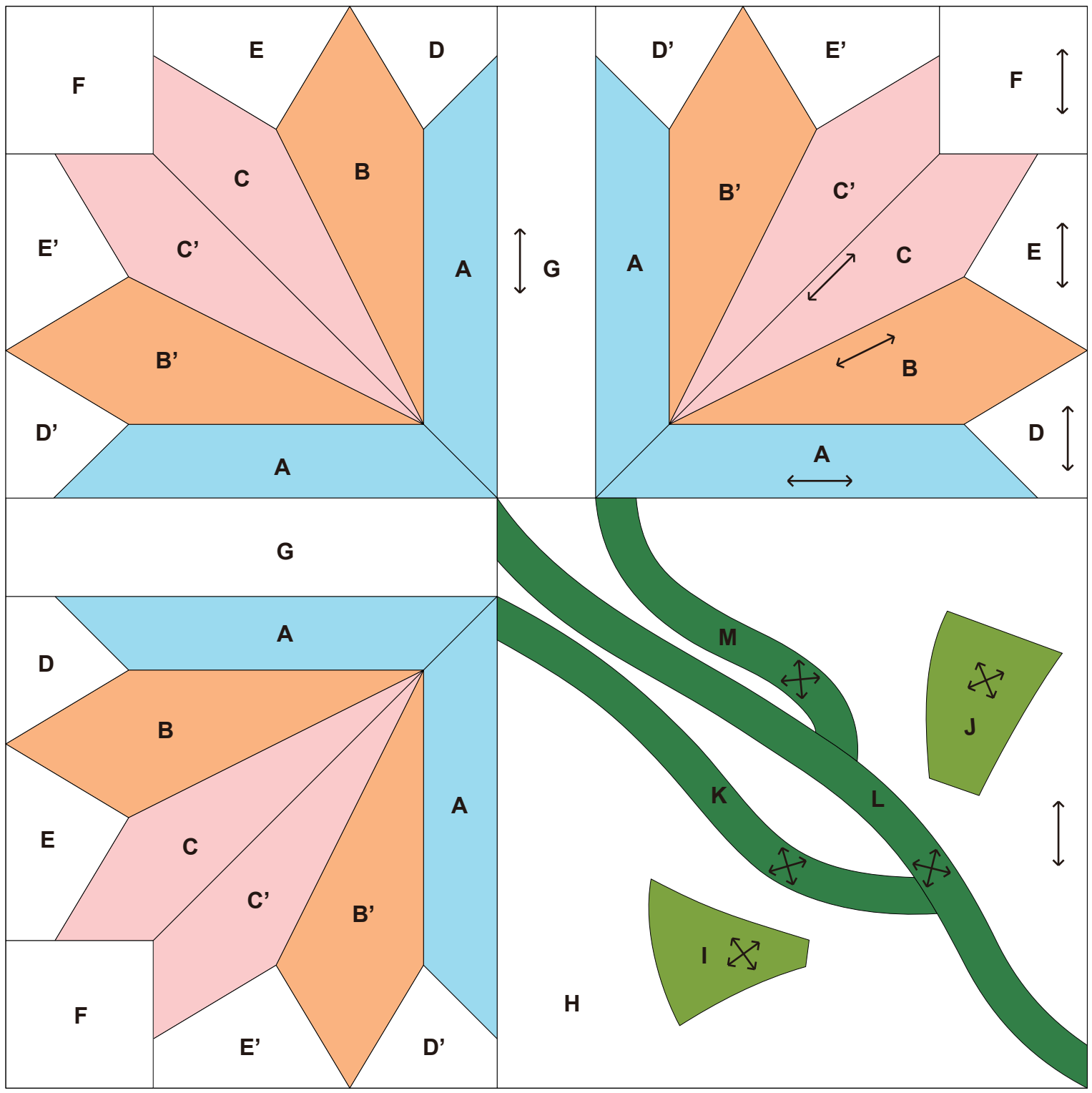

0 1 2 3 4 pollici(")

0 50 100 mm

Illustrazione del prodotto finito

←...Grana del tessuto
●...Estremità del segno
200 mm × 200 mm (8"×8")

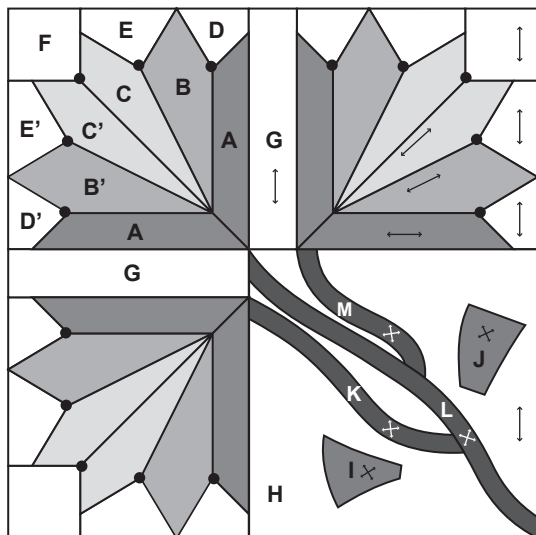

Come si realizza

• Creare i blocchi del fiore (tre pezzi)

1 Impunturare A, B e C insieme, facendo attenzione alle estremità dei segni.

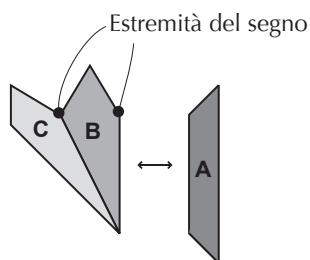

2 Effettuare cuciture a inserimento per unire E e D.

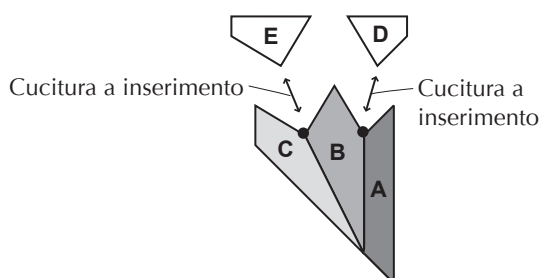

3 Allo stesso modo, cucire insieme A, B' e C' ed effettuare cuciture a inserimento con D' e E'.

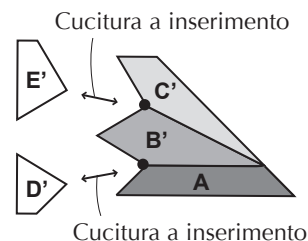

4 Cucire insieme i due blocchi simmetrici, facendo attenzione alle estremità dei segni.

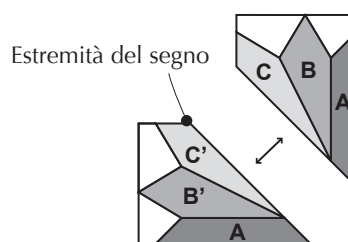

5 Effettuare una cucitura a inserimento con F.

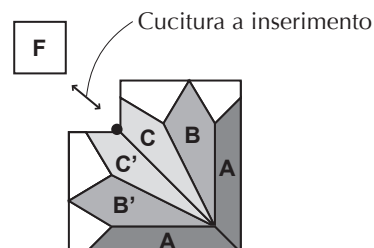

• Creare i blocchi dello stelo e della foglia

1 Posizionare i disegni per la cucitura su L, M e K per lo stelo e I e J per le foglie, quindi stirarli per far prendere forma.

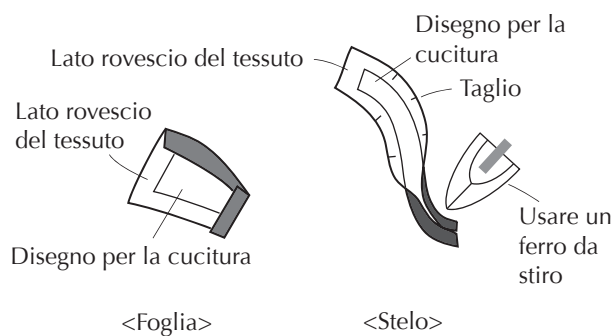

- 2** Fare un segno sul materiale di base **H** e applicare lo stelo e le foglie.
Per lo stelo, applicare **M**, **K** e **L**, in quest'ordine.

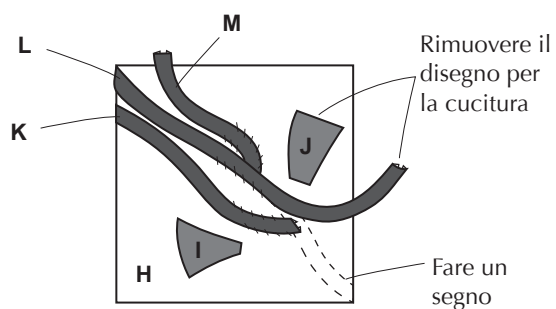

• Cucire insieme il blocco del fiore e G

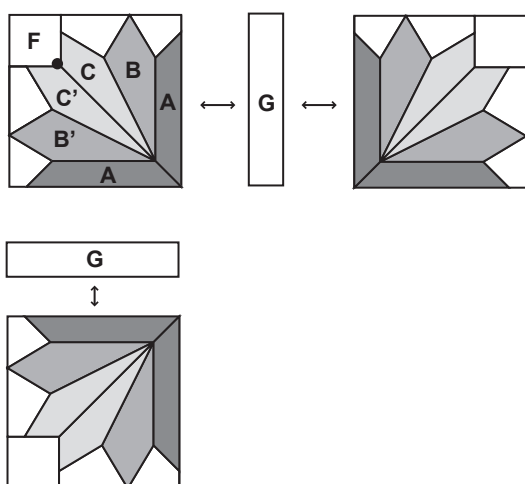

• Cucire insieme i blocchi dello stelo e della foglia

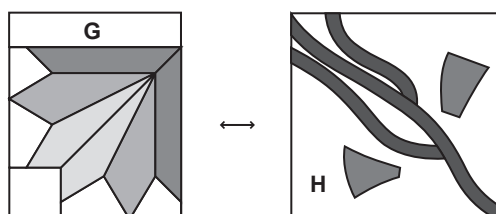

• Cucire insieme i blocchi superiore e inferiore

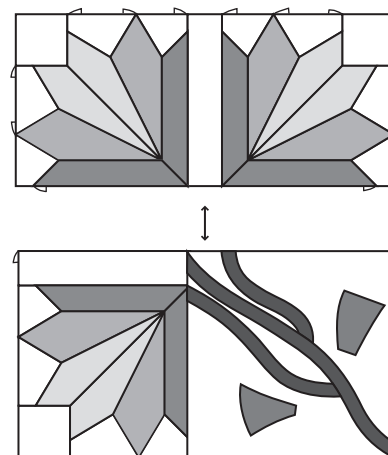

Il lavoro è terminato.

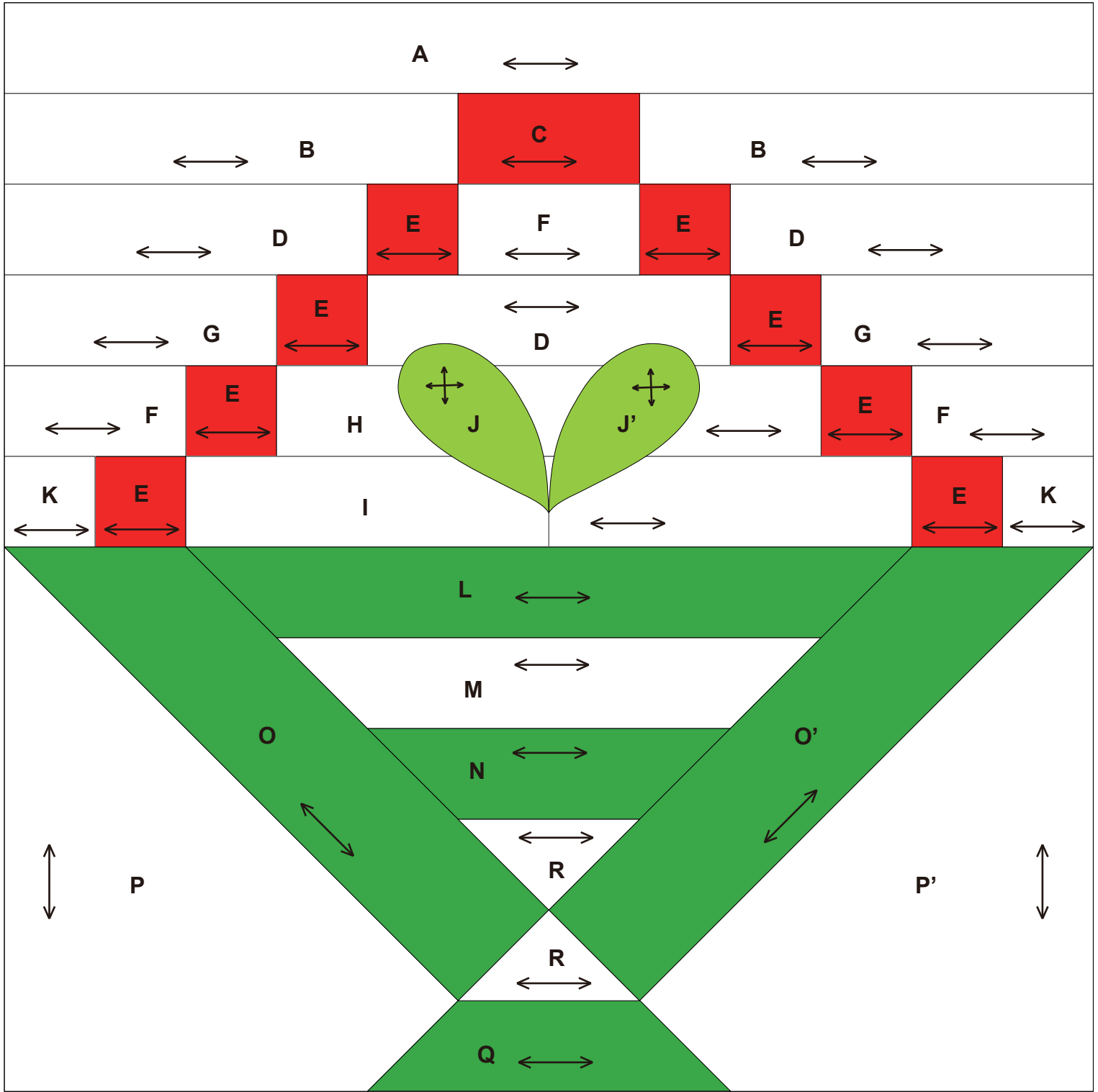

0 1 2 3 4 pollici(")

0 50 100 mm

Illustrazione del prodotto finito

←...Grana del tessuto
200 mm × 200 mm (8"×8")

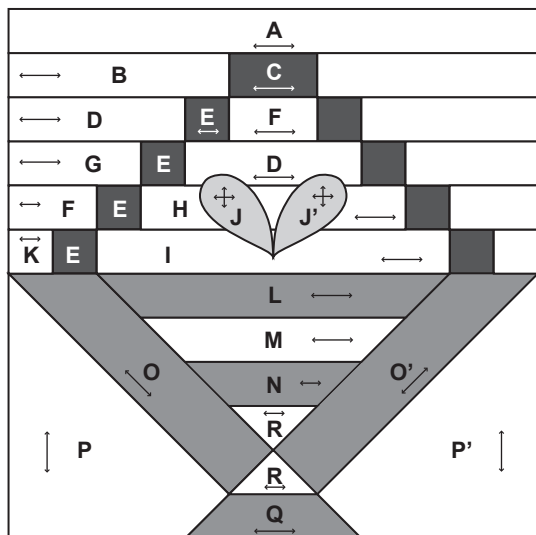

Come si realizza

• Creare i blocchi del germoglio

1 Cucire insieme B e C.



2 Cucire insieme D, E e F.



3 Cucire insieme D, E e G.



4 Cucire insieme E, F e H.

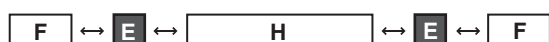

5 Cucire insieme E, I e K.



6 Cucire insieme con A, come illustrato in figura.

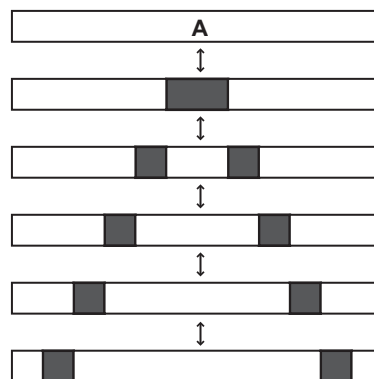

• Creare i blocchi del contenitore

1 Cucire insieme L, M, N e R.

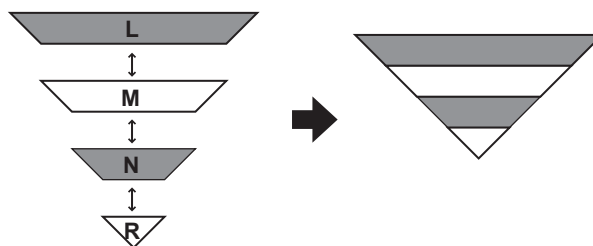

2 Cucire insieme O e P.

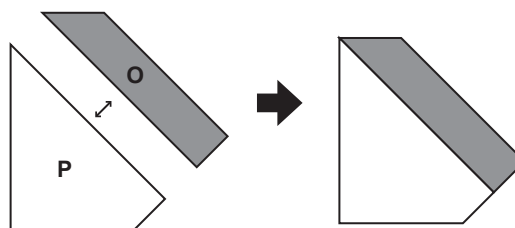

3 Cucire insieme i due blocchi, come illustrato in figura.

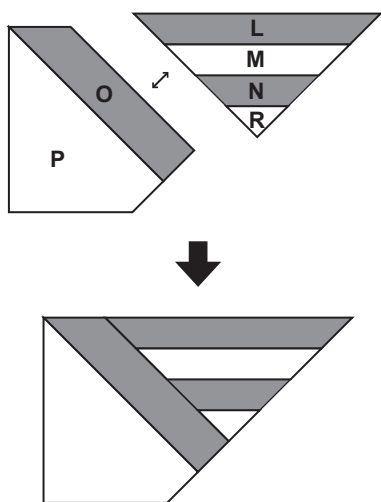

4 Cucire insieme O' e P'.

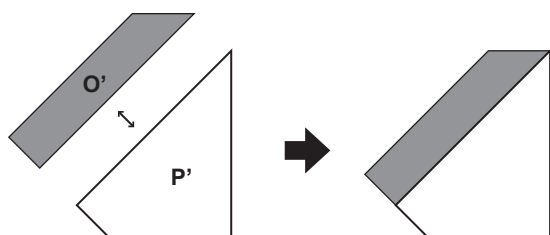

5 Cucire insieme R e Q.



6 Cucire insieme i due blocchi, come illustrato in figura.

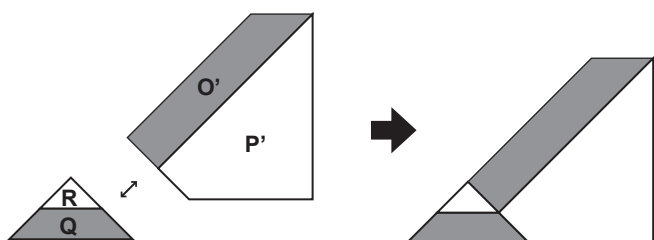

7 Cucire insieme i blocchi sinistro e destro.

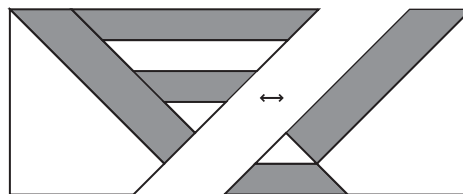

• Cucire insieme i blocchi superiore e inferiore

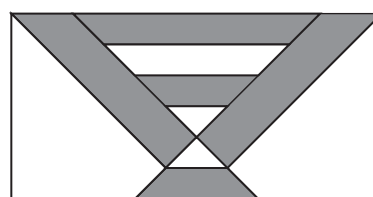
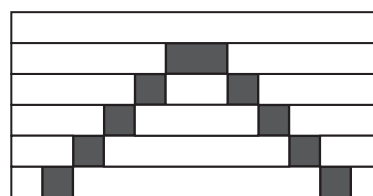

• Applicare il germoglio

1 Posizionare il disegno per la cucitura sul lato rovescio del tessuto per J e J', quindi stirarli per far prendere forma.

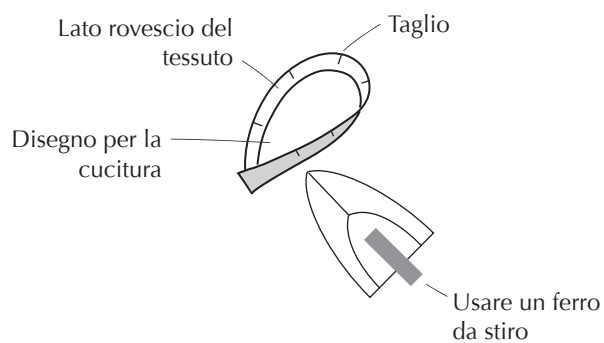

2 Applicare.

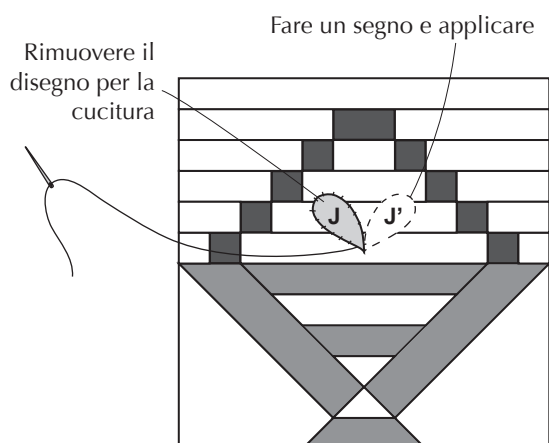

Il lavoro è terminato.

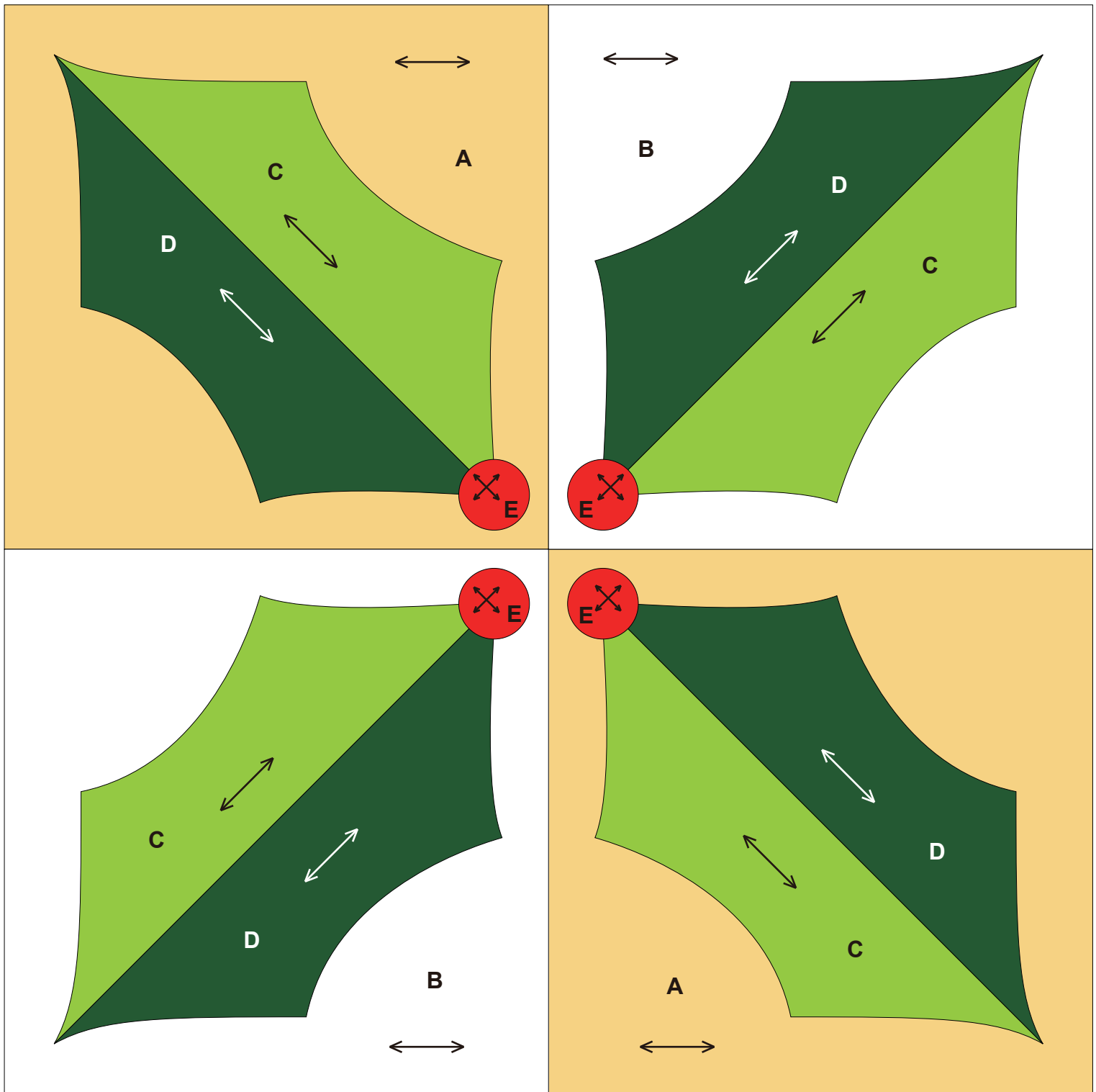

0 1 2 3 4 pollici(")

0 50 100 mm

Illustrazione del prodotto finito

←→ ...Grana del tessuto
200 mm × 200 mm (8"×8")

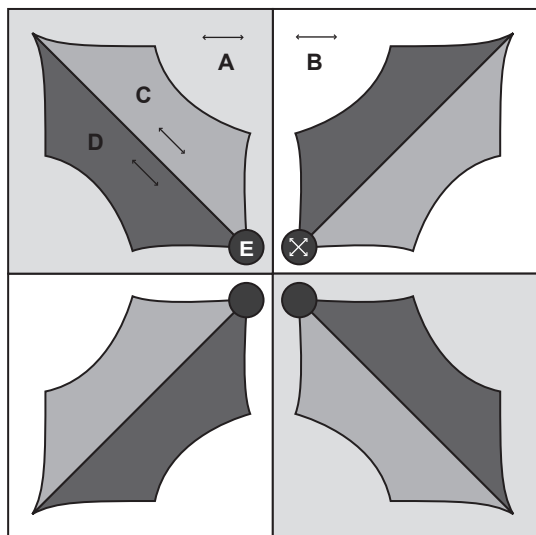

Come si realizza

• Creare il materiale di base

1 Cucire insieme A e B. (Due pezzi)

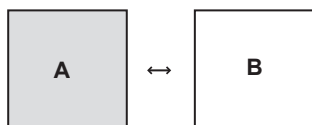

2 Cucire insieme le parti superiore e inferiore.

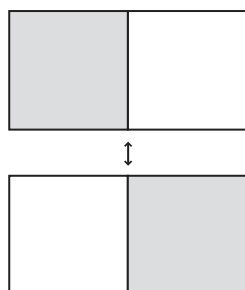

• Applicare l'agrifoglio

1 Cucire insieme C e D. (Quattro pezzi)

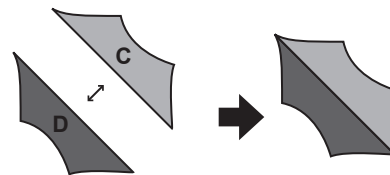

2 Posizionare i disegni per la cucitura sul lato rovescio del tessuto e stirarli per far prendere forma.

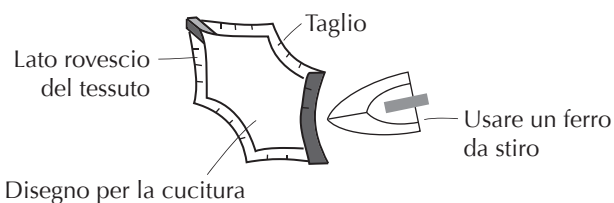

3 Fare un segno sul materiale di base e applicare. (Quattro pezzi)

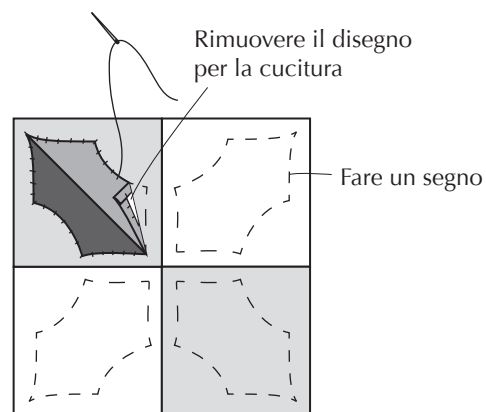

4 Applicare la bacca. (Quattro pezzi)
Posizionare il disegno per la cucitura sul lato rovescio del tessuto, tirare con decisione la cucitura continua sul margine di cucitura, quindi stirare per far prendere forma.

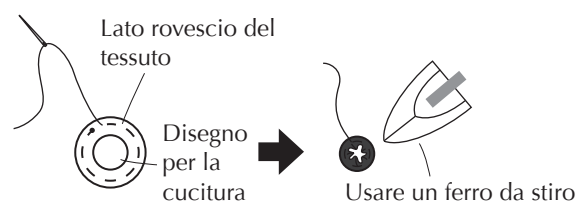

5 Fare un segno e applicare.

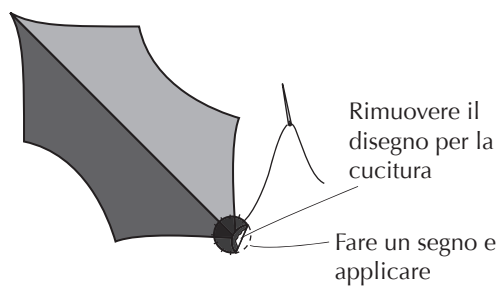

Il lavoro è terminato.

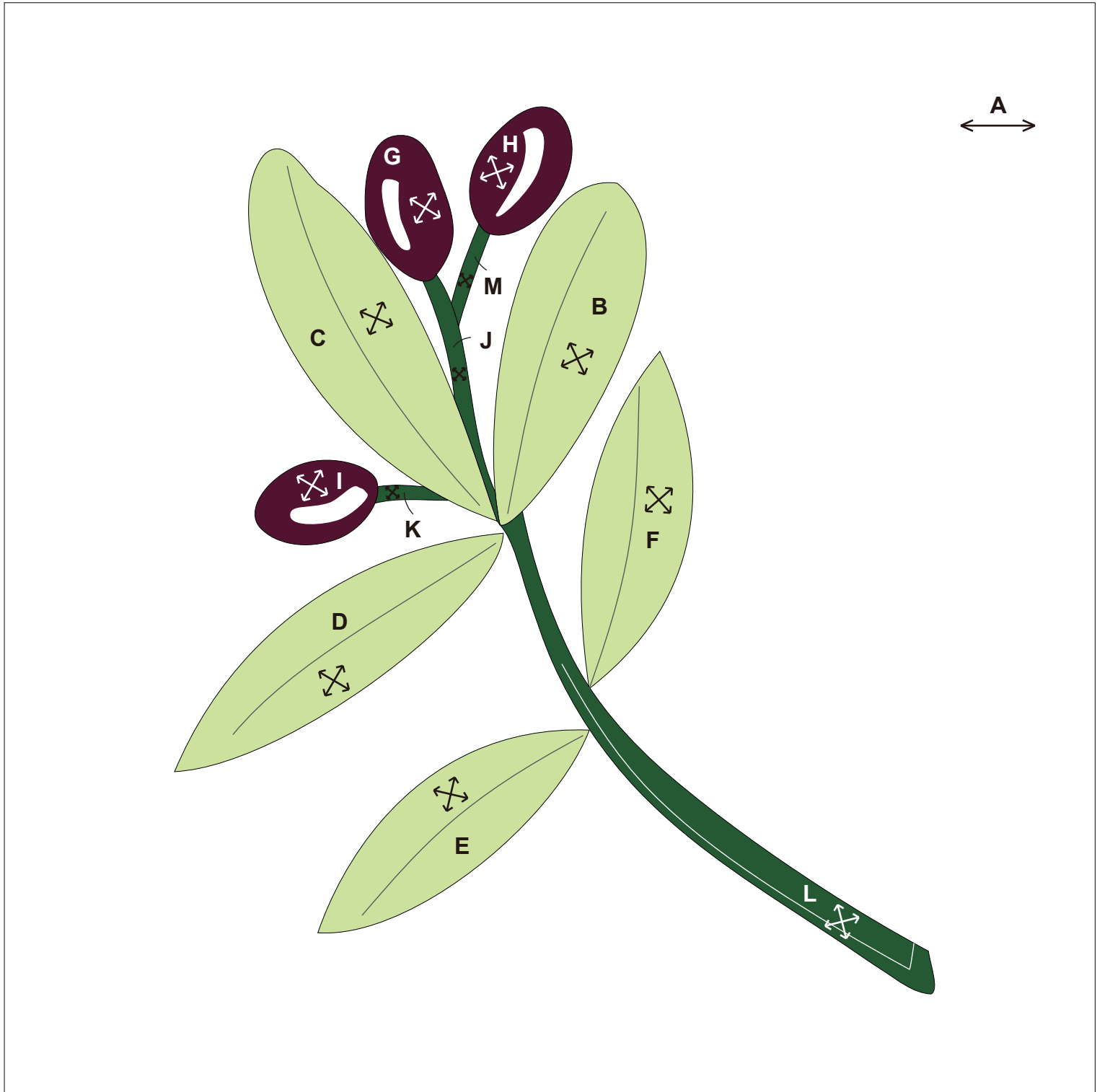

0 1 2 3 4 pollici(")

0 50 100 mm

Illustrazione del prodotto finito

←...Grana del tessuto
200 mm × 200 mm (8"×8")

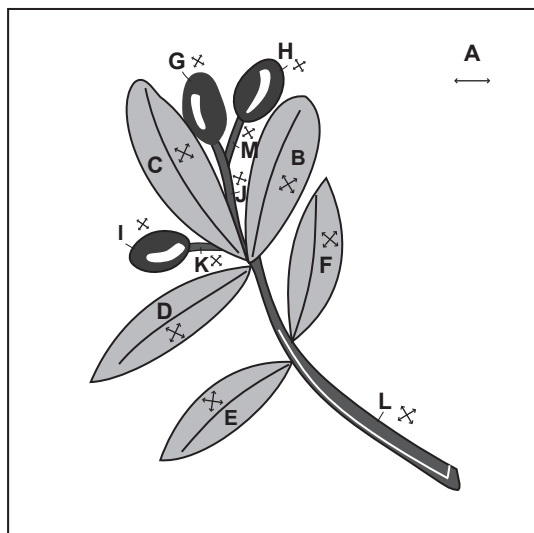

Come si realizza

- Fare un segno sul materiale di base A e applicare lo stelo

- 1 Mentre si effettua la piega al di sotto del margine di cucitura, prima applicare M e K e poi J e L.

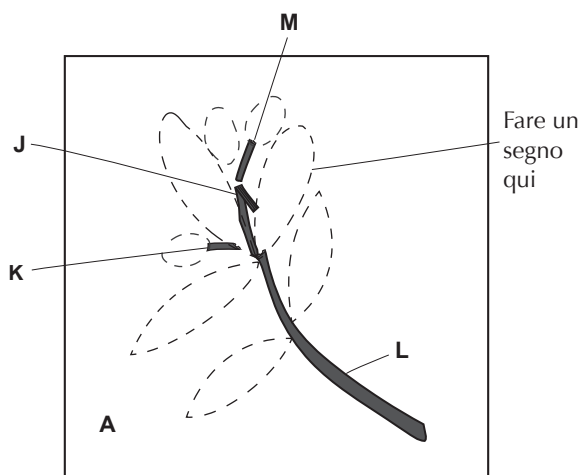

• Applicare le foglie e le olive

- 1 Sulle foglie, posizionare i disegni per la cucitura sul lato rovescio del tessuto e stirarli per far prendere forma. Sulle olive, eseguire una cucitura continua nel margine di cucitura e tirarla con decisione.

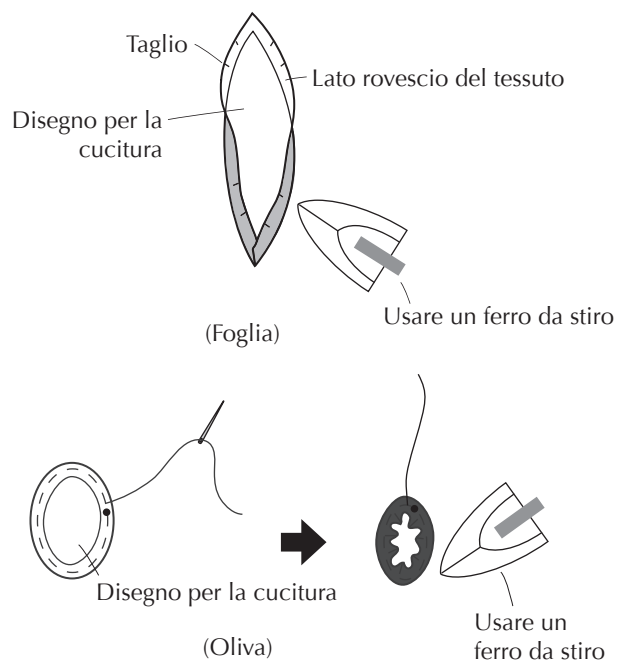

- Ricamare le venature della foglia e i riflessi sullo stelo e sulle olive

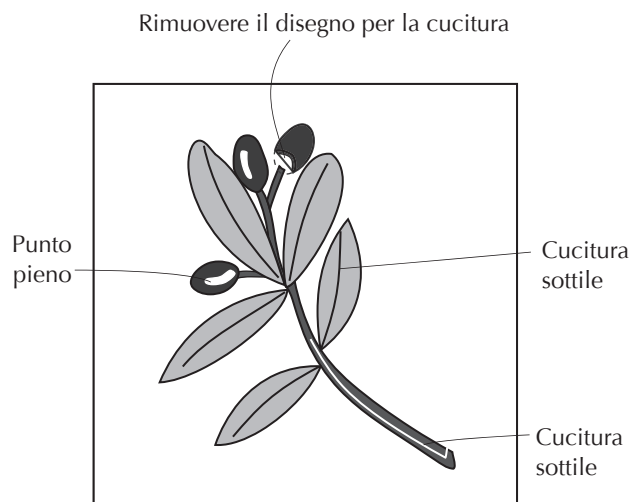

Il lavoro è terminato.

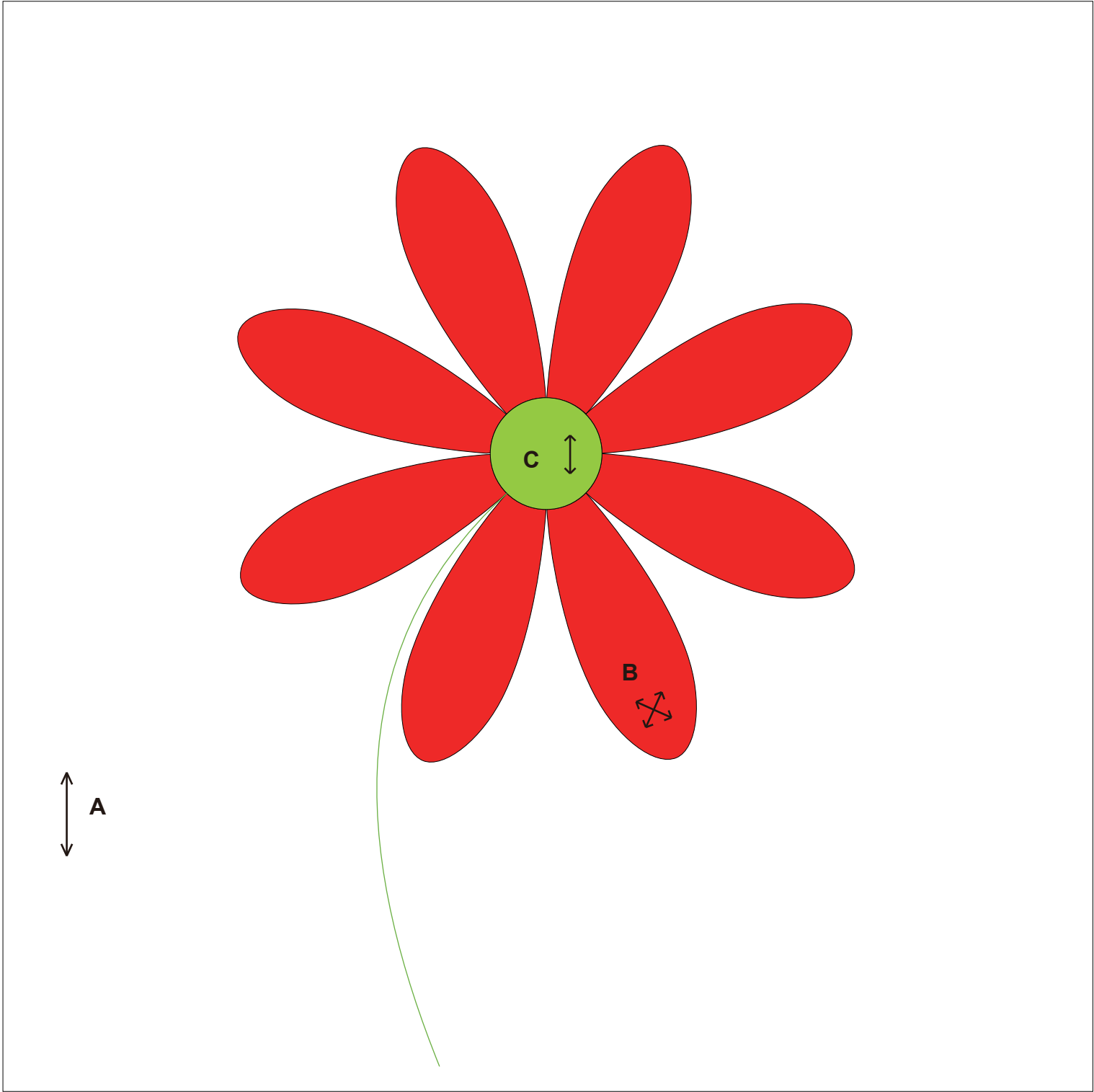

0 1 2 3 4 pollici(")

0 50 100 mm

Illustrazione del prodotto finito

← ...Grana del tessuto
200 mm × 200 mm (8"×8")

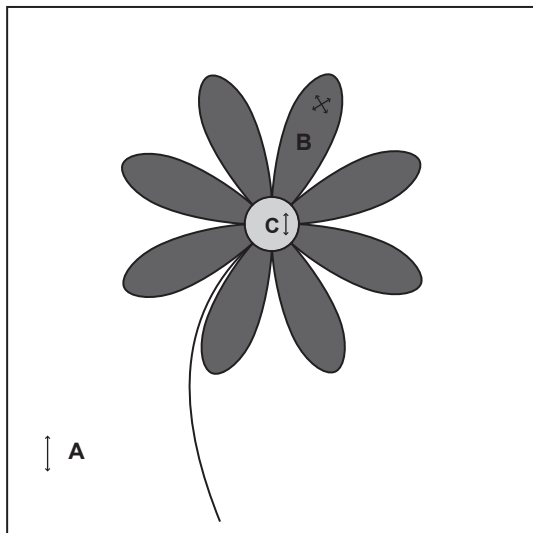

Come si realizza

- Creare otto pezzi per i petali della margherita e un pezzo per il centro del fiore

1 Per i petali dei fiori, posizionare i disegni per la cucitura sul lato rovescio del tessuto e stirarli per far prendere forma. Per il centro del fiore, eseguire una cucitura continua nel margine di cucitura e tirarla con decisione.



- Fare un segno sul materiale di base A e applicare i petali del fiore

Non applicare sulla zona in cui il tessuto ha spessore doppio (non ripiegare il margine di cucitura)

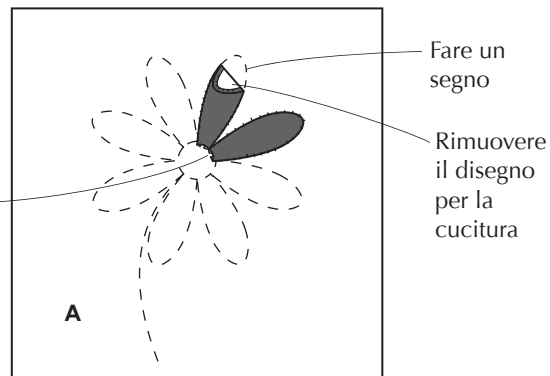

- Applicare la parte centrale al centro del fiore e ricamare sullo stelo

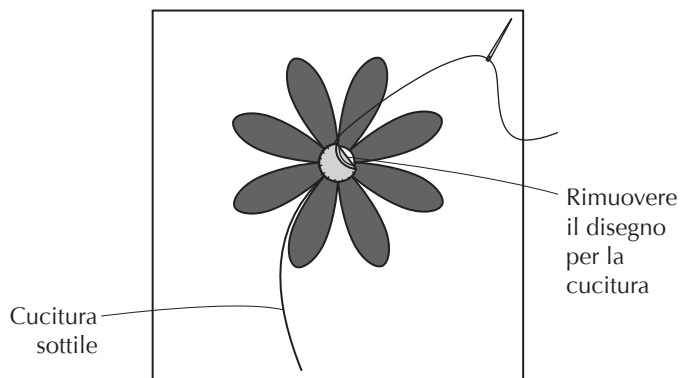

Il lavoro è terminato.

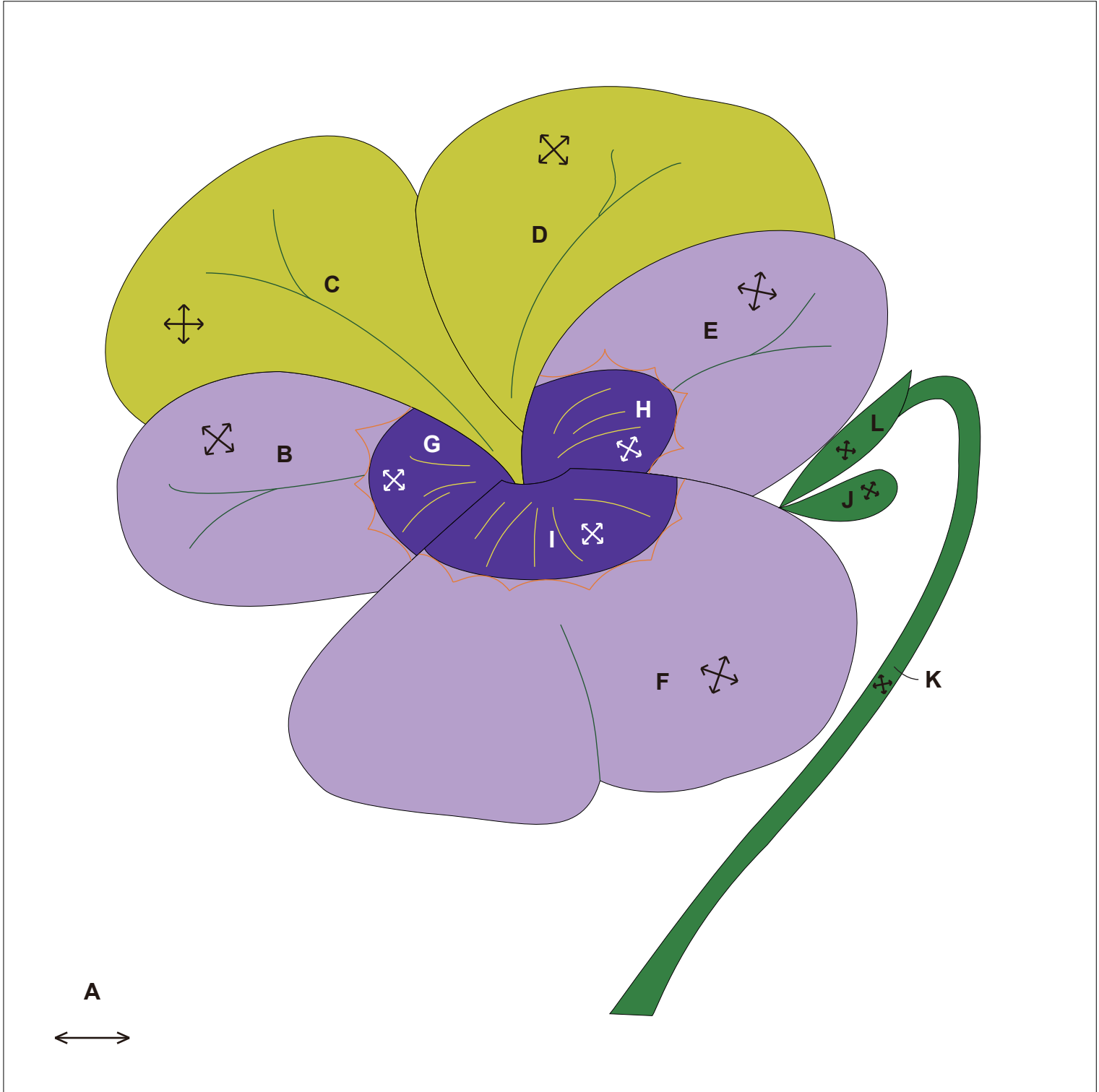

0 1 2 3 4 pollici(")

0 50 100 mm

Illustrazione del prodotto finito

← ...Grana del tessuto
200 mm × 200 mm (8"×8")

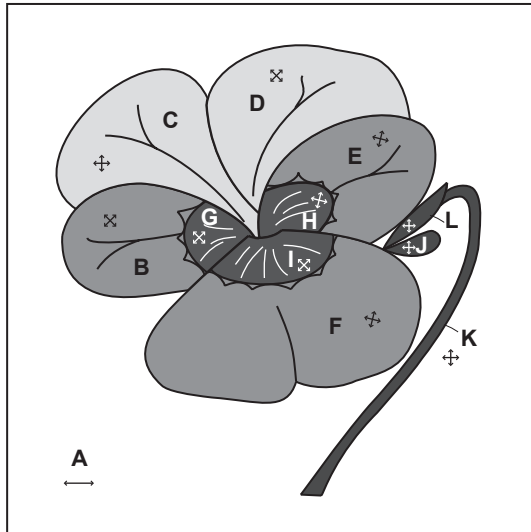

Come si realizza

• Appliqué

Fare un segno sul materiale di base **A** e applicare, piegando al di sotto del margine di cucitura nell'ordine indicato, partendo dai pezzi che si troveranno al di sotto.

<Ordine di applicazione>

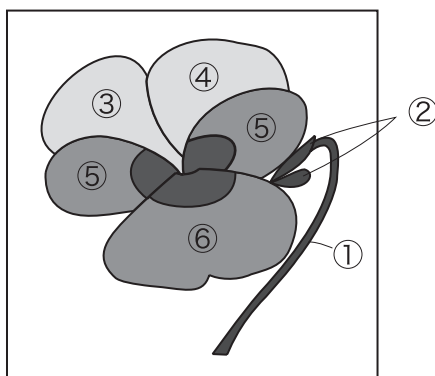

- 1 Posizionare **G** al di sopra di **B** e applicare, facendoli diventare un unico pezzo. Nello stesso modo, applicare **E** e **H**, **F** e **I**.

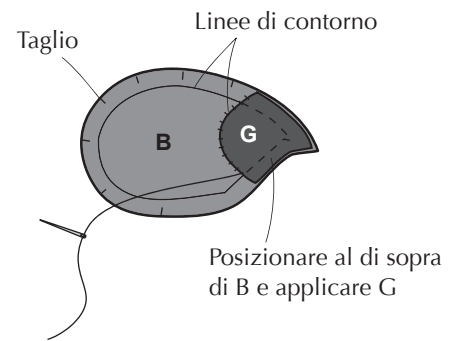

- 2 Applicare nell'ordine, partendo dai pezzi che si troveranno al di sotto.

I punti in cui il tessuto presenta uno spessore doppio non saranno visibili, quindi lasciarli come sono e procedere con l'applicazione.

Non applicare sulla zona in cui il tessuto ha spessore doppio (non ripiegare il margine di cucitura)

Fare un segno

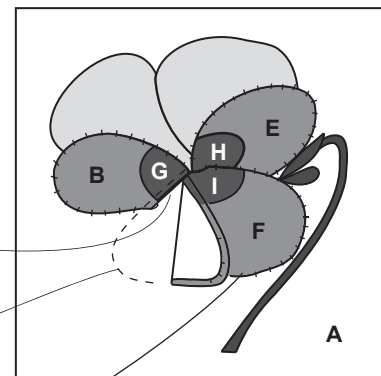

• Ricamare i dettagli del fiore

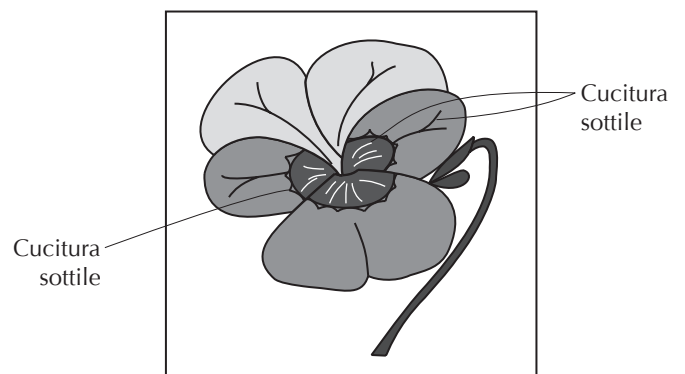

Il lavoro è terminato.

41



0 1 2 3 4 pollici(")

0 50 100 mm

Illustrazione del prodotto finito

←→ ...Grana del tessuto
200 mm × 200 mm (8"×8")

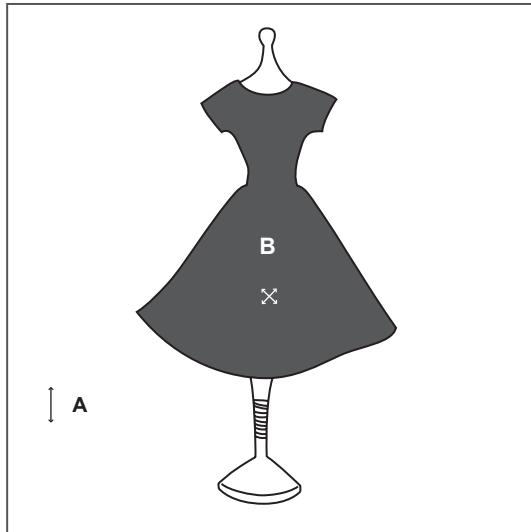

Come si realizza

• Applicare il vestito

- 1 Praticare dei tagli ai margini di cucitura negli angoli e nelle zone curve.



- 2 Fare un segno sul materiale di base A, quindi applicare, piegando al di sotto del margine di cucitura.

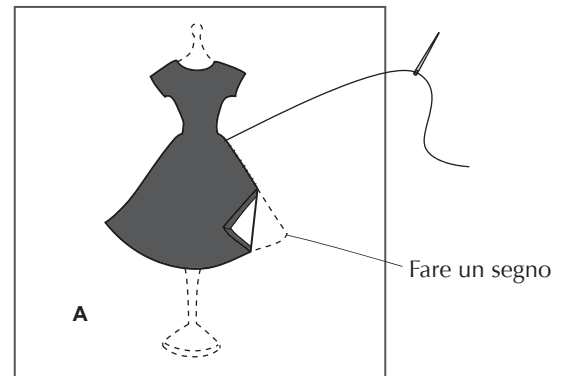

• Ricamare la base del manichino

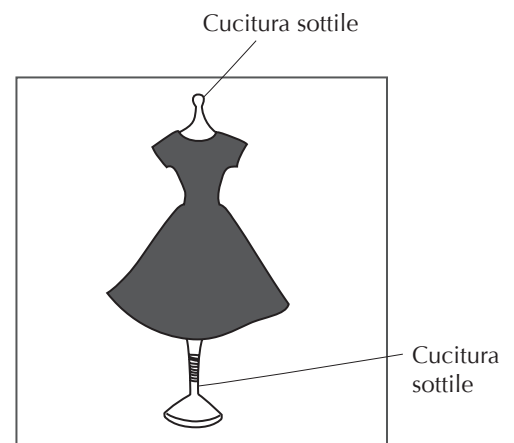

Il lavoro è terminato.

A ↔

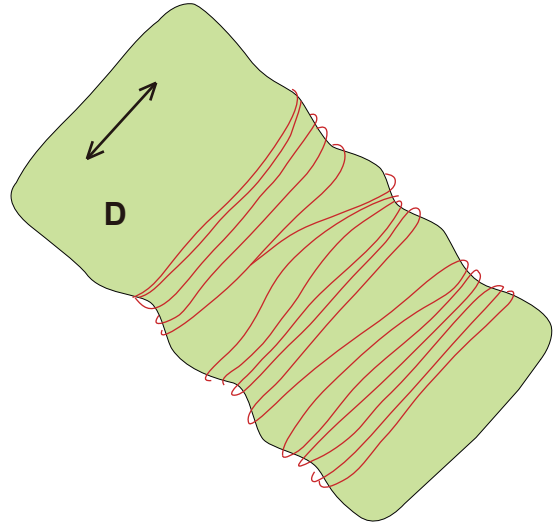
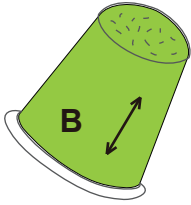

POOL



Illustrazione del prodotto finito

←...Grana del tessuto
200 mm × 200 mm (8"×8")

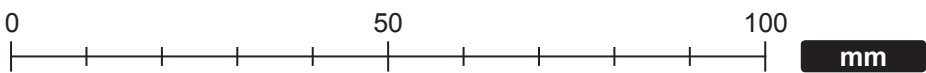
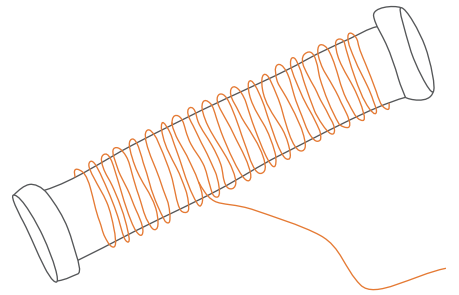
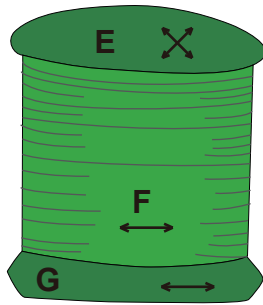
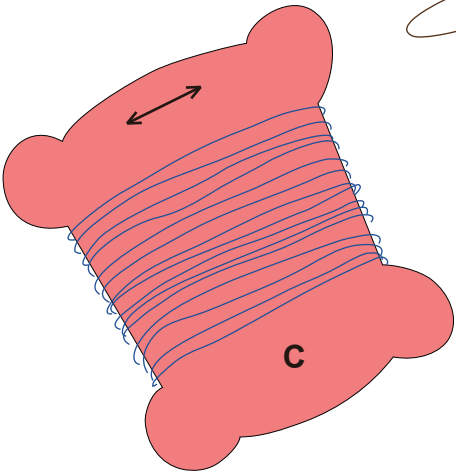
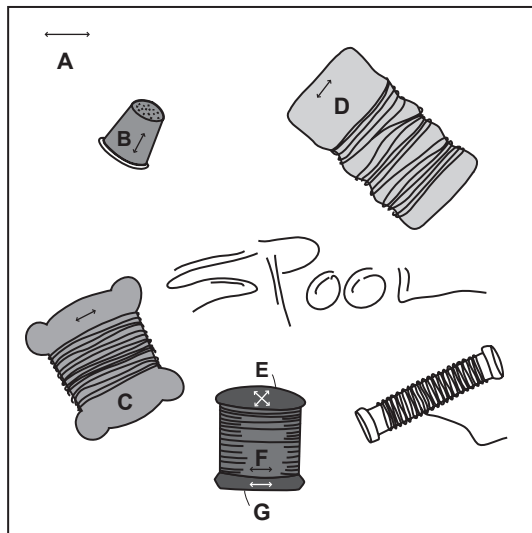

Come si realizza

• Appliqué

Fare un segno sul materiale di base **A** e applicare il rocchetto di filo e il ditale, piegando al di sotto del margine di cucitura.

1 Per realizzare il rocchetto del filo, cucire insieme **E**, **F** e **G**.

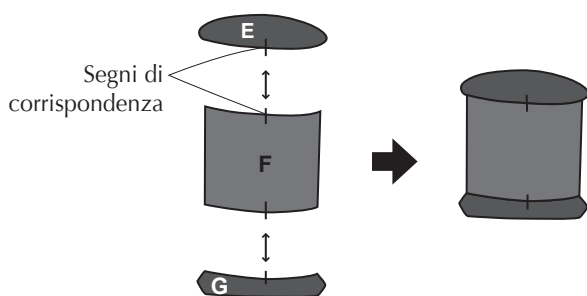

2 Praticare dei tagli ai margini di cucitura negli angoli e nelle zone curve.

Lato rovescio del tessuto

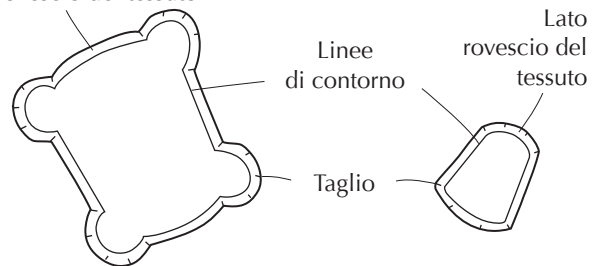

3 Applicare.

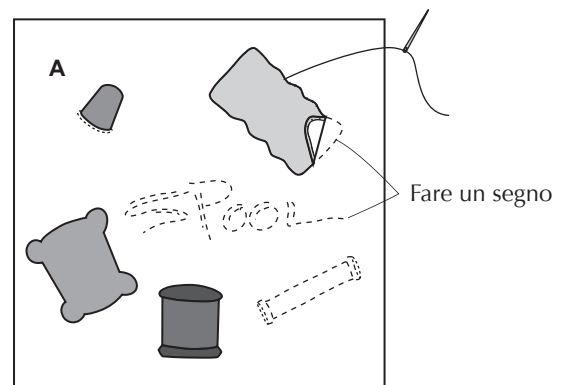

• Ricamare il rocchetto, il filo, il ditale e le lettere

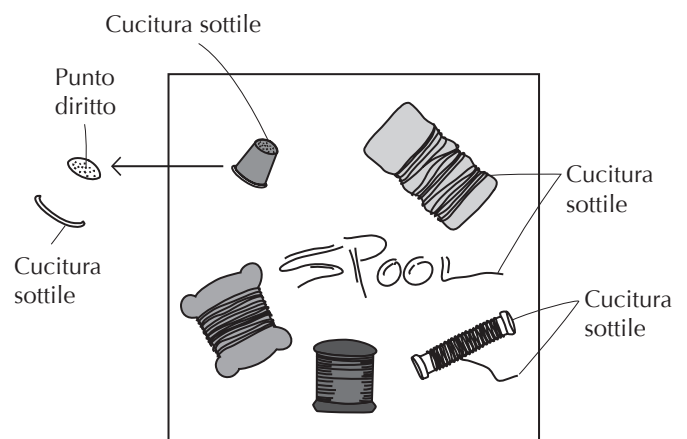

Il lavoro è terminato.



0 1 2 3 4 pollici(")

0 50 100 mm

Illustrazione del prodotto finito

←...Grana del tessuto
200 mm × 200 mm (8"×8")

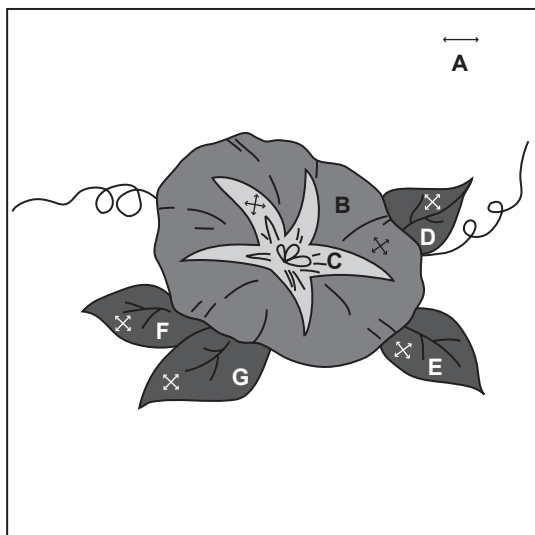

Come si realizza

• Applicare le foglie

- 1 Praticare dei tagli ai margini di cucitura nelle zone curve delle foglie **D**, **E**, **F** e **G**.

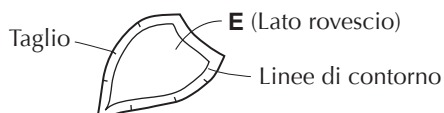

- 2 Fare un segno sul materiale di base **A**, quindi applicare, piegando al di sotto del margine di cucitura.

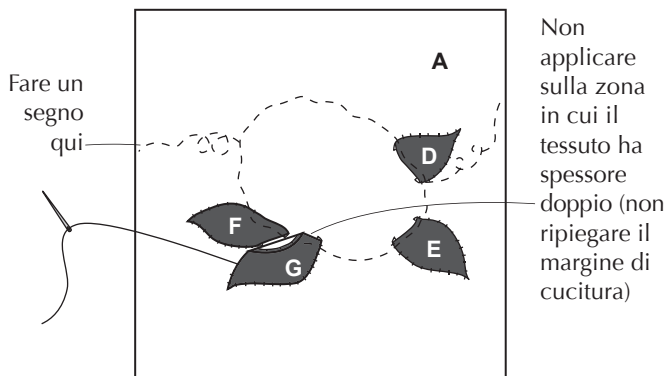

• Applicare il fiore

- 1 Applicare **B**, quindi applicare **C** al di sopra.

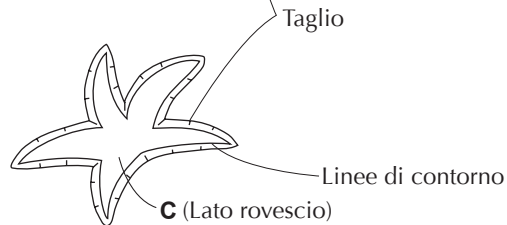
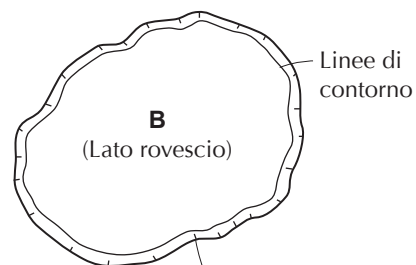
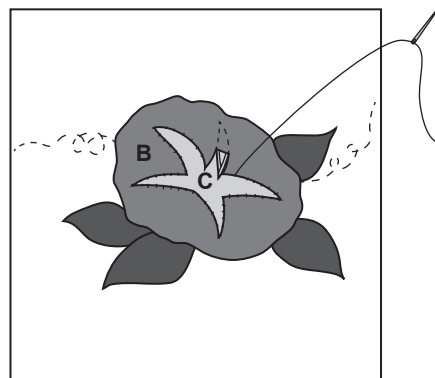

• Ricamare le venature delle foglie, il centro del fiore, i rampicanti, ecc.

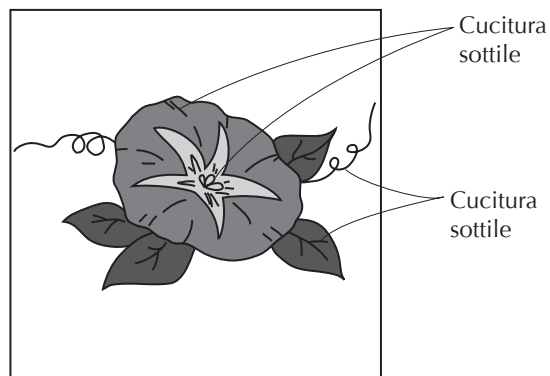

Il lavoro è terminato.



0 1 2 3 4 pollici(")

0 50 100 mm

Illustrazione del prodotto finito

←...Grana del tessuto
200 mm × 200 mm (8"×8")

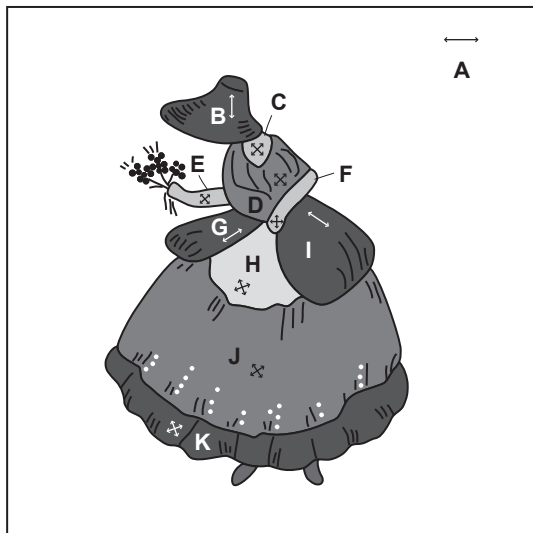

Come si realizza

• Appliqué

Fare un segno sul materiale di base **A** e applicare, piegando al di sotto del margine di cucitura nell'ordine indicato, partendo dai pezzi che si troveranno al di sotto.

(Ordine di applicazione)

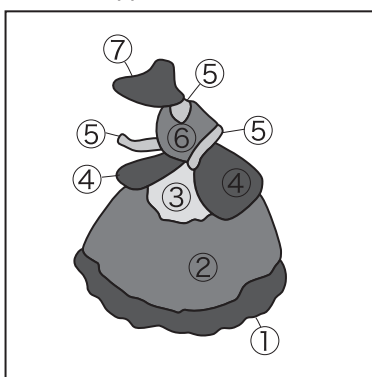

1 Praticare dei tagli ai margini di cucitura nelle zone curve dei pezzi da applicare.

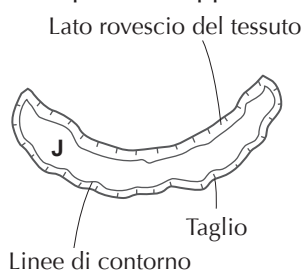

2 Applicare **J** e **K**.

Nello stesso modo, applicare **H**, **G** e **I**.

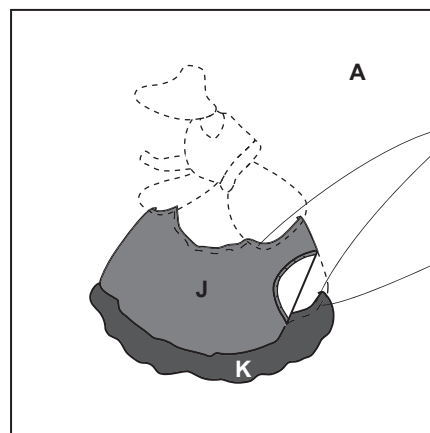

Non applicare sulla zona in cui il tessuto ha spessore doppio (non ripiegare il margine di cucitura)

Linee di contorno

3 Applicare **C**, **E** e **F**, quindi applicare **D** e **B** al di sopra.

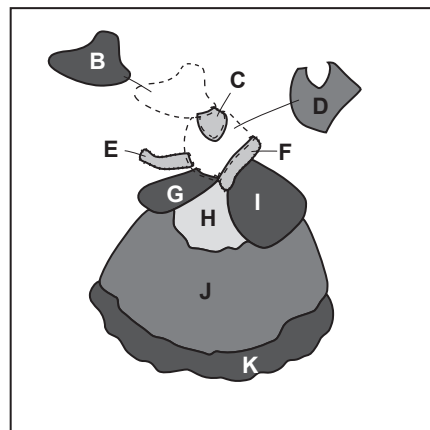

• Ricamare i fiori, le scarpe, le pieghe, le decorazioni dell'abbigliamento, ecc.

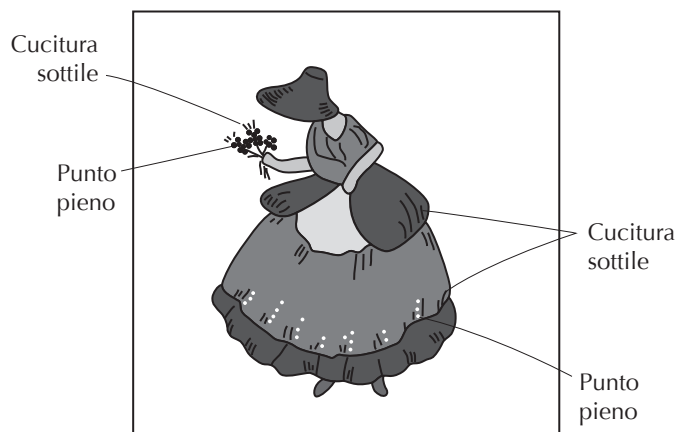

Il lavoro è terminato.

45



Illustrazione del prodotto finito

← ...Grana del tessuto
200 mm × 200 mm (8"×8")

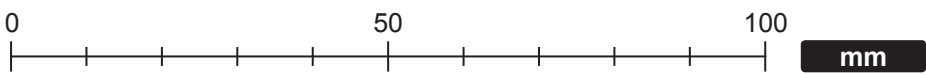
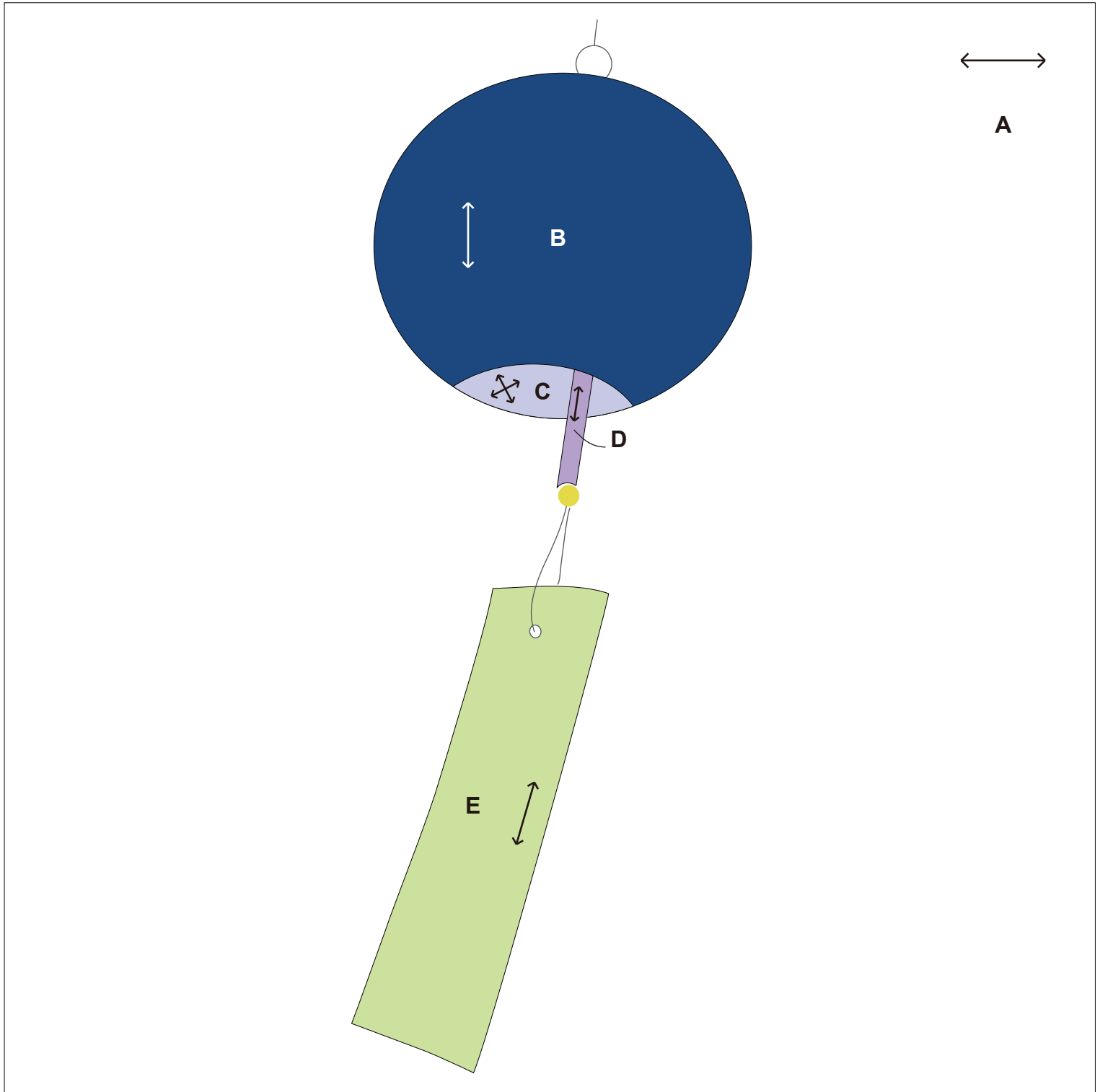
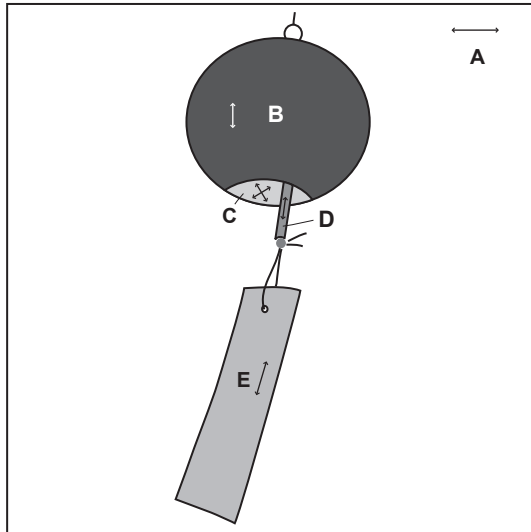

Come si realizza

• Applicare la campanella

- 1 Posizionare il disegno per la cucitura su **B** e **C**, tirare con decisione la cucitura continua sulle linee curve come illustrato in figura, quindi stirare per far prendere forma.

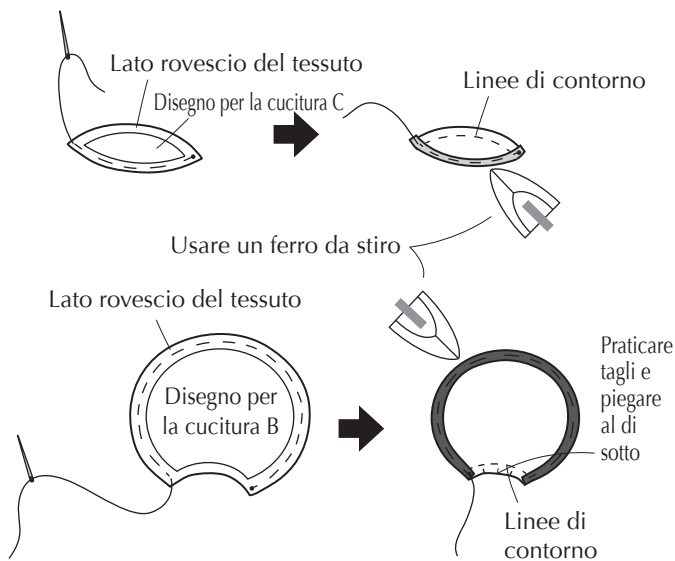

- 2 Fare un segno sul materiale di base **A** e applicare **C**, **D** e **B** l'uno sull'altro, in quest'ordine.

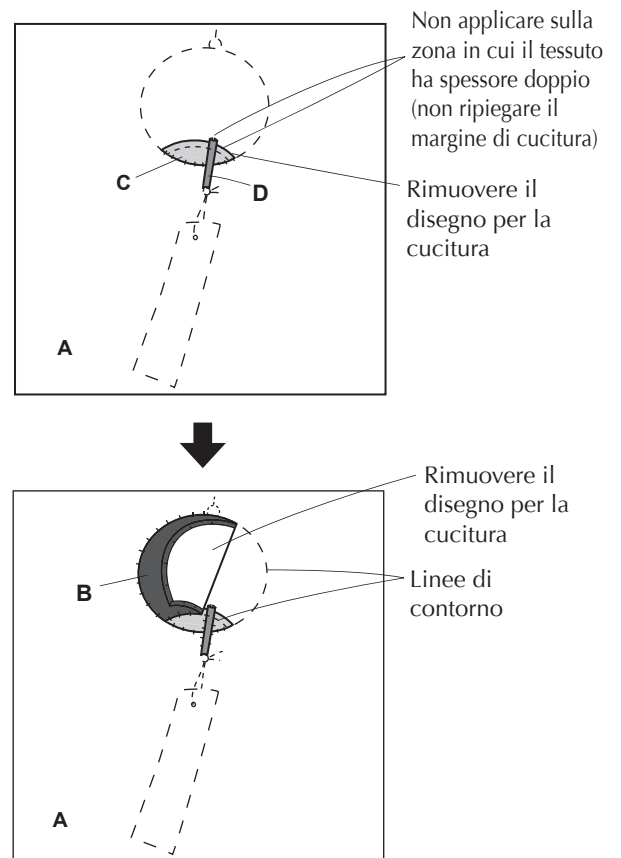

• Applicare la striscia di carta

- 1 Applicare piegando al di sotto del margine di cucitura.

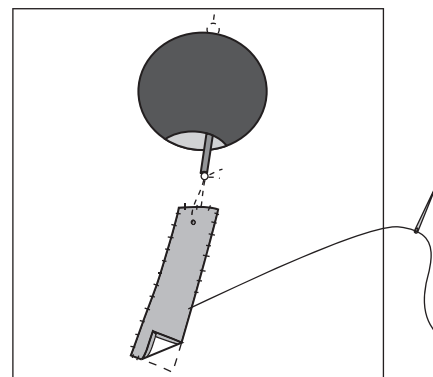

- Ricamare la stringa, il batocchio, ecc.

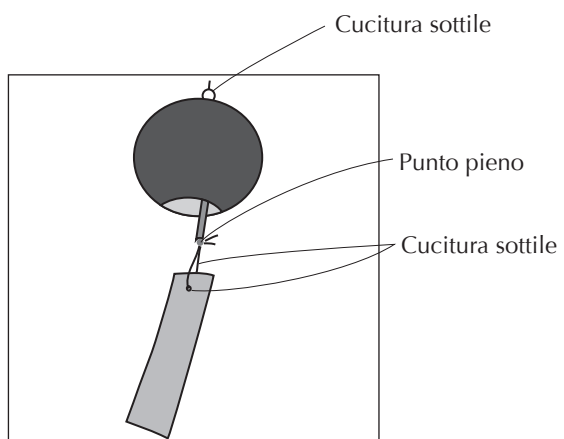

Il lavoro è terminato.

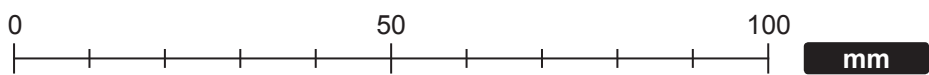
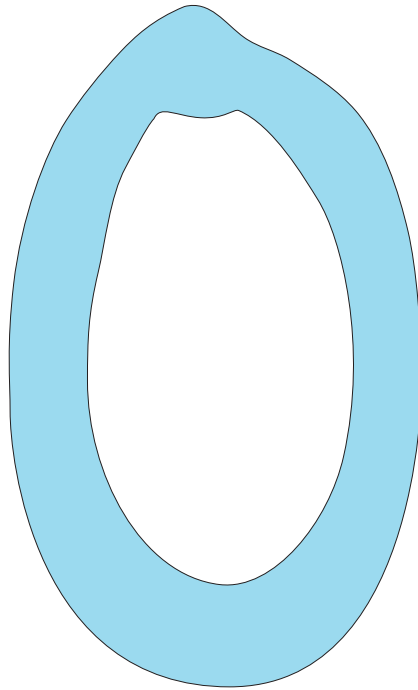

47

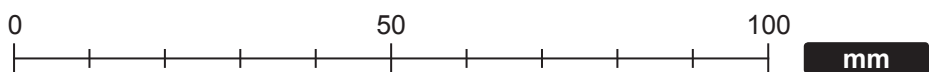
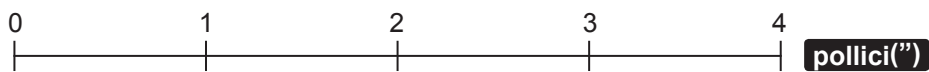
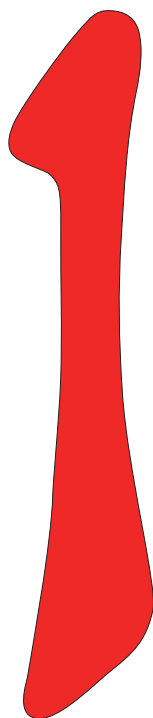

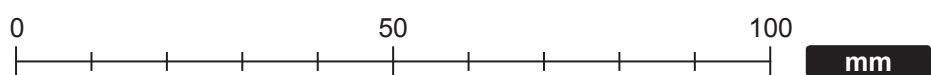
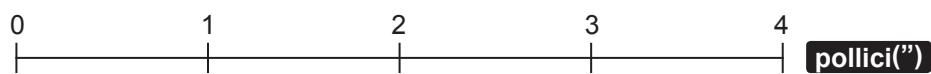
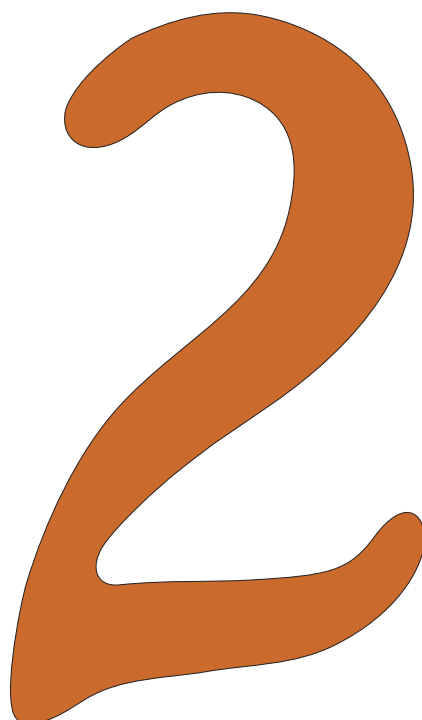

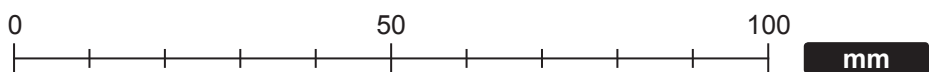
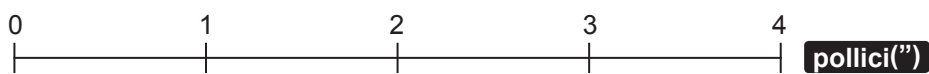
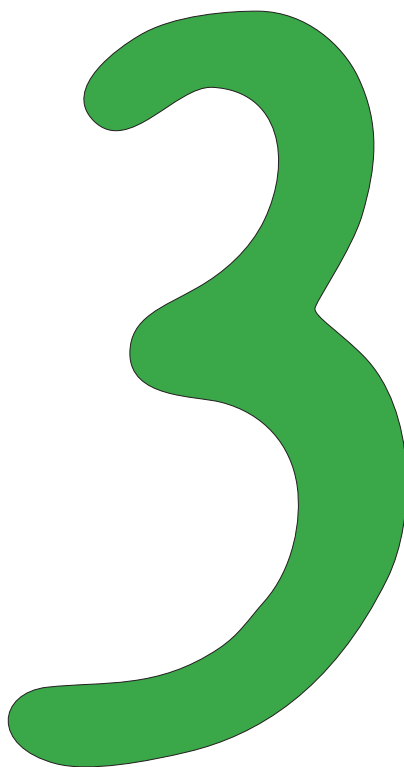

50

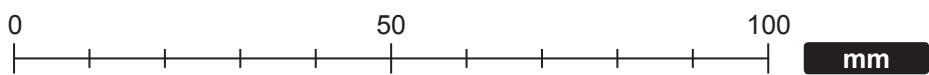
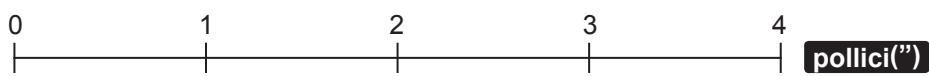
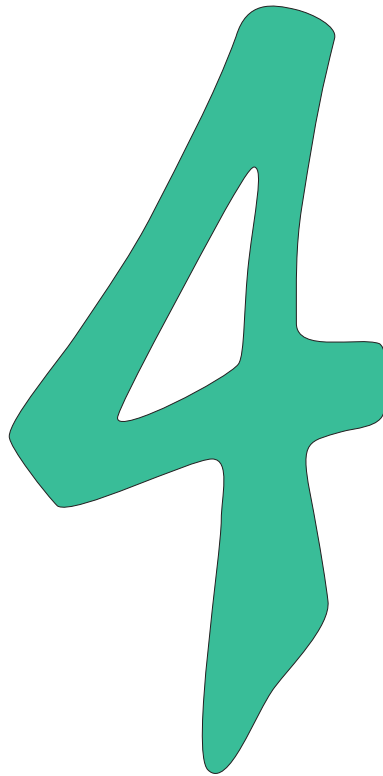

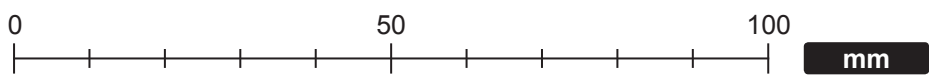
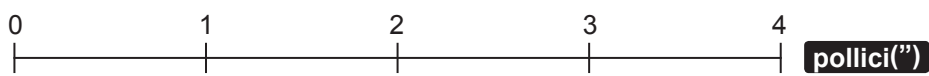

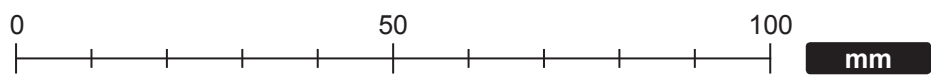
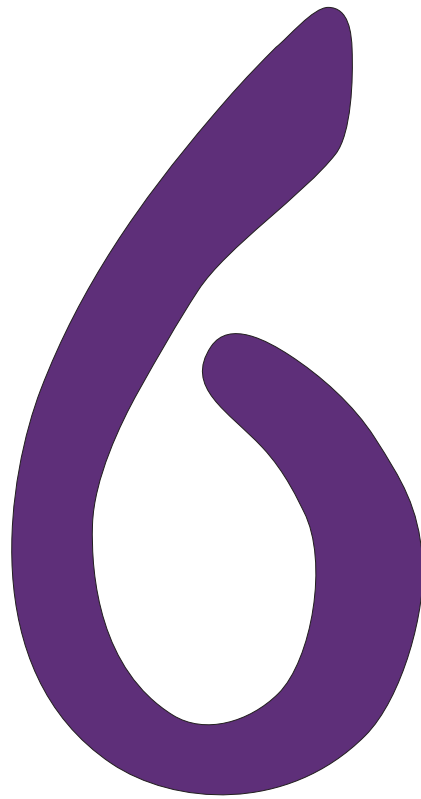

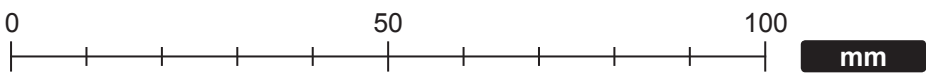
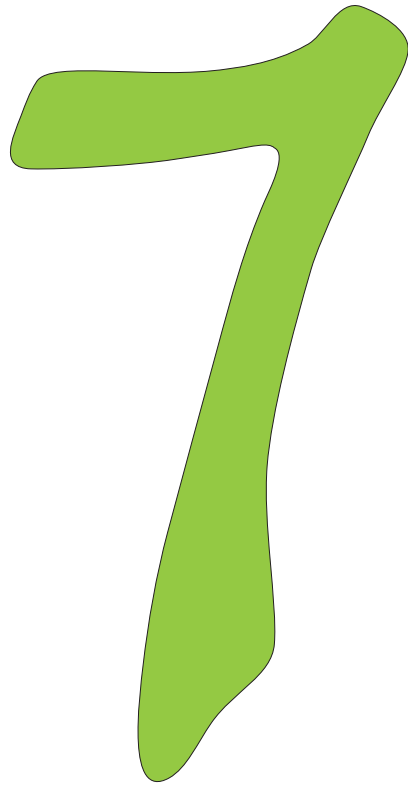

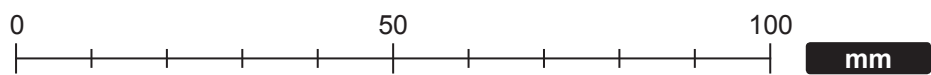
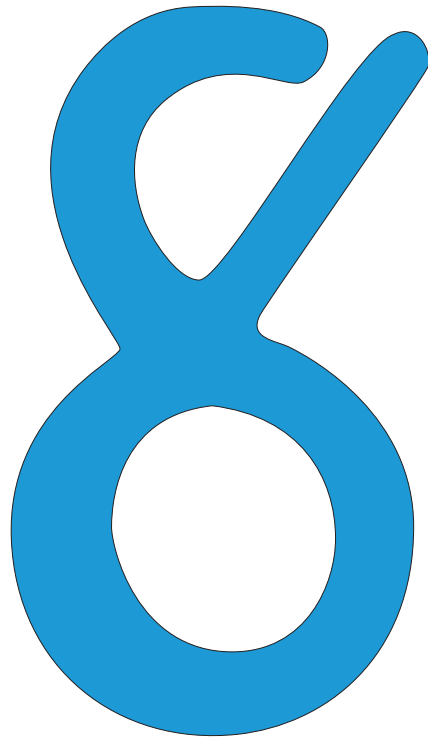

55



Illustrazione del prodotto finito



Come si realizza

• Applicazione senza margine di cucitura (nessun margine di cucitura)

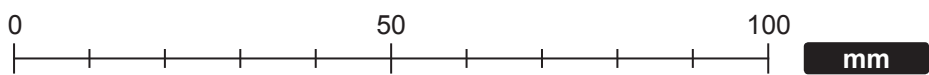
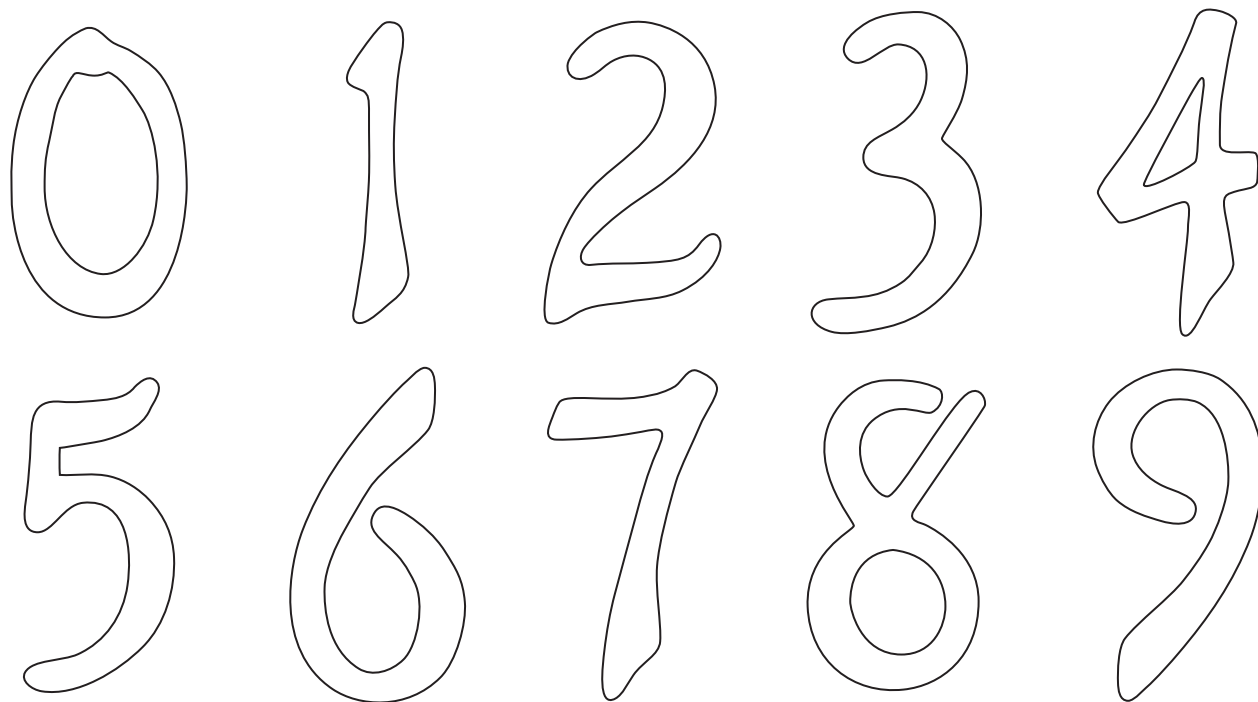
Fissare queste appliqué utilizzando, a propria discrezione, la cucitura a mano/a macchina.

Promemoria: al giorno d'oggi, le macchine da cucire offrono un'ampia gamma di tipi di punti. L'utilizzo del piedino di attacco consigliato aiuterà a impunturare adeguatamente durante la cucitura a macchina.

<Cucitura con punti dritti>

Utilizzare piccoli punti, in modo da non far notare il filo. In alternativa, è possibile utilizzare anche un filo colorato e spesso per eseguire dei punti in stile casual.

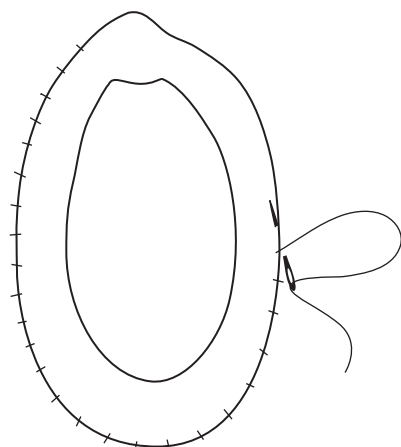

<Cucitura ad asola>

È possibile ricamare intorno all'esterno delle cifre utilizzando dei punti ad asola per cucirle saldamente.

